



Bobcat®

FR

Manuel de l'Opérateur et d'Entretien Chargeuse compacte sur pneus S450

N/S AV9V11001 et au-dessus

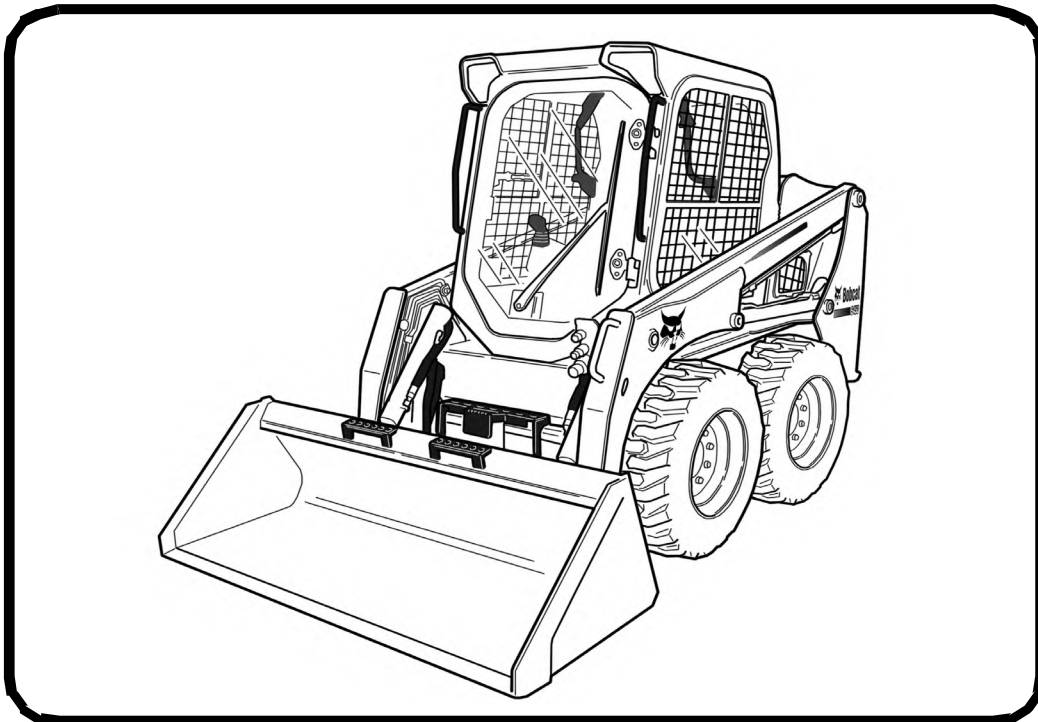

ÉQUIPÉE DU DISPOSITIF DE
VERROUILLAGE BOBCAT
(BICS™)

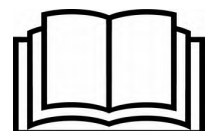



CONSIGNES DE SÉCURITÉ

AVERTISSEMENT

L'opérateur doit avoir reçu des instructions avant d'utiliser la machine. L'absence de formation de l'opérateur peut causer des blessures graves, voire mortelles.

W-2001-0502

Symbole d'avertissement : ce symbole d'avertissement signifie : « Attention, soyez prudent ! Votre sécurité est en jeu ! » Lisez attentivement le message qui l'accompagne.

BON

P-90216

N'utilisez jamais la chargeuse sans avoir lu les instructions. Consultez les autocollants apposés sur la machine, le Manuel de l'Opérateur et d'Entretien ainsi que le Guide de l'Opérateur.

BON

NA1254

Utilisez toujours l'arceau de siège et attachez soigneusement la ceinture de sécurité.
Maintenez toujours vos pieds sur les pédales ou les repose-pieds lorsque vous utilisez la chargeuse.

BON

NA1198

N'utilisez jamais la chargeuse sans la cabine de sécurité approuvée ROPS et FOPS. Attachez la ceinture de sécurité.

MAUVAIS

NA1201

N'utilisez jamais la chargeuse comme élévateur pour le personnel.

MAUVAIS

NA1190

N'utilisez pas la chargeuse dans une atmosphère chargée de poussières ou de gaz explosifs, ou dans un endroit où l'échappement risque d'entrer en contact avec des matériaux inflammables.

MAUVAIS

NA1199

Ne transportez jamais de passagers.
Maintenez les personnes à l'écart de la zone de travail.

MAUVAIS

NA1194

Portez toujours les godets ou les accessoires aussi bas que possible.
Ne virez pas et ne déplacez pas la machine quand les bras sont relevés.
Chargez, déchargez et virez sur un sol plat et horizontal.

MAUVAIS

NA1196

Ne dépassez jamais la capacité opérationnelle.

MAUVAIS

NA1197

Ne quittez jamais la chargeuse quand le moteur tourne ou que les bras de levage sont relevés.
Pour stationner, enclenchez le frein de stationnement et posez l'accessoire à plat sur le sol.

MAUVAIS

NA1195

Ne modifiez jamais l'équipement.
Utilisez uniquement des accessoires approuvés par Bobcat Company pour ce type de chargeuse.

ÉQUIPEMENT DE SÉCURITÉ

La chargeuse Bobcat doit disposer des équipements de sécurité nécessaires à chaque travail. Votre concessionnaire vous donnera toutes les informations sur l'utilisation des accessoires et des équipements en toute sécurité.

1. **CEINTURE DE SÉCURITÉ** : vérifiez les fixations de la ceinture et assurez-vous que la sangle et la boucle sont en bon état.
2. **ARCEAU DE SIÈGE** : en position relevée, il doit verrouiller les commandes de la chargeuse.
3. **CABINE (ROPS et FOPS)** : elle doit se trouver sur la chargeuse, fixations serrées.
4. **GUIDE DE L'OPÉRATEUR** : il doit se trouver dans la cabine.
5. **AUTOCOLLANTS DE SÉCURITÉ** : remplacez-les si nécessaire.
6. **ANTIDÉRAPANTS** : remplacez-les si nécessaire.
7. **MAINS COURANTES** : remplacez-les si nécessaire.
8. **ARRÊT DE BRAS DE LEVAGE** : remplacez-le si nécessaire.
9. **FREIN DE STATIONNEMENT**
10. **DISPOSITIF DE VERROUILLAGE BOBCAT (BICS)**



Bobcat®



TABLE DES MATIÈRES

AVANT-PROPOS	5
SÉCURITÉ ET FORMATIONS	19
INSTRUCTIONS D'UTILISATION	41
ENTRETIEN PRÉVENTIF	129
CONFIGURATION ET ANALYSE DU SYSTÈME	199
CARACTÉRISTIQUES TECHNIQUES	215
GARANTIE	223
INDEX ALPHABÉTIQUE	227

RÉFÉRENCES

Notez correctement les informations relatives à VOTRE chargeuse Bobcat dans les espaces prévus à cet effet ci-dessous et utilisez-les pour toute référence à votre machine.

Numéro de série de la chargeuse _____

Numéro de série du moteur _____

REMARQUES :

VOTRE CONCESSIONNAIRE BOBCAT :

ADRESSE :

TÉLÉPHONE :



Bobcat Company
P.O. Box 128
Gwinner, ND 58040-0128
ÉTATS-UNIS D'AMÉRIQUE

Doosan Benelux SA
Drève Richelle 167
B-1410 Waterloo
BELGIQUE



Bobcat®



AVANT-PROPOS

Ce Manuel de l'Opérateur et d'Entretien fournit au propriétaire et à l'opérateur toutes les instructions nécessaires à l'utilisation et à l'entretien en toute sécurité de la chargeuse Bobcat. LISEZ SOIGNEUSEMENT LE CONTENU DE CE MANUEL AVANT D'UTILISER LA CHARGEUSE BOBCAT. Pour plus d'informations, contactez votre concessionnaire Bobcat. Ce manuel peut représenter des options et des équipements non installés sur votre chargeuse.

DÉCLARATION DE CONFORMITÉ	7
BOBCAT DÉTIENT LA CERTIFICATION ISO 9001	9
PIÈCES POUR L'ENTRETIEN COURANT	9
LUBRIFIANTS ET LIQUIDES	10
EMPLACEMENTS DES NUMÉROS DE SÉRIE	11
Numéro de série de la chargeuse	11
Numéro de série du moteur	11
RAPPORT DE LIVRAISON	12
IDENTIFICATION DE LA CHARGEUSE	13
FONCTIONS, ÉQUIPEMENTS ET ACCESSOIRES	14
Équipement de base	14
Options et équipements	14
Godets disponibles	15
Accessoires	15
Kit pour applications spéciales	16
Contrôle et entretien du kit pour applications spéciales	16
Kit de porte et vitres pour travaux forestiers	17
Contrôle et entretien du kit de porte et vitres pour applications forestières	17



Bobcat®



DÉCLARATION DE CONFORMITÉ

Contenu de la déclaration de conformité CE

Ces informations sont fournies dans le Manuel de l'Opérateur en conformité avec la clause 1.7.4.2(c) de l'annexe I de la directive sur les machines 2006/42/CE.

La déclaration de conformité CE officielle est fournie dans un document séparé.

<p>Constructeur</p>  <p>Bobcat[®]</p> <p>Bobcat Company World Headquarters 250 East Beaton Drive West Fargo, ND 58078-6000 ÉTATS-UNIS D'AMÉRIQUE</p>	<p>Directive 2000/14/CE : Émissions sonores dans l'environnement des matériels destinés à être utilisés à l'extérieur des bâtiments</p> <p>Organisme notifié Technical and Test Institute for Construction Prague, République tchèque Numéro de l'organisme notifié : 1020</p>
<p>Documentation technique Doosan Benelux SA Drève Richelle 167 B-1410 Waterloo BELGIQUE</p>	<p>Certificat CE n° 1020-090-022395</p> <p>Procédure(s) d'évaluation de la conformité 2000/14/CE, Annexe VIII, Assurance qualité complète</p> <p>Niveaux de puissance sonore [Lw(A)] Puissance sonore mesurée 100 dBA Puissance sonore garantie 101 dBA</p>
<p>Description de l'équipement Description de l'équipement : chargeuse sur roues Modèle : S450 Préfixe : AV9V</p> <p>Fabricant du moteur : Kubota Modèle du moteur : V2203-M-DI-EU2 Puissance du moteur : 35,9 kW à 2 800 tr/min</p>	<p>Équipement conforme aux Directives CE ci-dessous 2006/42/CE : Directive relative aux machines 2004/108/CE : Directive relative à la compatibilité électromagnétique</p>
<p>Déclaration de conformité Cet équipement est conforme aux exigences des Directives CE mentionnées dans cette déclaration.</p>	
<p>Date d'entrée en vigueur : 21 mars 2014</p>	



Bobcat®

BOBCAT DÉTIENT LA CERTIFICATION ISO 9001









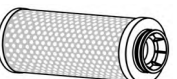

L' **ISO 9001** est une norme internationale qui détermine les exigences du système de gestion de la qualité qui régit les procédés et les procédures que nous utilisons pour concevoir, développer, fabriquer et distribuer les produits Bobcat.

British Standards Institute (**BSI**) est l'organisme certificateur choisi par Bobcat pour contrôler la conformité de la société aux exigences des normes ISO 9001 dans les usines de fabrication Bobcat de Gwinner, Dakota du Nord (États-Unis), Pont-Château (France) et les sièges de Bobcat (Gwinner, Bismarck et West Fargo) dans le Dakota du Nord. **TÜV Rheinland** est l'organisme certificateur choisi par Bobcat pour contrôler la conformité de la société aux exigences des normes ISO 9001 dans l'usine de fabrication de Bobcat de Dobris (République tchèque). Seuls des organismes accrédités, tels que le BSI et TÜV Rheinland, sont habilités à délivrer de telles certifications.

L'ISO 9001 implique qu'en tant que société nous disons ce que nous faisons et faisons ce que nous disons. En d'autres termes, nous avons des procédures et des règlements établis et nous fournissons les preuves que ces procédures et règlements sont respectés.

PIÈCES POUR L'ENTRETIEN COURANT

	FILTRE À HUILE MOTEUR 6675517		BATTERIE 6674687
	FILTRE À CARBURANT, en ligne 7247169		FILTRE HYDRAULIQUE 7024037
	FILTRE À CARBURANT, à visser 6667352		FILTRE DE GAVAGE HYDRAULIQUE 6692337 (anciens modèles) 6686926 (modèles récents)
	FILTRE À AIR, externe 7025562		BOUCHON DE REMPLISSAGE / RENIFLARD DU RÉSERVOIR HYDRAULIQUE 6727475
	FILTRE À AIR, interne 7025561		

REMARQUE : vérifiez toujours les références des pièces avec votre concessionnaire Bobcat.

EMPLACEMENTS DES NUMÉROS DE SÉRIE

Mentionnez toujours le numéro de série de la machine lorsque vous commandez des pièces ou que vous demandez des informations relatives à une procédure d'entretien. Les modèles plus anciens ou plus récents, selon leur numéro de série, nécessitent parfois une procédure d'entretien particulière ou des pièces différentes.

Numéro de série de la chargeuse

Figure 1

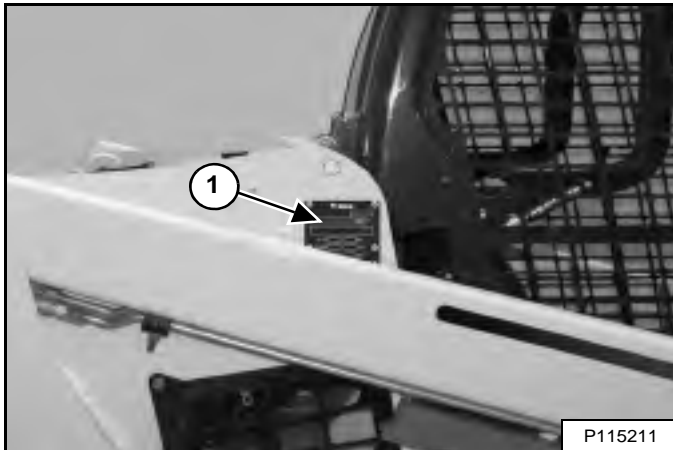

Le numéro de série de la chargeuse (1) [Figure 1] est apposé à l'extérieur du châssis.

Figure 2

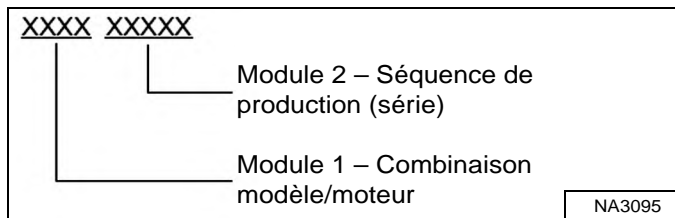

Composition du numéro de série de la chargeuse [Figure 2] :

1. Le numéro à quatre chiffres de la combinaison modèle/moteur identifie le modèle et le moteur.
2. Le numéro de séquence de production à cinq chiffres identifie l'ordre de production de la chargeuse.

Numéro de série du moteur

Figure 3

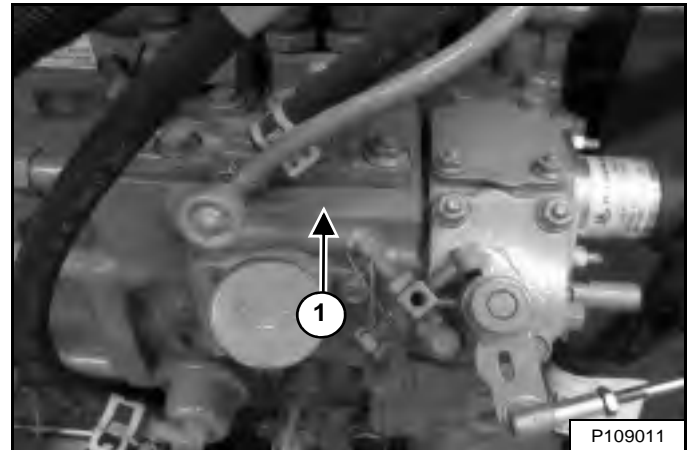

Le numéro de série du moteur (1) [Figure 3] est situé au-dessus du bouchon de remplissage d'huile.

RAPPORT DE LIVRAISON

Figure 4



Le rapport de livraison **[Figure 4]** comporte une liste de termes que le concessionnaire doit expliquer ou signaler au propriétaire ou à l'opérateur lors de la livraison de la chargeuse Bobcat.

Le rapport de livraison doit être examiné et signé par le propriétaire ou l'opérateur et le concessionnaire.

IDENTIFICATION DE LA CHARGEUSE

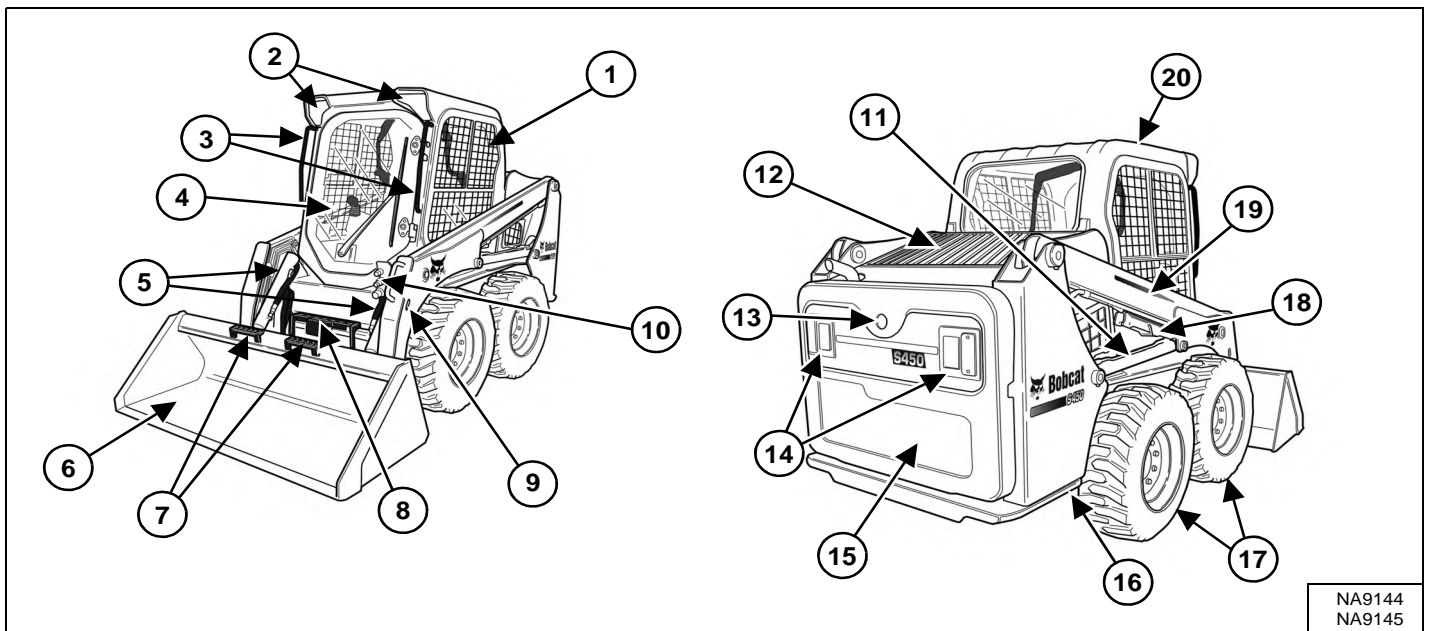

ÉLÉMENT	DESCRIPTION	ÉLÉMENT	DESCRIPTION
1	Manuel de l'Opérateur et d'Entretien et Guide de l'Opérateur	11	Vérin de levage (des deux côtés)
2	Feux avant	12	Grille arrière
3	Poignées pour monter et descendre	13	Alarme de recul [D]
4	Siège de l'opérateur avec ceinture de sécurité et arceau de siège	14	Feux de travail arrière et feux arrière
5	Vérins de cavage	15	Porte arrière
6	Godet [A]	16	Point d'arrimage arrière (des deux côtés) et point d'arrimage avant situé derrière le godet
7	Marchepieds du godet	17	Pneus [C]
8	Marchepied	18	Dispositif d'arrêt des bras de levage
9	Point d'arrimage avant alternatif (des deux côtés)	19	Groupe de travail
10	Raccords rapides du circuit auxiliaire avant	20	Cabine (ROPS et FOPS) [B]

[A] Godet – Cette chargeuse Bobcat peut être équipée de plusieurs modèles de godets et autres accessoires.

[B] ROPS – Structure de protection contre le retournement selon la norme ISO 3471 et FOPS – Structure de protection contre la chute d'objets selon la norme ISO 3449, Niveau I. Le Niveau II est également disponible.

[C] Pneus – L'illustration présente des pneus standard. Cette chargeuse Bobcat peut être équipée d'autres types et tailles de pneus.

[D] Option ou équipement spécial (non standard).



FONCTIONS, ÉQUIPEMENTS ET ACCESSOIRES

Équipement de base

Le modèle de chargeuse Bobcat S450 est doté des équipements de base suivants :

- Arceau de siège
- Avertisseur avant
- Bob-Tach™
- Bougies de préchauffage (activées automatiquement)
- Cabine (comprenant vitres arrière et latérales et vitre de toit en polycarbonate) homologuée ROPS et FOPS (niveau I)
- Ceinture de sécurité
- Certification CE
- Circuit hydraulique auxiliaire : à débit variable
- Commandes : Bobcat standard
- Dispositif d'arrêt des bras de levage
- Dispositif de verrouillage Bobcat (BICS™)
- Dispositif pare-étincelles
- Faisceau pour accessoires de cabine
- Feux : avant et arrière
- Frein de stationnement
- Instrumentation : horamètre, compte-tours, tension du système, jauge de température moteur et de carburant, témoins d'avertissement
- Intérieur Deluxe avec compartiments de rangement
- Kit de réduction du bruit (réduit le bruit perçu par l'opérateur)
- Moteur diesel de Phase III A de 36,4 kW
- Pneus (Bobcat usage intensif, 10 – 16.5, 10 plis)
- Siège suspendu réglable
- Silencieux
- Surveillance du moteur et du système hydraulique avec arrêt sécurité
- Verrouillage de la porte arrière

Options et équipements

Vous trouverez ci-après une liste des options disponibles auprès de votre concessionnaire Bobcat, qui peuvent être montées en usine ou par votre concessionnaire. Pour plus d'informations sur les autres options et accessoires disponibles, contactez votre concessionnaire Bobcat.

- Alarme de recul
- Bob-Tach™ hydraulique
- Bouchon de réservoir de carburant à clé
- Ceinture de sécurité – 3" de large
- Ceinture de sécurité 3 points (de série sur les modèles à deux vitesses)
- Chauffage
- Climatisation
- Commandes :
 - Commandes ACS (commandes manuelles ou par pédales)
 - Commandes aux manipulateurs commutables SJC (schéma de commande ISO ou H)

Équipements et options (suite)

- Démarrage sans clé
- Équipement routier
- Essuie-glace arrière
- Essuie-glace de porte pour applications forestières
- Extincteur
- Feu à éclats
- Feux de détresse (avec fonction de clignotants)
- Grilles de protection des feux avant et arrière
- Guide de flexibles
- Gyrophare
- Kit de bouchons de cabine
- Kit de contrepoids
- Kit de porte et vitres pour applications forestières
- Kit de protection de l'échappement
- Kit de protection du vérin de cavage
- Kit de rallonges d'éclairage pour accessoires larges
- Kit de vitres FOPS
- Kit du réservoir de sédimentation du carburant
- Kit FOPS (Niveau II)
- Kit pour applications spéciales
- Kit Route
- Kits de levage (à 4 points, à point unique)
- Marchepied d'entretien
- Mise à niveau automatique du godet (avec sélecteur marche/arrêt)
- Module de commande des accessoires (ACD) (7 broches, 14 broches)
- Pédales rallongées
- Pneus :
 - Bobcat service dur, 10 – 16.5, 10 plis
 - Bobcat service dur pleins 10 – 16.5, 10 plis
 - Bobcat Solidflex, 31 x 6 x 10
 - Bobcat usage intensif pleins 10 – 16.5, 10 plis
 - Bobcat usage standard, 10 – 16.5, 8 plis
- Porte de cabine avec sortie de secours
- Protections de godet
- Radio
- Réchauffeur de bloc moteur
- Siège à suspension pneumatique réglable
- Silencieux hydraulique
- Suspension des bras de levage
- Tableau de bord Deluxe avec démarrage sans clé
- Translation à 2 vitesses (disponible uniquement sur les chargeuses équipées de commandes SJC)
- Vitres :
 - Vitre arrière amovible de l'extérieur
 - Vitre arrière en polycarbonate
 - Vitres latérales en polycarbonate

Les caractéristiques techniques sont susceptibles d'être modifiées sans préavis et l'équipement de base peut varier.

FONCTIONS, ÉQUIPEMENTS ET ACCESSOIRES (SUITE)

Les accessoires énumérés ci-dessous, ainsi que d'autres, sont approuvés pour ce modèle de chargeuse. N'utilisez pas d'accessoires non approuvés. Les accessoires non fabriqués par Bobcat ne sont pas approuvés.

La chargeuse Bobcat peut se transformer en machine polyvalente grâce à un système d'attache rapide parfaitement adapté aux accessoires, qu'il s'agisse d'un godet, de fourches à palettes, d'une pelle rétro ou autre.

Pour plus d'informations sur les accessoires approuvés et les Manuels de l'Opérateur et d'Entretien des accessoires, contactez votre concessionnaire Bobcat.

Augmentez la polyvalence de votre chargeuse Bobcat grâce à différents types et tailles de godet.

Godets disponibles

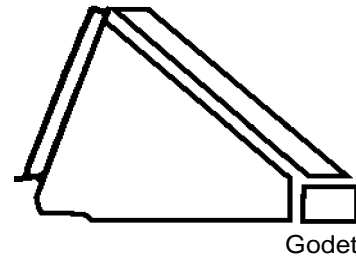

De nombreux godets de type, de taille et de capacité différents permettent de couvrir un grand nombre d'applications. Ceux-ci incluent notamment des godets TP / Industrie, des godets surbaissés, des godets à engrais et des godets à neige. Pour plus d'informations sur le type de godet approprié à votre chargeuse et à l'application concernée, consultez votre concessionnaire Bobcat.

Accessoires

- Balai pousseur
- Balayeuse à godet collecteur
- Balayeuse orientable
- Bétonnière
- Châssis utilitaire
- Chenilles acier
- Cisaille de démolition
- Cultivateur rotatif
- Débroussailleuse à fléaux
- Débroussailleuse à lames Brushcat™
- Décapeuse
- Dérouleur de gazon
- Épandeur
- Équipement laser
- Fourche à balles
- Fourche utilitaire
- Fourches à palettes
- Godet « 4 en 1 »
- Godet à roche
- Godets
- Grappins : agricole/utilitaire, industriel, à déraciner
- Lame transplanteuse
- Lames : de remblayage, de déneigement et de déneigement en V
- Marteau hydraulique
- Niveleuse
- Pelle rétro
- Pompe à béton
- Pousse-neige
- Raboteuse
- Râteau égalisateur
- Râteau motorisé
- Râteau ramasse-pierres
- Roue de compactage
- Rouleau vibrant
- Scarificateur
- Scie à débroussailler
- Tarière
- Tilt-Tatch™
- Tombereau
- Trancheuse
- Turbine chasse-neige

FONCTIONS, ÉQUIPEMENTS ET ACCESSOIRES (SUITE)

Kit pour applications spéciales



AVERTISSEMENT

RISQUE DE BLESSURES GRAVES, VOIRE MORTELLES

Au cours de certains travaux, l'accessoire peut projeter des débris ou des objets susceptibles de pénétrer par les ouvertures avant, supérieure ou arrière de la cabine. Installez le kit pour applications spéciales pour fournir à l'opérateur une protection supplémentaire au cours de ces travaux.

W-2737-0508

Contrôle et entretien du kit pour applications spéciales

- Vérifiez qu'il n'est ni fendu ni endommagé. Remplacez-le si nécessaire.
- Rincez-le préalablement à l'eau pour enlever tout matériau granuleux.
- Nettoyez-le à l'eau chaude et au détergent domestique léger.
- Utilisez une éponge ou un chiffon doux. Rincez-le à l'eau et séchez-le avec un chiffon doux et propre ou une raclette en caoutchouc.
- N'utilisez pas de nettoyant abrasif ou fortement alcalin.
- Ne la nettoyez pas avec des lames ou des grattoirs en métal.

Figure 5

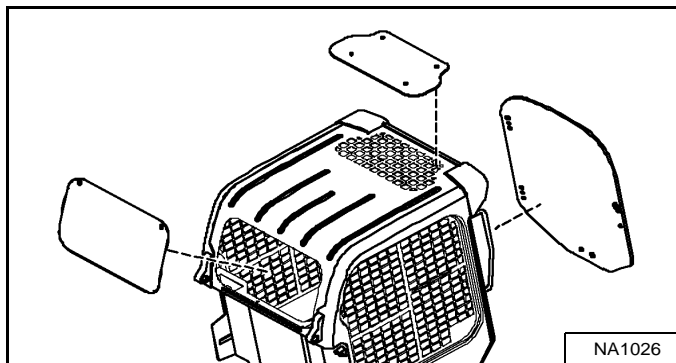

Destiné à éviter la pénétration de débris par les ouvertures de la cabine au cours de certains travaux. Ce kit comprend une vitre de porte avant et une vitre arrière de 12,7 mm (0,5") en polycarbonate **[Figure 5]**.

La vitre de toit en polycarbonate (équipement de série) doit être en place pour que la protection de l'opérateur par le kit pour applications spéciales soit efficace.

Consultez votre concessionnaire Bobcat pour en connaître la disponibilité.

FONCTIONS, ÉQUIPEMENTS ET ACCESSOIRES (SUITE)

Kit de porte et vitres pour travaux forestiers

Figure 6

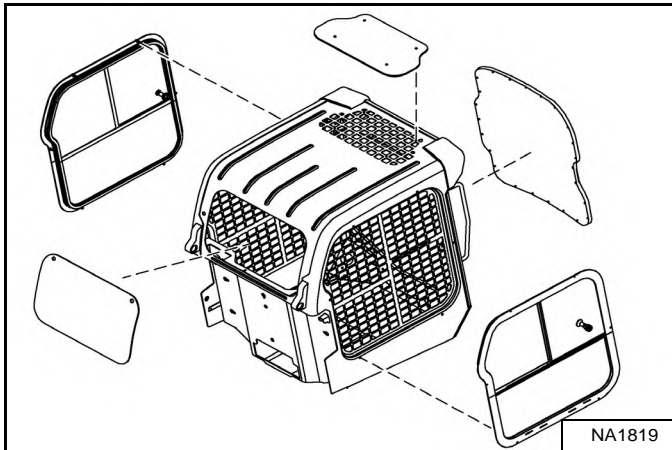

Destiné à éviter l'entrée de projections de débris et d'objets dans la cabine au cours de certains travaux. Ce kit comprend une vitre de porte avant, des vitres latérales et une vitre arrière de 19,1 mm (0,75") en polycarbonate feuilleté [Figure 6].

La vitre de toit en polycarbonate (équipement de série) doit être en place pour que la protection de l'opérateur par le kit de porte et vitres pour applications forestières soit efficace.

Contrôle et entretien du kit de porte et vitres pour applications forestières

- Vérifiez qu'il n'est ni fendu ni endommagé. Remplacez-le si nécessaire.
- Commandez la référence 7171104 si le cadre de la porte est endommagé et doit être remplacé.
- Commandez la référence 7193293 si la vitre de porte en polycarbonate est endommagée et doit être remplacée.
- Rincez-le préalablement à l'eau pour enlever tout matériau granuleux.
- Nettoyez-le à l'eau chaude et au détergent domestique léger.
- Utilisez une éponge ou un chiffon doux. Rincez-le à l'eau et séchez-le avec un chiffon doux et propre ou une raclette en caoutchouc.
- N'utilisez pas de nettoyant abrasif ou fortement alcalin.
- Ne la nettoyez pas avec des lames ou des grattoirs en métal.

Issue de secours de la porte pour applications forestières

Figure 7

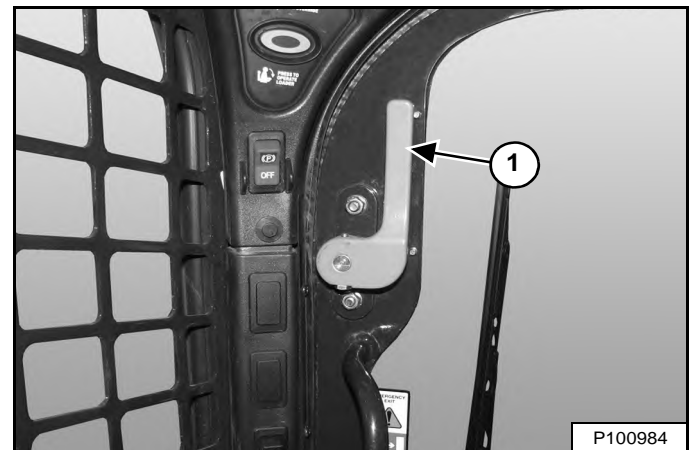

- Vérifiez que les leviers de l'issue de secours (1) [Figure 7], les articulations et la visserie ne comportent pas de pièces desserrées ou endommagées.
- Effectuez les réparations ou les remplacements éventuellement requis.



Bobcat®



SÉCURITÉ ET FORMATIONS

CONSIGNES DE SÉCURITÉ	21
Avant utilisation	21
L'opérateur est responsable de la sécurité	22
L'opérateur doit être qualifié pour travailler en toute sécurité	22
Évitez la poussière de silice	23
PROTECTION CONTRE LES INCENDIES	23
Maintenance	23
Utilisation	23
Système électrique	23
Système hydraulique	24
Carburant	24
Démarrage	24
Système d'échappement pare-étincelles	24
Soudage et meulage	24
Extincteurs	24
PUBLICATIONS ET FORMATIONS	25
AUTOCOLLANTS DE SÉCURITÉ	26
Autocollants de sécurité sans texte	29



Bobcat®



CONSIGNES DE SÉCURITÉ

Avant utilisation

Suivez scrupuleusement les instructions d'utilisation et d'entretien de ce manuel.

La chargeuse Bobcat est une machine compacte particulièrement maniable. Robuste, elle peut faire face à des situations très variées. Son utilisation présente de ce fait les risques inhérents aux engins de chantier, courants dans ce type d'activité.

La chargeuse Bobcat est équipée d'un moteur à combustion interne qui dégage de la chaleur et des gaz d'échappement. Tous les gaz d'échappement sont nocifs, voire mortels, et il faut donc se servir de la chargeuse dans des endroits suffisamment aérés.

Le concessionnaire indique les capacités et les restrictions relatives à la chargeuse et à ses accessoires en fonction de chaque application. Il montre comment utiliser la machine en toute sécurité, conformément aux instructions de Bobcat, qu'il met également à la disposition de l'opérateur. Le concessionnaire peut aussi identifier les modifications dangereuses ou les utilisations d'accessoires non approuvés. Les accessoires et les godets sont conçus pour une capacité de charge nominale (certains font l'objet d'une restriction de la hauteur de levage). Ils sont conçus pour une fixation en toute sécurité sur la chargeuse Bobcat. L'utilisateur doit se renseigner auprès du concessionnaire ou consulter la documentation Bobcat pour déterminer les charges de matériaux qui, selon leur poids spécifique, ne présentent aucun danger pour la combinaison machine / accessoire.

Pour utiliser et entretenir la machine Bobcat ainsi que les accessoires en toute sécurité, reportez-vous aux informations contenues dans les publications ci-dessous :

- Le Rapport de Livraison permet de vérifier que le nouvel utilisateur a bien reçu des instructions complètes et que la machine et l'accessoire sont en parfait état de marche.
- Le Manuel de l'Opérateur et d'Entretien livré avec la machine ou l'accessoire fournit toutes les informations relatives à son utilisation et à son entretien courant. Il fait partie intégrante de la machine et peut être rangé dans un compartiment prévu à cet effet. Vous pouvez vous procurer des manuels de remplacement auprès de votre concessionnaire Bobcat.
- Les autocollants apposés sur la machine vous renseignent sur l'utilisation et l'entretien en toute sécurité de la machine ou de l'accessoire Bobcat. Les autocollants et leur emplacement sont indiqués dans le Manuel de l'Opérateur et d'Entretien. Vous pouvez vous procurer des autocollants de rechange auprès de votre concessionnaire Bobcat.
- Un Guide de l'Opérateur est fixé à la cabine de la chargeuse. Il contient des instructions succinctes, extrêmement pratiques pour l'opérateur. Pour plus d'informations sur les versions traduites, adressez-vous à votre concessionnaire Bobcat.

À la livraison, le concessionnaire et le propriétaire/l'opérateur étudient ensemble les utilisations recommandées du produit. Si le propriétaire/l'opérateur est amené à utiliser la machine pour des applications différentes, il doit se renseigner auprès du concessionnaire sur les recommandations concernant ces nouvelles utilisations.

CONSIGNES DE SÉCURITÉ (SUITE)

L'opérateur est responsable de la sécurité



Symbole de sécurité

Ce symbole d'avertissement signifie : « Attention, soyez prudent ! Votre sécurité est en jeu ! » Lisez attentivement le message qui l'accompagne.



AVERTISSEMENT

L'opérateur doit avoir reçu des instructions avant d'utiliser la machine. L'absence de formation de l'opérateur peut causer des blessures graves, voire mortelles.

W-2001-0502

IMPORTANT

Ce signe identifie les procédures à respecter pour éviter d'endommager la machine.

I-2019-0284



DANGER

Le terme de mise en garde DANGER utilisé sur la machine et dans les manuels indique une situation dangereuse qui, si elle n'est pas évitée, va provoquer des blessures graves, voire mortelles.

D-1002-1107



AVERTISSEMENT

Le terme de mise en garde WARNING (AVERTISSEMENT) utilisé sur la machine et dans les manuels indique une situation dangereuse qui, si elle n'est pas évitée, peut provoquer des blessures graves, voire mortelles.

W-2044-1107

La chargeuse Bobcat et son accessoire doivent être en parfait état de marche avant d'être mis en service.

Contrôlez tous les points mentionnés dans la colonne 8-10 heures de l'autocollant du tableau d'entretien Bobcat ou décrits dans le Manuel de l'Opérateur et d'Entretien.

L'opérateur doit être qualifié pour travailler en toute sécurité

Les médicaments et boissons alcoolisées risquent d'altérer la concentration ou les réflexes de l'opérateur. Ils sont interdits pendant le travail. Tout opérateur absorbant des médicaments doit demander à son médecin s'il peut continuer à conduire une machine en toute sécurité.

Un opérateur qualifié doit agir comme suit :

Il doit se familiariser avec les instructions, règlements et prescriptions

- Les instructions écrites fournies par Bobcat comprennent le Rapport de Livraison, le Manuel de l'Opérateur et d'Entretien, le Guide de l'Opérateur et les autocollants apposés sur la machine.
- Prenez connaissance des lois et des règlements en vigueur dans votre pays. Il se peut que vous deviez respecter des consignes de sécurité du travail établies par l'employeur. Pour une utilisation sur la voie publique, la machine doit être équipée des accessoires prévus par la législation en vigueur dans le pays d'utilisation. Les réglementations peuvent aussi signaler la présence d'un danger tel qu'une ligne électrique.

Il doit suivre une formation

- La formation de l'opérateur doit comprendre une démonstration accompagnée d'instructions verbales. Elle est donnée par le concessionnaire Bobcat avant la livraison du produit.
- L'opérateur débutant doit se familiariser avec la machine dans une zone isolée et manipuler toutes les commandes jusqu'à ce qu'il contrôle la machine et l'accessoire en toute sécurité et dans toutes les conditions de travail. Attachez toujours la ceinture de sécurité avant de démarrer.

Il doit connaître les conditions de travail

- L'opérateur doit connaître le poids des matériaux qu'il manipule. Il doit éviter de dépasser la capacité de charge nominale de la machine. Les matériaux très denses sont plus lourds à volume identique que les matériaux moins denses. Quand vous manipulez des matériaux denses, réduisez le volume de la charge.
- L'opérateur doit connaître les utilisations et les zones de travail interdites et doit notamment se renseigner sur les pentes excessives.
- Il doit se renseigner sur l'emplacement des canalisations souterraines.
- Portez des vêtements ajustés. Pendant les réparations ou l'entretien, portez toujours des lunettes de protection. Certains travaux exigent l'emploi de lunettes de protection, d'une protection respiratoire, d'une protection auditive ou d'un kit pour applications spéciales. Pour plus d'informations sur les équipements de sécurité Bobcat disponibles pour votre modèle, contactez votre concessionnaire Bobcat.

SI SSL EMEA-0913

CONSIGNES DE SÉCURITÉ (SUITE)

Évitez la poussière de silice

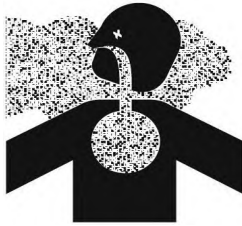

La découpe ou le perçage de béton contenant du sable ou de roche contenant du quartz peut vous exposer à de la poussière de silice. Utilisez un masque, de l'eau pulvérisée ou tout autre moyen pour vous protéger de la poussière.

PROTECTION CONTRE LES INCENDIES



Maintenance

La machine et certains accessoires comportent des éléments qui atteignent des températures élevées dans des conditions normales de travail. Le moteur et son système d'échappement constituent la source de chaleur la plus importante. S'il est endommagé ou mal entretenu, le circuit électrique peut provoquer des arcs électriques ou des étincelles.

Il faut enlever régulièrement les dépôts inflammables (feuilles, paille, etc.) car toute accumulation de ceux-ci augmente les risques d'incendie. Il faut donc nettoyer fréquemment la machine pour éviter de telles accumulations. Les débris inflammables accumulés dans le compartiment moteur présentent un risque élevé d'incendie.

La cabine de l'opérateur, le compartiment moteur et le circuit de refroidissement du moteur doivent être contrôlés tous les jours et nettoyés si nécessaire pour éviter les risques de surchauffe et d'incendie.

Tous les carburants, la plupart des lubrifiants et certains réfrigérants sont inflammables. Les fuites ou le renversement de liquides inflammables sur des surfaces brûlantes ou des composants électriques sont susceptibles de provoquer des incendies.

Utilisation

N'utilisez pas la machine dans des endroits où l'échappement, des arcs, des étincelles ou des éléments brûlants peuvent entrer en contact avec des matériaux inflammables, des poussières ou des gaz explosifs.

Système électrique



Contrôlez l'état de tous les câbles et de toutes les connexions électriques. Maintenez les cosses de la batterie propres et serrées. Réparez ou remplacez toute pièce ou câble desserré ou endommagé.

Les gaz de la batterie peuvent exploser et provoquer des blessures graves. Suivez toujours la procédure décrite dans le Manuel de l'Opérateur et d'Entretien pour forcer le démarrage du moteur ainsi que pour brancher la batterie. Ne forcez pas le démarrage sur une batterie gelée ou endommagée. Ne tentez pas de la charger. Maintenez les batteries à l'écart des flammes et des étincelles. Ne fumez pas dans la zone de charge des batteries.

SI SSL EMEA-0913

PROTECTION CONTRE LES INCENDIES (SUITE)

Système hydraulique

Contrôlez l'état et l'étanchéité des conduites, des flexibles et des raccords du circuit hydraulique. Ne recherchez jamais les fuites à main nue ou à l'aide d'une flamme. Les conduites et les flexibles du circuit hydraulique doivent être correctement placés et équipés de supports adéquats et de colliers serrés. Resserrez ou remplacez toute pièce qui présente une fuite.

Nettoyez toujours les fuites. Ne nettoyez jamais les pièces avec de l'essence ou du carburant diesel. Utilisez toujours des solvants commerciaux non inflammables.

Carburant



Arrêtez le moteur et laissez-le refroidir avant de faire le plein de carburant. Ne fumez pas ! Ne faites jamais le plein d'une machine à proximité de flammes ou d'étincelles. Faites toujours le plein à l'air libre.

Le diesel à très faible teneur en soufre (DTFTS) pose un plus grand risque en termes d'allumage statique que les anciennes formulations diesel avec une teneur en soufre supérieure. Il existe un risque de blessures graves, voire mortelles, dues à un incendie ou une explosion. Consultez votre fournisseur de carburant ou de système de carburant pour vous assurer que le système d'alimentation est conforme aux normes afin de garantir des pratiques de mise à la terre correctes.

Démarrage

N'utilisez pas d'éther ou de liquide d'aide au démarrage sur un moteur équipé de bougies de préchauffage ou d'un préchauffage de l'admission d'air. Cela risquerait de provoquer une explosion susceptible de vous blesser, ainsi que les personnes à proximité.

Suivez toujours la procédure décrite dans le Manuel de l'Opérateur et d'Entretien pour forcer le démarrage du moteur ainsi que pour brancher la batterie.

Système d'échappement pare-étincelles

Le système d'échappement pare-étincelles est conçu pour arrêter les émissions de particules brûlantes provenant du moteur et du circuit d'échappement, mais le silencieux et les gaz d'échappement demeurent toutefois très chauds.

Contrôlez régulièrement le silencieux pare-étincelles pour vous assurer qu'il est en bon état et qu'il fonctionne correctement. Suivez toujours la procédure décrite dans le Manuel de l'Opérateur et d'Entretien pour nettoyer le silencieux pare-étincelles.

Soudage et meulage

Nettoyez toujours la machine et l'accessoire, débranchez la batterie ainsi que les câbles des unités de contrôle électroniques avant d'effectuer une soudure. Couvrez les flexibles en caoutchouc, la batterie et toutes les autres pièces inflammables. Conservez un extincteur à proximité de la machine quand vous soudez.

Veillez à assurer une ventilation adéquate quand vous meulez ou que vous soudez des pièces peintes. Portez un masque de sécurité lorsque vous meulez des pièces peintes, sous peine de respirer des gaz ou des poussières toxiques.

La poussière générée par la réparation de pièces non métalliques telles que les capots ou les garde-boue peut être inflammable ou explosive. Réparez ces pièces dans une zone correctement ventilée à l'écart des flammes et des étincelles.

Extincteurs

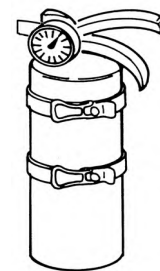

Sachez où se trouvent les extincteurs et les trousse de secours et apprenez à les utiliser. Faites contrôler et entretenir les extincteurs régulièrement. Suivez les recommandations indiquées sur le mode d'emploi.

PUBLICATIONS ET FORMATIONS

Les publications suivantes sont également disponibles pour votre chargeuse Bobcat. Vous pouvez les commander auprès de votre concessionnaire Bobcat.

Pour les toutes dernières informations sur les produits Bobcat et la société Bobcat, consultez notre site web à l'adresse suivante www.bobcat.eu.

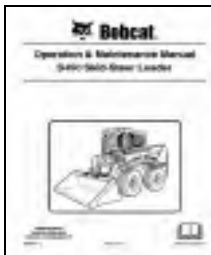

MANUEL DE L'OPÉRATEUR ET D'ENTRETIEN

6990807frFR

Instructions complètes pour l'utilisation correcte et l'entretien courant de votre chargeuse Bobcat.



MANUEL D'ATELIER

6990808

Instructions complètes pour l'entretien de votre chargeuse Bobcat.

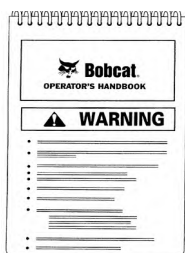

GUIDE DE L'OPÉRATEUR

6987174

Contient les instructions d'utilisation et les avertissements de sécurité de base.



AUTOCOLLANTS DE SÉCURITÉ

Suivez les instructions de tous les autocollants apposés sur la chargeuse. Remplacez toujours les autocollants endommagés et veillez à les apposer aux bons endroits. Des autocollants de rechange sont disponibles auprès de votre concessionnaire Bobcat.

- 1 7168038
- 2 Standard et ACS 7168141
- 3 Système de retenue à 3 points - 7184346
Dans la cabine
- 4 SJC 7168081
- 5 SJC 7168143
- 6 SJC 7177707
- 7 Standard et ACS 7168139
- 8 Alarme de recul - 7180087
- 9 7168037
- 10 7168034
- 11 7168040
- 12 7168033
- 13 Levage à point unique 6533898 (2)
- 14 Levage à quatre points 7168040

Standard et ACS 7168137

SJC 7168082

Vérin à gaz de porte - 7170360

Vérin à gaz de porte - 7169291

Porte 7168025

Standard et ACS 7168273

Vitre arrière avec loquets 7167991

6990926

9 7168037

7173403 (derrière le Bob-Tach)

10 7168034

11 7168040

12 7168033

13 Levage à point unique 6533898 (2)

Levage à point unique 7168022 (2)

Levage à quatre points 7168040

Levage à quatre points 7168020

Options de kits de levage

101dB 6812569

7168031

NA9144



AUTOCOLLANTS DE SÉCURITÉ (SUITE)

Suivez les instructions de tous les autocollants apposés sur la chargeuse. Remplacez toujours les autocollants endommagés et veillez à les apposer aux bons endroits. Des autocollants de rechange sont disponibles auprès de votre concessionnaire Bobcat.

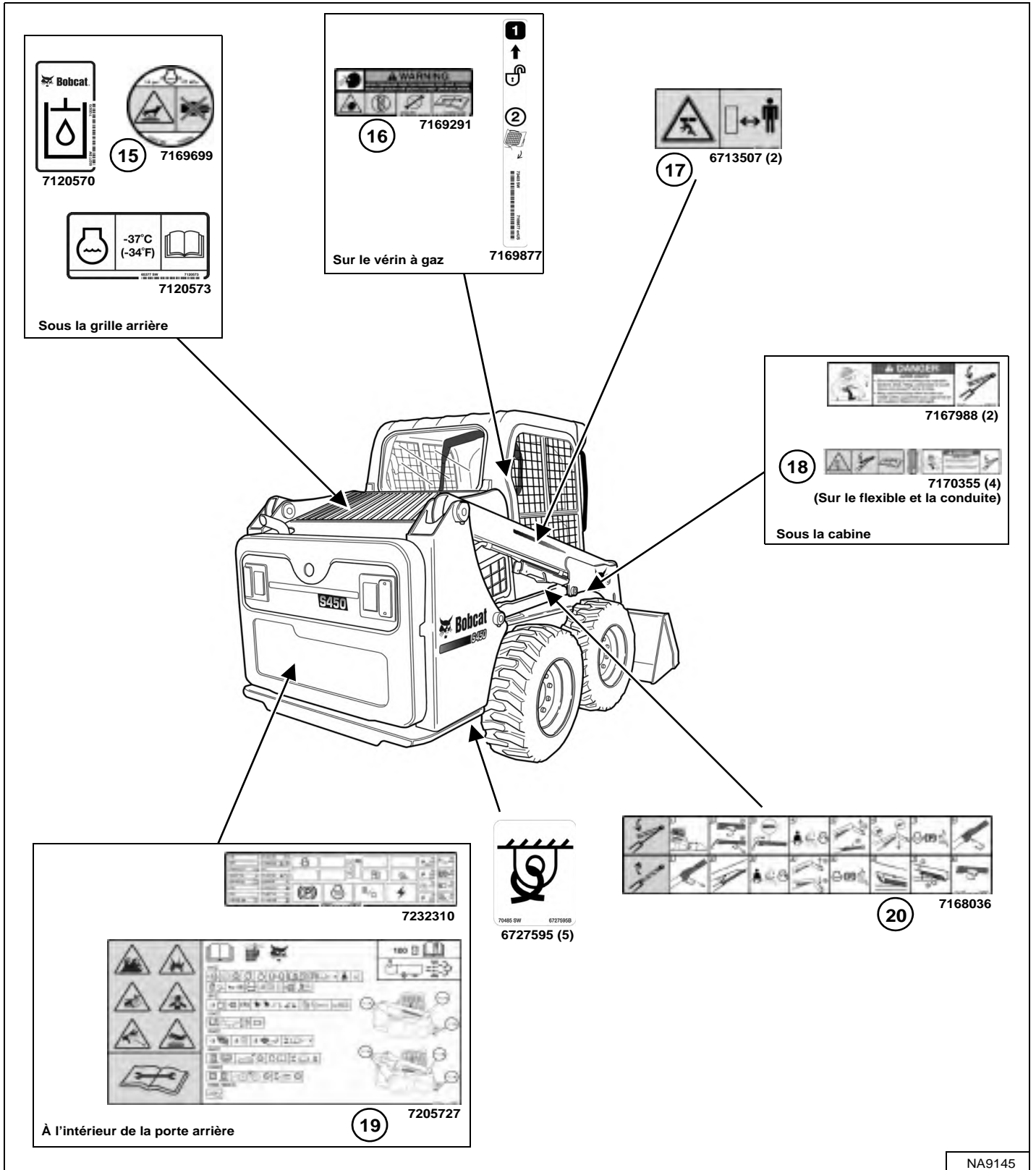



Bobcat®

AUTOCOLLANTS DE SÉCURITÉ (SUITE)

Autocollants de sécurité sans texte

Les autocollants de sécurité servent à alerter l'opérateur ou le personnel chargé de la maintenance sur les risques susceptibles de survenir au cours de l'utilisation et de l'entretien de la machine. L'emplacement et la description de ces autocollants sont détaillés dans le Manuel de l'Opérateur et d'Entretien. Veuillez vous familiariser avec tous les autocollants de sécurité installés sur la machine / l'accessoire.

Configuration verticale

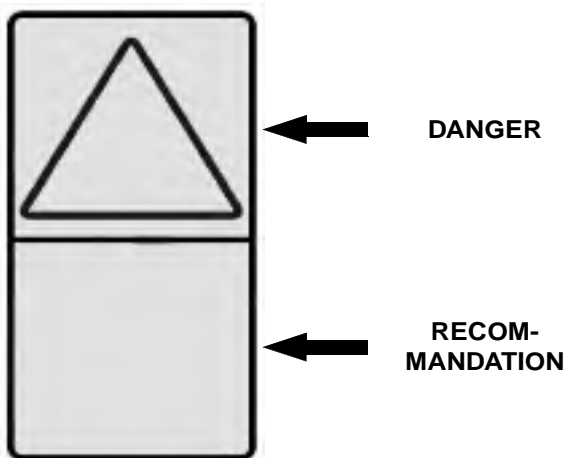

Configuration horizontale

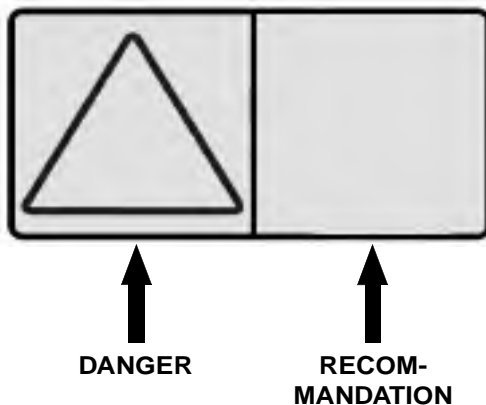

Ces autocollants comportent un panneau de danger d'un côté et un panneau de recommandation de l'autre :

Les panneaux de danger signalent le risque potentiel à l'intérieur d'un triangle de danger.

Les panneaux de recommandation représentent les mesures à prendre pour éviter ce risque.

Un autocollant de sécurité peut contenir plusieurs panneaux de danger et plusieurs panneaux de recommandation.

REMARQUE : voir les **AUTOCOLLANTS DE SÉCURITÉ**, page 26 et **AUTOCOLLANTS DE SÉCURITÉ (SUITE)**, page 27 numérotés pour connaître l'emplacement sur la machine de chaque autocollant sans texte correspondant.

1. Avertissement général (7168038)

Cet autocollant de sécurité est situé dans la cabine, dans le coin inférieur droit.



**RISQUE DE BLESSURES GRAVES,
VOIRE MORTELLES**

N'utilisez jamais la chargeuse sans avoir pris connaissance des instructions. Lisez le Manuel de l'Opérateur et d'Entretien et le Guide de l'Opérateur.

Ne modifiez jamais la machine et n'utilisez jamais d'accessoires qui ne sont pas approuvés par Bobcat.

Dans les pentes, maintenez le côté lourd de la chargeuse vers le haut de la pente.

Ne virez pas et ne déplacez pas la machine quand les bras sont relevés. Chargez, déchargez et virez sur un sol plat et horizontal. Ne dépassez pas la capacité de charge nominale de la chargeuse (voir l'autocollant sur la chargeuse).

W-2837-0310

AUTOCOLLANTS DE SÉCURITÉ (SUITE)

Autocollants de sécurité sans texte (suite)

2. Pour quitter la chargeuse (7168141)

Cet autocollant de sécurité est situé dans la cabine, dans le coin inférieur droit.



**RISQUE DE BLESSURES GRAVES,
VOIRE MORTELLES**

POUR QUITTER LA CHARGEUSE :

1. Abaissez les bras de levage et posez l'accessoire à plat sur le sol.
2. Arrêtez le moteur.
3. Enclenchez le frein de stationnement.
4. Relevez l'arceau de siège.
5. Actionnez les pédales ou les commandes manuelles jusqu'à ce qu'elles se verrouillent.
6. Sortez de la chargeuse.

W-2838-0310

3. Grande vitesse (7184346)

Cet autocollant de sécurité est situé dans la cabine sur les chargeuses équipées d'une ceinture de sécurité à trois points.



**HEURTER DES OBSTACLES À GRANDE VITESSE
PEUT PROVOQUER DES BLESSURES GRAVES,
VOIRE MORTELLES**

Pour une meilleure retenue, attachez la sangle d'épaule lorsque vous conduisez le véhicule à grande vitesse.

W-2754-0908

AUTOCOLLANTS DE SÉCURITÉ (SUITE)

Autocollants de sécurité sans texte (suite)

4. Manipulateur gauche SJC (7168082)

Cet autocollant de sécurité est situé dans la cabine, sur l'accoudoir gauche.

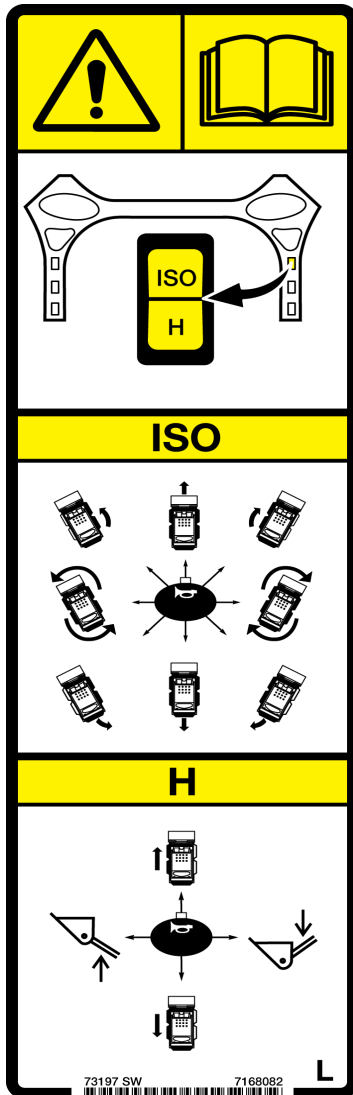

TOUT MOUVEMENT ACCIDENTEL DE LA CHARGEUSE PEUT PROVOQUER DES BLESSURES GRAVES, VOIRE MORTELLES

Lisez soigneusement le contenu du Manuel de l'Opérateur et d'Entretien pour des informations détaillées.

- Selon le schéma de commande choisi, les fonctions de translation, de levage et de cavage sont commandées par des manipulateurs différents.
- Prenez connaissance du schéma de commande sélectionné et comprenez-le avant d'utiliser la chargeuse.

W-2788-0309

5. Pour quitter la chargeuse (7168143)

Cet autocollant de sécurité est situé dans la cabine, dans le coin inférieur droit.

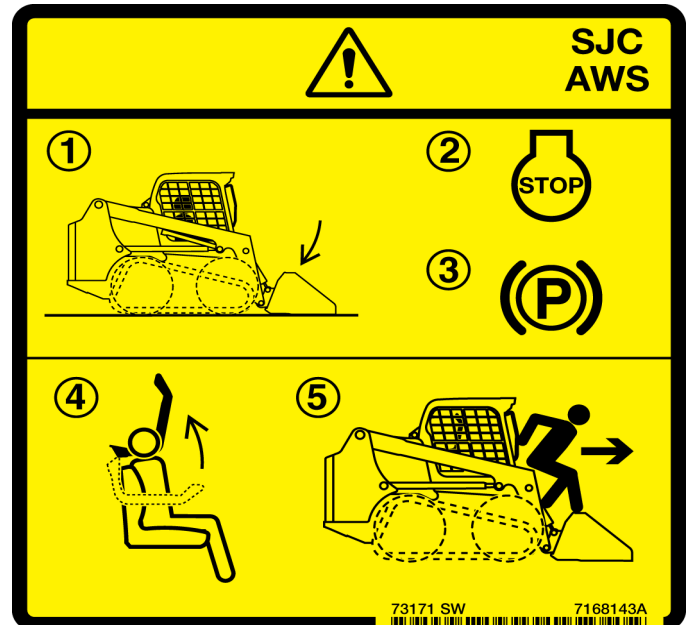

RISQUE DE BLESSURES GRAVES, VOIRE MORTELLES

POUR QUITTER LA CHARGEUSE :

1. Abaissez les bras de levage et posez l'accessoire à plat sur le sol.
2. Arrêtez le moteur.
3. Enclenchez le frein de stationnement.
4. Relevez l'arceau de siège.
5. Sortez de la chargeuse.

W-2839-0310

AUTOCOLLANTS DE SÉCURITÉ (SUITE)

Autocollants de sécurité sans texte (suite)

6. Contacteur de schéma de commande SJC (7177707)

Cet autocollant de sécurité est situé dans la cabine, autour du contacteur de sélection du schéma de commande SJC sur le tableau de bord droit.

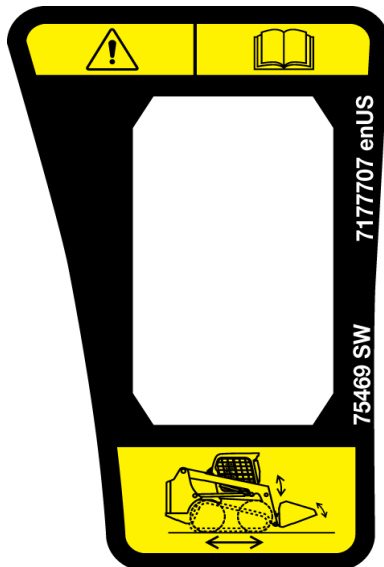

TOUT MOUVEMENT ACCIDENTEL DE LA CHARGEUSE PEUT PROVOQUER DES BLESSURES GRAVES, VOIRE MORTELLES

Lisez soigneusement le contenu du Manuel de l'Opérateur et d'Entretien pour des informations détaillées.

- Selon le schéma de commande choisi, les fonctions de translation, de levage et de cavage sont commandées par des manipulateurs différents.
- Prenez connaissance du schéma de commande sélectionné et comprenez-le avant d'utiliser la chargeuse.

W-2788-0309

7. Mouvement inattendu de la chargeuse, des bras de levage ou de l'accessoire (7168139)

Cet autocollant de sécurité est situé dans la cabine, sur le côté gauche du siège.

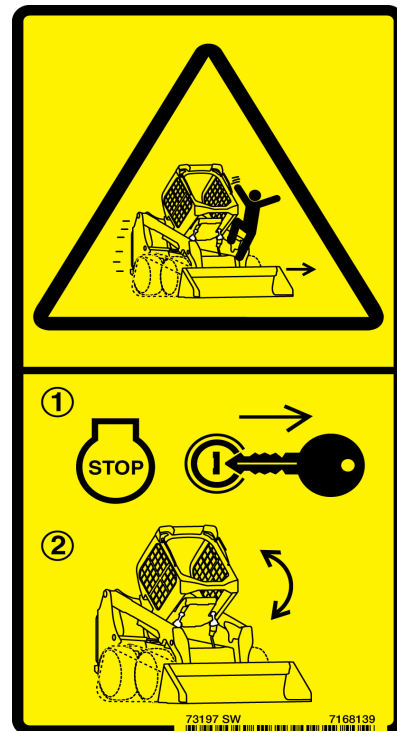

TOUT MOUVEMENT INATTENDU DE LA CHARGEUSE, DES BRAS DE LEVAGE OU DE L'ACCESSOIRE, PROVOQUÉ PAR LE CONTACT DE LA CABINE AVEC LES COMMANDES, PEUT ENTRAÎNER DES BLESSURES GRAVES, VOIRE MORTELLES

- **ARRÊTEZ LE MOTEUR** avant de lever ou d'abaisser la cabine.

W-2758-0908

AUTOCOLLANTS DE SÉCURITÉ (SUITE)

Autocollants de sécurité sans texte (suite)

8. Alarme de recul (7180087)

Cet autocollant de sécurité est situé sur le côté inférieur gauche de la cabine.



**RISQUE DE BLESSURES GRAVES,
VOIRE MORTELLES**

- Maintenez toujours les personnes à l'écart de la zone de travail et hors du chemin de la machine.
- L'opérateur doit toujours regarder dans le sens de la marche.
- L'alarme de recul doit retentir lorsque la machine se déplace en marche arrière.

W-2783-0409

9. Basculement, retournement ou perte de visibilité (7168037)

Cet autocollant de sécurité est situé sur l'arrière des bras de levage, face à l'opérateur.



**LE RENVERSEMENT, LE RETOURNEMENT OU LA
PERTE DE VISIBILITÉ PEUVENT PROVOQUER DES
BLESSURES GRAVES, VOIRE MORTELLES**
Transportez les charges le plus bas possible.

W-2836-0310

AUTOCOLLANTS DE SÉCURITÉ (SUITE)

Autocollants de sécurité sans texte (suite)

10. Relèvement du châssis (7168034)

Cet autocollant de sécurité est apposé sur l'avant de la chargeuse.



RISQUE MORTEL

Si l'accessoire est forcé contre le sol, il peut provoquer le relèvement de l'avant du châssis.

Ne vous tenez jamais sous les bras ou les vérins de levage sauf s'ils sont maintenus par un arrêt de bras de levage approuvé.

D-1021-0310

11. Risque de chute (7168040)

Cet autocollant de sécurité est apposé sur l'avant de la chargeuse.



RISQUE DE BLESSURES GRAVES, VOIRE MORTELLES

- Ne transportez jamais de passagers.
- N'utilisez jamais la chargeuse comme élévateur de personnel ni comme échafaudage.

W-2835-0310

AUTOCOLLANTS DE SÉCURITÉ (SUITE)

Autocollants de sécurité sans texte (suite)

12. Écrasement sous les bras de levage (7168033)

Cet autocollant de sécurité est apposé sur l'avant de la chargeuse.



RISQUE MORTEL

Restez à l'écart de cette zone lorsque les bras de levage sont levés sauf s'ils sont maintenus par un arrêt de bras de levage approuvé.

Le déplacement d'une commande ou la défaillance d'une pièce peuvent provoquer la chute des bras de levage.

D-1020-0310

13. Levage à point unique (7142142)

Cet autocollant de sécurité est apposé sur les montants latéraux du dispositif de levage à point unique.



TOUTE DÉFAILLANCE DU DISPOSITIF DE LEVAGE PEUT ENTRAÎNER DES BLESSURES GRAVES, VOIRE MORTELLES

AVANT DE LEVER LA CHARGEUSE :

1. Vérifiez que le couple de serrage de la visserie de fixation et des fixations du kit de levage à point unique et de la cabine (ROPS) est correct.
 2. Assurez-vous que les soudures du dispositif de levage à point unique ne sont ni fissurées ni endommagées. Réparez les composants endommagés ou remplacez-les si nécessaire.
- Personne ne doit se trouver sur la chargeuse durant son levage. Maintenez toute personne à une distance d'au moins 5 m (15 ft) pendant le levage.
 - Consultez le Manuel de l'Opérateur et d'Entretien pour de plus amples informations.

W-2841-0910

AUTOCOLLANTS DE SÉCURITÉ (SUITE)

Autocollants de sécurité sans texte (suite)

14. Dispositif de levage à quatre points (7168020)

Cet autocollant de sécurité est apposé sur l'avant de la chargeuse.



TOUTE DÉFAILLANCE DU DISPOSITIF DE LEVAGE PEUT ENTRAÎNER DES BLESSURES GRAVES, VOIRE MORTELLES

AVANT DE LEVER LA CHARGEUSE :

1. Contrôlez le serrage de la visserie et les fixations de tous les points de levage.
 2. Assurez-vous que les soudures des points de levage ne sont ni fissurées ni endommagées. Réparez les composants endommagés ou remplacez-les si nécessaire.
- Personne ne doit se trouver sur ou dans la chargeuse pendant son levage. Personne ne doit se tenir à moins de 5 m (15 ft) de la machine pendant le levage.
 - Consultez le Manuel de l'Opérateur et d'Entretien pour de plus amples informations.

W-2840-0910

15. Liquide chaud sous pression (7169699)

Cet autocollant de sécurité est apposé sur le bouchon du vase d'expansion du liquide de refroidissement.

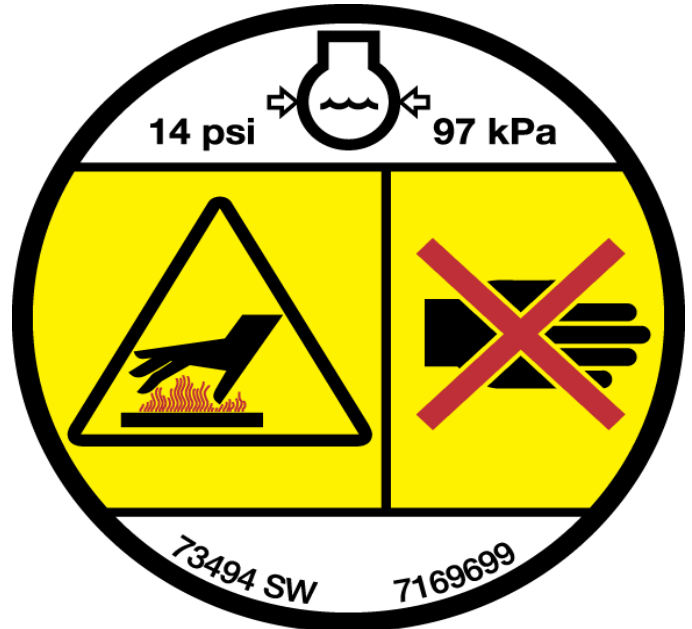

LE LIQUIDE BRÛLANT SOUS PRESSION PEUT PROVOQUER DE GRAVES BRÛLURES

- Ne jamais ouvrir à chaud.
- OUVRIR LENTEMENT.

W-2755-FR-0909

AUTOCOLLANTS DE SÉCURITÉ (SUITE)

Autocollants de sécurité sans texte (suite)

16. Gaz sous haute pression (7169291)

Cet autocollant de sécurité est apposé sur le(s) vérin(s) à gaz qui aide(nt) au levage de la cabine et sur celui de la porte avant en option.



LE GAZ SOUS HAUTE PRESSION PEUT PROJETER LA TIGE ET PROVOQUER DES BLESSURES GRAVES, VOIRE MORTELLES

- N'ouvrez pas le vérin.
- Consultez le Manuel de l'Opérateur et d'Entretien pour de plus amples informations.

W-2756-0908

17. Risque d'écrasement (6713507)

Cet autocollant de sécurité est apposé sur le côté de chaque bras de levage.

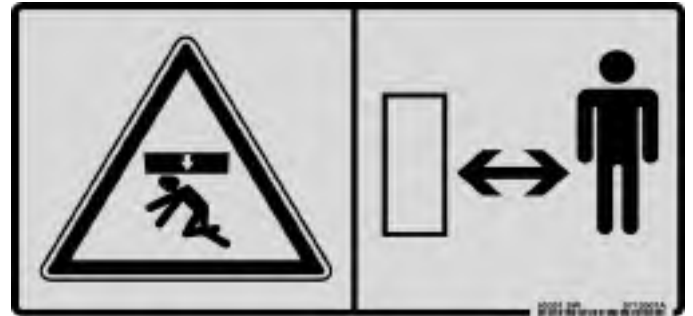

Restez à l'écart de la machine en fonctionnement pour éviter des blessures graves, voire mortelles.

W-2520-0106

AUTOCOLLANTS DE SÉCURITÉ (SUITE)

Autocollants de sécurité sans texte (suite)

18. Écrasement sous les bras de levage (7170355)

Cet autocollant de sécurité est situé sur certains flexibles et conduites à l'intérieur du châssis de la chargeuse, sous la cabine.



RISQUE MORTEL

- Le desserrage de certaines conduites hydrauliques peut provoquer la chute des bras de levage ou de l'accessoire.
- Utilisez toujours un arrêt de bras de levage approuvé lorsque les bras de levage sont en position levée.

D-1008-0409

AUTOCOLLANTS DE SÉCURITÉ (SUITE)

Autocollants de sécurité sans texte (suite)

19. Tableau et liste de contrôle (7205727)

Cet autocollant de sécurité est situé dans la porte arrière de la chargeuse.

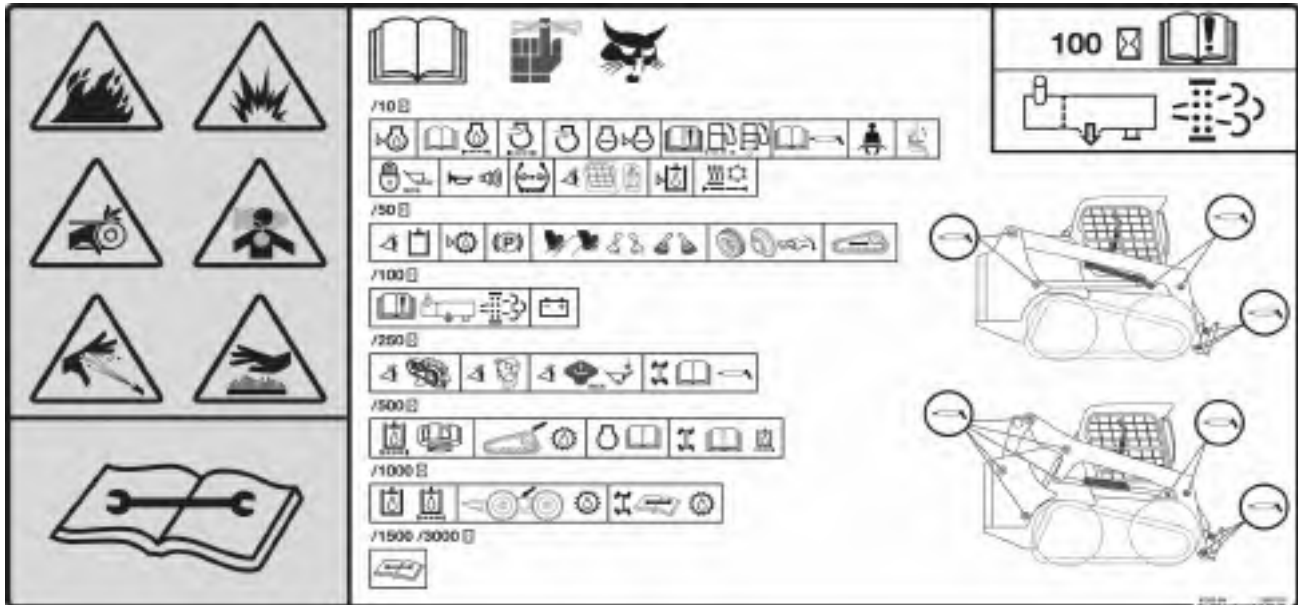

⚠ AVERTISSEMENT

RISQUE DE BLESSURES GRAVES, VOIRE MORTELLES

- Gardez la porte arrière fermée sauf pour les opérations d'entretien.
- Nettoyez le moteur de tout matériau inflammable.
- Maintenez le corps, les objets mobiles et les vêtements à l'écart des contacts électriques, des pièces en mouvement, des pièces brûlantes et de l'échappement.
- N'utilisez pas la machine dans une zone comportant des poussières ou des gaz explosifs, ou dans un endroit où l'échappement risque d'entrer en contact avec des matériaux inflammables.
- N'utilisez jamais d'éther ou de liquide d'aide au démarrage sur un moteur diesel équipé de bougies de préchauffage ou d'un préchauffage d'admission d'air. Utilisez uniquement les aides au démarrage approuvées par le fabricant du moteur.
- Les fuites de liquide sous pression peuvent percer la peau et provoquer des blessures graves.
- Portez des lunettes de protection car l'acide contenu dans une batterie provoque des brûlures graves. En cas de contact de l'acide avec les yeux, la peau ou les vêtements, rincez abondamment à l'eau. En cas de contact avec les yeux, rincez abondamment à l'eau et consultez immédiatement un médecin.
- Les batteries produisent des gaz inflammables et explosifs. Maintenez les batteries à l'écart des arcs, des étincelles, des flammes et des cigarettes allumées.
- En cas de démarrage forcé, connectez le câble négatif à la masse du moteur de la chargeuse en dernier (jamais à la batterie). Après le démarrage forcé, retirez d'abord le câble négatif du moteur.
- Les gaz d'échappement peuvent être mortels. Veillez à ventiler la zone.

W-2782-0409

IMPORTANT

Cette machine est équipée en usine d'un silencieux pare-étincelles qui doit être entretenu pour fonctionner correctement.

- **AVEC SILENCIEUX**
La chambre du silencieux pare-étincelles doit être vidée toutes les 100 heures d'utilisation pour garantir un bon état de fonctionnement.
- **AVEC CATALYSEUR D'OXYDATION DIESEL (COD)**
Vous ne devez ni déposer ni modifier le COD.
- **AVEC FILTRE À PARTICULES DIESEL (FPD)**
Le FPD doit être entretenu conformément aux instructions fournies dans le dans le Manuel de l'Opérateur et d'Entretien pour fonctionner correctement.

(Si vous utilisez la machine en forêt, sur terrain herbeux ou dans des taillis, il peut être obligatoire d'équiper le système d'échappement d'un pare-étincelles qui doit être maintenu en bon état de fonctionnement. À cet égard, tenez compte de la législation et de la réglementation locale en vigueur.)

I-2350-FR-0813

AUTOCOLLANTS DE SÉCURITÉ (SUITE)

Autocollants de sécurité sans texte (suite)

20. Arrêt des bras de levage (7168036)

Cet autocollant de sécurité est situé sur le côté inférieur droit à l'extérieur de la cabine.

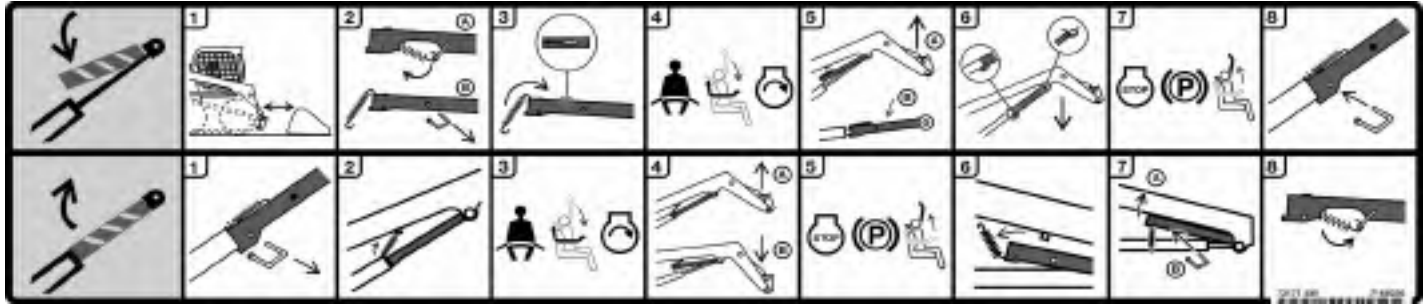

Pour installer l'arrêt de bras de levage :

1. Déposez l'accessoire de la chargeuse.
2. Décrochez le ressort de l'axe de retenue. Maintenez l'arrêt de bras de levage. Retirez l'axe de retenue. Abaissez l'arrêt de bras de levage sur le dessus du vérin de levage.
3. Accrochez le ressort dans la fente située sur le dessus de l'arrêt de bras de levage.
4. Entrez dans la chargeuse, attachez la ceinture de sécurité, abaissez l'arceau de siège et démarrez le moteur.
5. Relevez les bras de levage jusqu'à ce que l'arrêt de bras de levage se pose sur la tige du vérin.
6. Abaissez lentement les bras de levage jusqu'à venir en butée sur l'arrêt de bras de levage.
7. Arrêtez le moteur. Relevez l'arceau de siège. Actionnez les pédales jusqu'à ce qu'elles se verrouillent. Sortez de la chargeuse.
8. Installez l'axe de retenue dans l'arrière de l'arrêt de bras de levage, en dessous de la tige du vérin.

Pour déposer l'arrêt de bras de levage :

1. Retirez l'axe de retenue.
2. Accrochez le ressort à la patte située sous le bras de levage.
3. Entrez dans la chargeuse, attachez la ceinture de sécurité, abaissez l'arceau de siège et démarrez le moteur.
4. Relevez les bras de levage jusqu'à ce que l'arrêt de bras de levage se dégage de la tige du vérin. Abaissez les bras de levage.
5. Arrêtez le moteur. Relevez l'arceau de siège. Actionnez les pédales jusqu'à ce qu'elles se verrouillent. Sortez de la chargeuse.
6. Décrochez le ressort de la patte.
7. Relevez l'arrêt de bras de levage en position de rangement. Insérez l'axe de retenue à travers l'arrêt de bras de levage et la patte.
8. Accrochez le ressort à l'axe de retenue.

REMARQUE : ce manuel contient d'autres informations plus détaillées et illustrées concernant l'installation et la dépose de l'arrêt de bras de levage. (voir ARRÊT DE BRAS DE LEVAGE en page 141)



INSTRUCTIONS D'UTILISATION

IDENTIFICATION DU TABLEAU DE BORD	45
Vue d'ensemble	45
Tableau de bord gauche	46
Écran d'affichage	48
Tableau de bord droit (tableau standard à contacteur à clé)	49
Tableau de bord droit (tableau à démarrage sans clé)	50
Tableau de bord droit (tableau de bord Deluxe)	51
Tableau des contacteurs gauche	53
Tableau des contacteurs droit	53
Panneau latéral inférieur gauche	54
Panneau latéral inférieur droit	54
Radio	55
IDENTIFICATION DES COMMANDES	57
Description	57
Commandes standard	57
Commandes ACS (Pédales / Poignées)	58
Commandes aux manipulateurs commutables (SJC)	59
CABINE	60
Description	60
Vitres latérales	60
Utilisation de la porte	60
Essuie-glace avant	61
Éclairage de la cabine	61
DISPOSITIF DE VERROUILLAGE BOBCAT (BICS™)	62
Description	62
Utilisation	62
SYSTÈME DE SÉCURITÉ DE L'ARCEAU DE SIÈGE	63
Description	63
Utilisation	63
FREIN DE STATIONNEMENT	64
Utilisation	64
DÉVERROUILLAGE DE LA TRANSMISSION (TRACTION LOCK OVERRIDE)	64
Description	64
Utilisation	64
COMMANDE D'ACCÉLÉRATEUR	65
Utilisation	65
COMMANDE DE DÉRIVATION DES BRAS DE LEVAGE	65
Description	65
Utilisation	65



SORTIE DE SECOURS66
Identification de la fenêtre arrière66
Retirer la vitre arrière (loquets)66
Retirer la vitre arrière (cordon en caoutchouc)66
Accès extérieur (vitre arrière avec loquets)67
Accès extérieur (vitre arrière avec cordon en caoutchouc)67
Porte avant67
ALARME DE REcul69
Description69
Utilisation69
CONDUITE DE LA CHARGEUSE70
Configurations des commandes disponibles70
Utilisation (standard et ACS)70
Utilisation (SJC) en schéma de commande ISO71
Utilisation (SJC) en schéma de commande H72
ARRÊT DE LA CHARGEUSE73
Utilisation des leviers de commande ou des manipulateurs73
COMMANDE DEUX VITESSES74
Description74
Utilisation74
GESTION DE LA VITESSE75
Description75
Utilisation75
Modification du réglage d'usine par défaut76
RÉACTION D'ENTRAÎNEMENT77
Description77
Utilisation77
COMPENSATION DE DÉRIVE DE DIRECTION79
Description79
Utilisation79
COMPENSATION DE LEVAGE ET CAVAGE81
Description81
Utilisation81
Utilisation (ACS)82
Utilisation (SJC)83



COMMANDES HYDRAULIQUES	84
Description	84
Commandes standard et commandes ACS en mode Pédales	84
Commandes ACS en mode Commandes manuelles	85
Commandes aux manipulateurs commutables (SJC) - Schéma de commande ISO	85
Commandes aux manipulateurs commutables (SJC) - Schéma de commande H	86
Mise à niveau automatique du godet	86
Utilisation du circuit hydraulique auxiliaire AVANT	87
Utilisation du circuit hydraulique auxiliaire AVANT (DÉBIT CONTINU)	88
Utilisation du circuit hydraulique auxiliaire AVANT (DÉBIT CONTINU INVERSÉ)	88
Raccords Rapides	89
Libération de la pression hydraulique (chargeuse et accessoire)	90
 MODULE D'IDENTIFICATION DES ACCESSOIRES (ACD)	 91
Description	91
 INSPECTION JOURNALIÈRE	 92
Inspection et entretien quotidiens	92
 PROCÉDURE PRÉALABLE AU DÉMARRAGE	 94
Entrer dans la chargeuse	94
Emplacements du Manuel de l'Opérateur et d'Entretien et du Guide de l'Opérateur	94
Réglage du siège	95
Réglage de la ceinture de sécurité	96
Arceau de siège	97
Réglage de la position des manipulateurs	97
 DÉMARRAGE DU MOTEUR	 98
Tableau standard à contacteur à clé	98
Tableau à démarrage sans clé	100
Tableau de bord Deluxe	102
Réchauffement du circuit hydraulique/hydrostatique	104
Démarrage par temps froid	104
 SURVEILLANCE DES AFFICHAGES	 105
Tableau de bord gauche	105
Avertissement et arrêt sécurité	105
 ARRÊT DU MOTEUR ET SORTIE DE LA CHARGEUSE	 106
Procédure	106
 CONTREPOIDS	 107
Description	107
Effet sur la chargeuse et sur son utilisation	107
Quand faut-il utiliser des contrepoids ?	107
Quand faut-il déposer les contrepoids ?	107
Équipements ayant un effet sur le poids de la machine	107



ATTACHMENTS (ACCESSOIRES)	108
Choix du godet	108
Fourches à palettes	108
Installation et dépose de l'accessoire (Bob-Tach mécanique)	109
Installation et dépose de l'accessoire (Bob-Tach hydraulique)	112
 PROCÉDURE D'UTILISATION	 115
Inspection de la zone de travail	115
Instructions d'utilisation de base	115
Conduite sur la voie publique	115
Utilisation avec un godet plein	116
Utilisation avec un godet vide	116
Remplissage et déchargement du godet (Pédales)	117
Nivelage du sol en utilisant le flottement (Pédales)	118
Excavation et remblayage (Pédales)	119
Remplissage et déchargement du godet (ACS – Poignées et SJC – Schéma H)	120
Nivelage du sol en utilisant le flottement (ACS – Poignées et SJC – Schéma H)	121
Excavation et remblayage (ACS – Poignées et SJC – Schéma H)	122
Remplissage et déchargement du godet (SJC – Schéma ISO)	123
Nivelage du sol en utilisant le flottement (SJC – Schéma ISO)	124
Excavation et remblayage (SJC – Schéma ISO)	125
 REMRORQUAGE DE LA CHARGEUSE	 126
Procédure	126
 LEVAGE DE LA CHARGEUSE	 126
Dispositif de levage à point unique	126
Dispositif de levage à quatre points	127
 TRANSPORT DE LA CHARGEUSE SUR UNE REMORQUE	 128
Chargement et déchargement	128
Fixation	128

IDENTIFICATION DU TABLEAU DE BORD

Vue d'ensemble

Figure 8



Le tableau de bord gauche [Figure 8] est décrit plus en détails (voir Tableau de bord gauche en page 46).

Figure 9

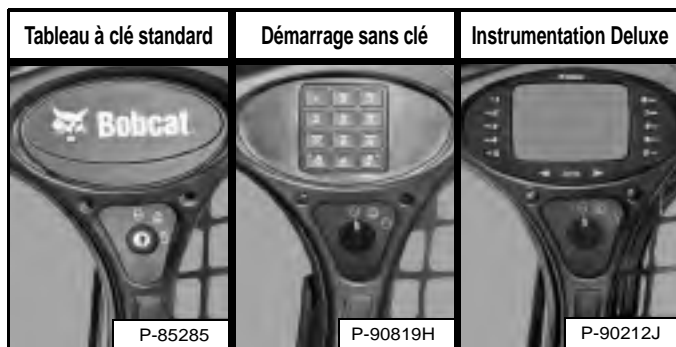

Le tableau de bord droit [Figure 9] est décrit plus en détails (voir Tableau de bord droit (tableau standard à contacteur à clé) en page 49), (voir Tableau de bord droit (tableau à démarrage sans clé) en page 50) ou (voir Tableau de bord droit (tableau de bord Deluxe) en page 51).

Figure 10



Les panneaux de contacteurs gauche et droit [Figure 10] sont décrits plus en détail (voir Tableau des contacteurs gauche en page 53) et (voir Tableau des contacteurs droit en page 53).

Figure 11



Les panneaux latéraux inférieurs gauche et droit [Figure 11] sont décrits plus en détail (voir Panneau latéral inférieur gauche en page 54) et (voir Panneau latéral inférieur droit en page 54).

IDENTIFICATION DU TABLEAU DE BORD (SUITE)

Tableau de bord gauche

Figure 12

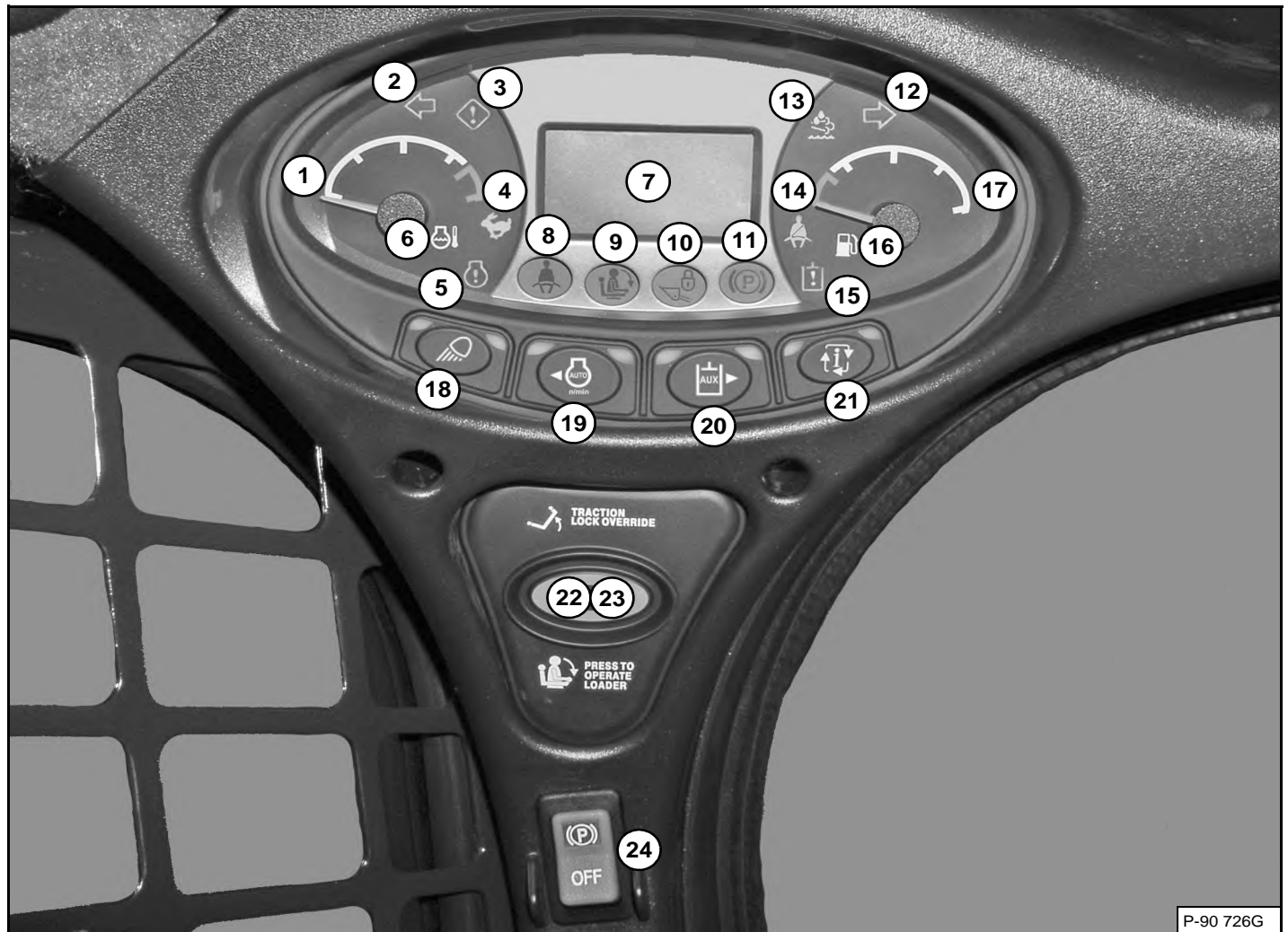

P-90 726G

Le tableau de bord gauche [Figure 12] est identique sur toutes les machines, indépendamment des options et accessoires.

ÉLÉMENT	DESCRIPTION	FONCTION/COMMANDE
1	JAUGE DE TEMPÉRATURE MOTEUR	Indique la température du liquide de refroidissement.
2	CLIGNOTANT GAUCHE (option)	Indique que le clignotant gauche est ALLUMÉ.
3	AVERTISSEMENT GÉNÉRAL	Dysfonctionnement d'une ou plusieurs fonctions de la machine (voir Codes de service*)
4	2 VITESSES (option)	Grande vitesse sélectionnée
5	DYSFONCTIONNEMENT DU MOTEUR	Défaillance ou dysfonctionnement du moteur (voir Codes de service*)
6	TEMPÉRATURE DU LIQUIDE DE REFOUDDISSEMENT	Température élevée du liquide de refroidissement ou erreur du capteur
7	AFFICHAGE	Affiche les informations (voir Affichage dans ce manuel).
8	CEINTURE DE SÉCURITÉ	Rappelle à l'opérateur d'attacher la ceinture de sécurité. Reste allumé pendant 45 secondes.
9	ARCEAU DE SIÈGE	Le témoin est allumé quand l'arceau de siège est LEVÉ.
10	LEVAGE ET CAVAGE	Le témoin est allumé lorsque les fonctions de levage et de cavage ne peuvent pas être utilisées.
11	FREIN DE STATIONNEMENT	Le témoin est allumé quand la chargeuse ne peut pas être déplacée.



IDENTIFICATION DU TABLEAU DE BORD (SUITE)

Tableau de bord gauche (suite)

ÉLÉMENT	DESCRIPTION	FONCTION/COMMANDE
12	CLIGNOTANT DROIT (option)	Indique que le clignotant droit est ALLUMÉ.
13	FILTRE À PARTICULES DIESEL (FPD) / FLUIDE D'ÉCHAPPEMENT DIESEL (FED)	Inutilisé.
14	SANGLE D'ÉPAULE (option)	Rappelle à l'opérateur d'attacher la sangle d'épaule lorsqu'il utilise la machine en grande vitesse. Reste allumé tant que la grande vitesse est activée.
15	DYSFONCTIONNEMENT DU CIRCUIT HYDRAULIQUE	Défaut ou dysfonctionnement du circuit hydraulique (voir Codes de service*)
16	CARBURANT	Niveau de carburant bas ou erreur du capteur
17	JAUGE DE CARBURANT	Indique la quantité de carburant contenu dans le réservoir.
18	FEUX sans option Route	Appuyez une fois pour les feux de position ARRIÈRE (le témoin vert de droite s'allume). Appuyez une deuxième fois pour allumer à la fois les feux de travail AVANT et ARRIÈRE. Les feux de position ARRIÈRE s'éteignent (le témoin vert de gauche s'allume). Appuyez une troisième fois pour éteindre tous les feux (les témoins verts de gauche et de droite s'éteignent).
	FEUX avec option Route	Appuyez une fois pour le feu de flèche AVANT, l'éclairage de la plaque d'immatriculation et les feux de position ARRIÈRE (le témoin vert de droite s'allume). Appuyez une deuxième fois pour allumer à la fois les feux de travail AVANT et ARRIÈRE. Le feu de flèche AVANT, l'éclairage de la plaque d'immatriculation et les feux de position ARRIÈRE s'éteignent. (le témoin vert de gauche s'allume). Appuyez une troisième fois pour éteindre tous les feux (les témoins verts de gauche et de droite s'éteignent).
		Appuyez pendant cinq secondes pour afficher la version du logiciel à l'écran.
19	RALENTI AUTOMATIQUE	Inutilisé.
		Déplacez le curseur vers la gauche de l'ÉCRAN D'AFFICHAGE lorsque vous utilisez certains menus du bouton INFORMATION.
20	AUXILIAIRES HYDRAULIQUES	Appuyez une fois pour activer le circuit hydraulique auxiliaire (le témoin vert de gauche s'allume). Appuyez une seconde fois pour désactiver le système.
		Déplacez le curseur vers la droite de l'ÉCRAN D'AFFICHAGE lorsque vous utilisez certains menus du bouton INFORMATION.
21	INFORMATIONS	Éléments affichés (après chaque appui sur le bouton) : <ul style="list-style-type: none"> • Horamètre (au démarrage) • Régime moteur • Tension de la batterie • Menu Réaction d'entraînement • Menu Compensation de dérive de direction • Horloge d'entretien • Codes de service*
22	DÉVERROUILLAGE DE LA TRANSMISSION (TRACTION LOCK OVERRIDE)	Fonctionne uniquement lorsque l'arceau de siège est relevé et que le moteur tourne. Appuyez une fois pour déverrouiller le frein. Cette commande permet d'utiliser les leviers de direction ou les manipulateurs pour avancer ou reculer la chargeuse en cas d'utilisation de la pelle rétro. (voir la section DÉVERROUILLAGE DE LA TRANSMISSION (TRACTION LOCK OVERRIDE) de ce manuel). Appuyez une seconde fois pour verrouiller le frein.
23	APPUYER POUR UTILISER LA CHARGEUSE (PRESS TO OPERATE LOADER)	Lorsque vous êtes en position assise, arceau de siège abaissé, appuyez sur ce bouton pour activer le système BICS™. Le bouton s'allume.
24	FREIN DE STATIONNEMENT (standard sur toutes les chargeuses)	Appuyez sur le haut du bouton pour enclencher le FREIN DE STATIONNEMENT, et sur le bas pour le libérer (voir la section FREIN DE STATIONNEMENT de ce manuel).

* Ce manuel contient un tableau décrivant les codes de service. (voir CODES DE SERVICE en page 201)

IDENTIFICATION DU TABLEAU DE BORD (SUITE)

Écran d'affichage

L'écran peut afficher les informations suivantes :

- Heures de fonctionnement
- Régime moteur
- Tension de la batterie
- Réglage de la réaction d'entraînement
- Réglage de la compensation de dérive de direction
- Compte à rebours de l'horloge d'entretien
- Codes de service
- Compte à rebours de préchauffage du moteur
- Réglage de la gestion de la vitesse
- Réglage de la compensation de levage et cavage

Figure 13

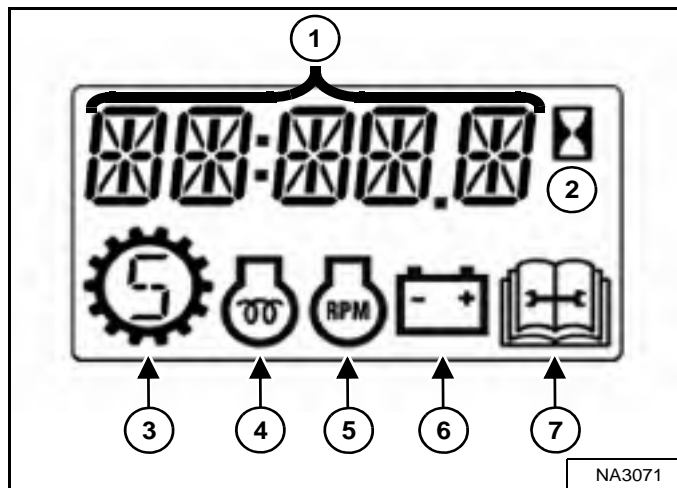

L'affichage est représenté en [Figure 13]. Au démarrage, l'affichage des données indique les heures de fonctionnement.

1. Affichage des données
2. Horamètre
3. Gestion de la vitesse
4. Préchauffage du moteur
5. Régime moteur
6. Tension de batterie / de charge
7. Entretien

IDENTIFICATION DU TABLEAU DE BORD (SUITE)

Tableau de bord droit (tableau standard à contacteur à clé)

Figure 14



Cette machine peut être équipée d'un tableau standard à contacteur à clé [Figure 14].

Le tableau standard comprend un contacteur à clé (1) [Figure 14] utilisé pour allumer ou éteindre le système électrique de la chargeuse, et pour démarrer et arrêter le moteur.

Le contacteur de cet emplacement (2) [Figure 14] peut avoir différentes fonctions selon la configuration de la machine. Voir le tableau suivant pour plus d'informations.

ÉLÉMENT	DESCRIPTION	FONCTION/COMMANDE
	SYSTÈME ACS (option)	Appuyez sur le haut du bouton pour sélectionner les commandes manuelles, sur le bas pour sélectionner les pédales.
	COMMANDES AUX MANIPULATEURS COMMUTABLES (SJC) (option)	Appuyez sur le haut du contacteur pour sélectionner le schéma de commande ISO et sur le bas du contacteur pour sélectionner le schéma de commande H.
	FEUX DE DÉTRESSE (option)	Appuyez sur le haut du bouton pour allumer les feux, sur le bas pour les éteindre.
	GYROPHARE (option) OU FEU À ÉCLATS (option)	Appuyez sur le haut du contacteur pour allumer le gyrophare, sur le bas pour l'éteindre.

IDENTIFICATION DU TABLEAU DE BORD (SUITE)

Tableau de bord droit (tableau à démarrage sans clé)

Figure 15

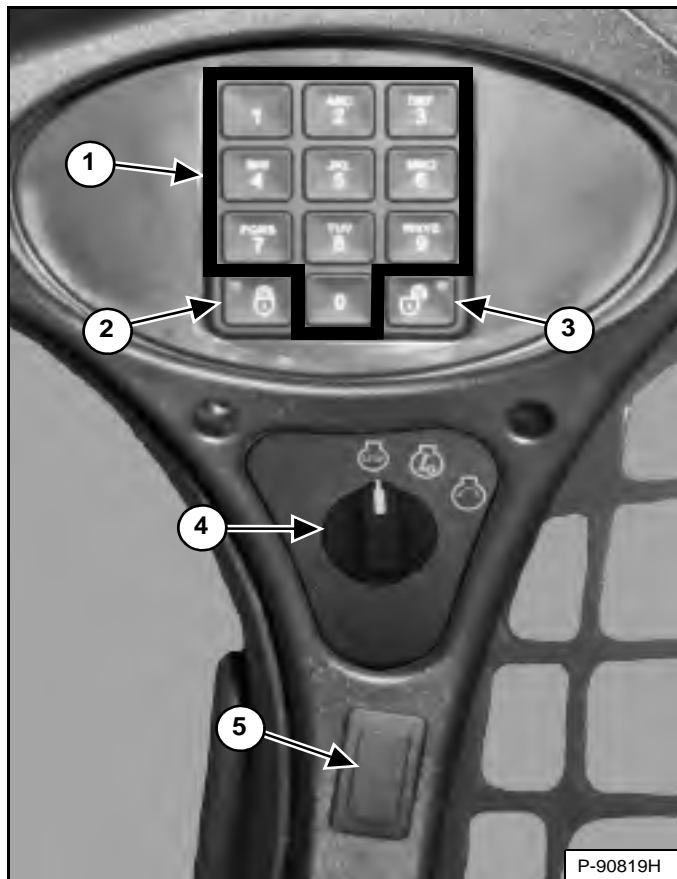

Cette machine peut être équipée d'un tableau à démarrage sans clé [Figure 15].

1. **Pavé numérique (1 à 0)** : permet d'entrer un code numérique (mot de passe) pour la mise en marche du moteur. Un astérisque s'affiche sur le tableau de bord gauche chaque fois que vous appuyez sur un chiffre.
2. **Bouton VERROUILLAGE** : utilisé pour verrouiller le pavé numérique. La touche de verrouillage s'allume en rouge pour indiquer qu'un mot de passe est nécessaire pour démarrer la chargeuse. (voir Fonction de déverrouillage du mot de passe en page 211)
3. **Bouton DÉVERROUILLAGE** : utilisé pour déverrouiller le pavé numérique. La touche de déverrouillage s'allume en vert pour indiquer que la chargeuse peut être démarrée sans mot de passe. (voir Fonction de déverrouillage du mot de passe en page 211)
4. **Contacteur à clé** : utilisé pour allumer ou éteindre le système électrique de la chargeuse, et pour démarrer et arrêter le moteur.

Le contacteur de cet emplacement (5) [Figure 15] peut avoir différentes fonctions selon la configuration de la machine. Voir le tableau suivant pour plus d'informations.

ÉLÉMENT	DESCRIPTION	FONCTION/COMMANDE
	SYSTÈME ACS (option)	Appuyez sur le haut du bouton pour sélectionner les commandes manuelles, sur le bas pour sélectionner les pédales.
	COMMANDES AUX MANIPULATEURS COMMUTABLES (SJC) (option)	Appuyez sur le haut du contacteur pour sélectionner le schéma de commande ISO et sur le bas du contacteur pour sélectionner le schéma de commande H.
	FEUX DE DÉTRESSE (option)	Appuyez sur le haut du bouton pour allumer les feux, sur le bas pour les éteindre.
	GYROPHARE (option) OU FEU À ÉCLATS (option)	Appuyez sur le haut du contacteur pour allumer le gyrophare, sur le bas pour l'éteindre.

IDENTIFICATION DU TABLEAU DE BORD (SUITE)

Tableau de bord droit (tableau de bord Deluxe)

Figure 16

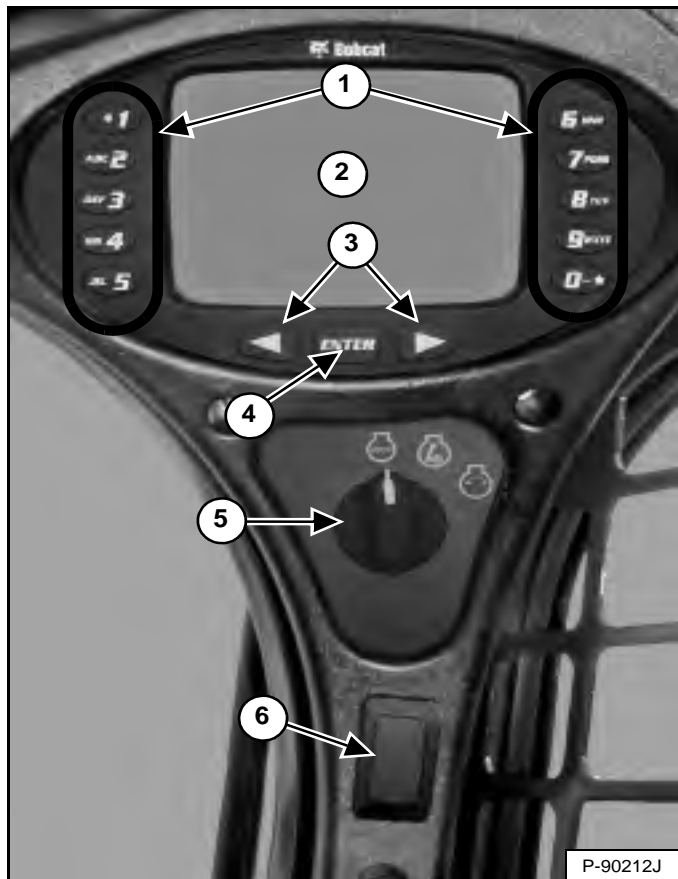

Cette machine peut être équipée d'un tableau de bord Deluxe [Figure 16].

1. **Pavé numérique (1 à 0)** : le pavé numérique a deux fonctions :
 - Permet d'entrer un code numérique (mot de passe) pour la mise en marche du moteur.
 - Permet d'entrer des chiffres pour naviguer parmi les fonctions avancées de l'écran d'affichage.
2. **Écran d'affichage** : cet écran affiche toutes les données de configuration, de surveillance et de conditions d'erreur du système.
3. **Boutons de défilement** : permettent de faire défiler les écrans.
4. **Bouton ENTER (Entrée)** : permet de sélectionner un élément sur l'écran.
5. **Contacteur à clé** : utilisé pour allumer ou éteindre le système électrique de la chargeuse, et pour démarrer et arrêter le moteur.

Le contacteur de cet emplacement (6) [Figure 16] peut avoir différentes fonctions selon la configuration de la machine. Voir le tableau suivant pour plus d'informations.

ÉLÉMENT	DESCRIPTION	FONCTION/COMMANDE
	SYSTÈME ACS (option)	Appuyez sur le haut du bouton pour sélectionner les commandes manuelles, sur le bas pour sélectionner les pédales.
	COMMANDES AUX MANIPULATEURS COMMUTABLES (SJC) (option)	Appuyez sur le haut du contacteur pour sélectionner le schéma de commande ISO et sur le bas du contacteur pour sélectionner le schéma de commande H.
	FEUX DE DÉTRESSE (option)	Appuyez sur le haut du bouton pour allumer les feux, sur le bas pour les éteindre.
	GYROPHARE (option) OU FEU À ÉCLATS (option)	Appuyez sur le haut du contacteur pour allumer le gyrophare, sur le bas pour l'éteindre.

IDENTIFICATION DU TABLEAU DE BORD (SUITE)

Tableau de bord droit (tableau de bord Deluxe) (suite)

Figure 17



Le premier écran qui s'affiche sur votre nouvelle chargeuse est illustré en [Figure 17].

Quand il s'affiche, vous pouvez entrer le mot de passe pour mettre le moteur en marche ou modifier la langue par défaut.

REMARQUE : votre nouvelle chargeuse (avec tableau de bord Deluxe) a un mot de passe propriétaire. Ce mot de passe vous sera communiqué par votre concessionnaire. Remplacez-le par un mot de passe facile à retenir pour interdire toute utilisation non autorisée de la chargeuse. (voir Modification du mot de passe propriétaire en page 212) Conservez une trace écrite du mot de passe dans un endroit sûr au cas où vous l'oublieriez.

Changer de langue :

Appuyez sur la touche de défilement droite ou gauche pour naviguer entre les différentes langues. La langue sur laquelle vous vous arrêtez devient la langue par défaut du tableau de bord Deluxe [Figure 17].

Il est possible de modifier la langue à tout moment. (voir CONFIGURATION DU TABLEAU DE BORD en page 208)

Saisie du mot de passe :

À l'aide du pavé numérique, entrez le mot de passe puis appuyez sur le bouton [ENTER] (Entrée). Un symbole s'affiche sur l'écran pour chaque chiffre saisi. La touche de défilement gauche peut servir de retour en arrière en cas d'entrée d'un chiffre erroné.

Si un mot de passe incorrect est saisi, [INVALID PASSWORD TRY AGAIN] (Mot de passe non valide, veuillez réessayer) s'affiche et le mot de passe doit être saisi de nouveau.

Voir CONFIGURATION DU TABLEAU DE BORD pour une description plus détaillée des écrans de configuration du système en fonction de vos besoins (voir CONFIGURATION DU TABLEAU DE BORD en page 208)

IDENTIFICATION DU TABLEAU DE BORD (SUITE)

Tableau des contacteurs gauche

Figure 18



Tableau des contacteurs droit

Figure 19

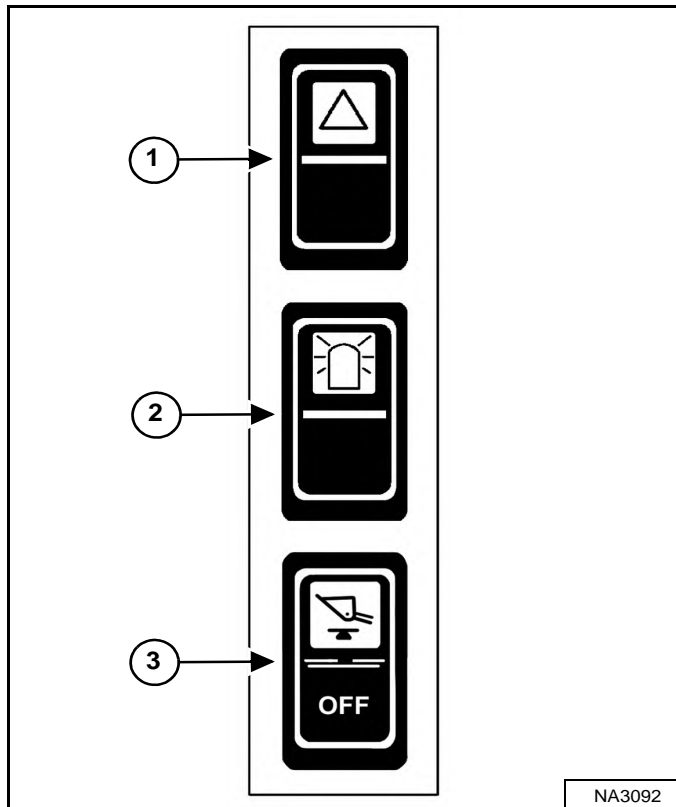
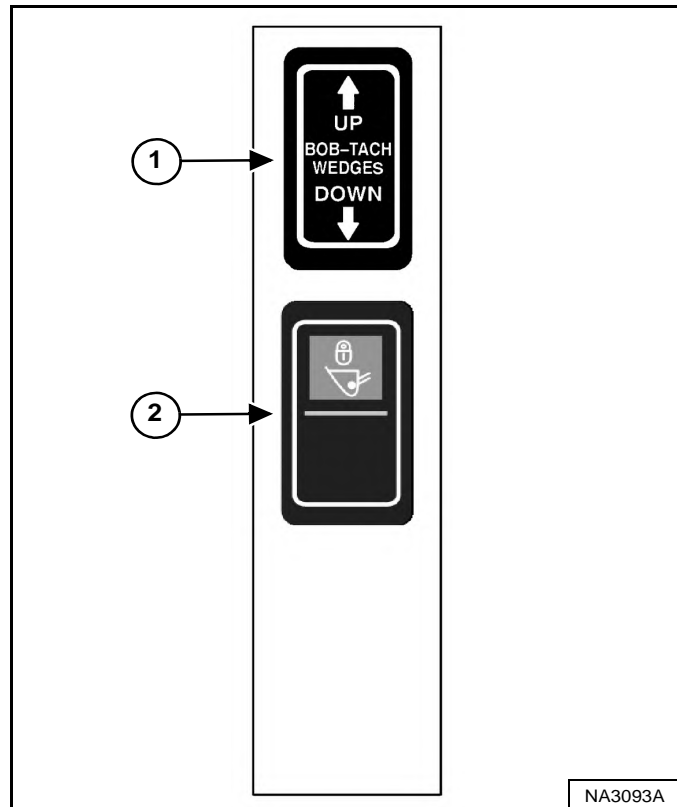

ÉLÉMENT	DESCRIPTION	FONCTION/COMMANDE
1	FEUX DE DÉTRESSE (option)	Appuyez sur le haut du bouton pour allumer les feux, sur le bas pour les éteindre.
2	GYROPHARE (option) OU FEU À ÉCLATS (option)	Appuyez sur le haut du contacteur pour allumer le gyrophare, sur le bas pour l'éteindre.
3	MISE À NIVEAU AUTOMATIQUE DU GODET (option)	Appuyez sur le haut du bouton pour activer la mise à niveau automatique du godet, sur le bas pour la désactiver.

ÉLÉMENT	DESCRIPTION	FONCTION/COMMANDE
1	BOB-TACH HYDRAULIQUE (option)	Appuyez sur la flèche UP (HAUT) et maintenez-la enfoncée pour relever les broches coniques du Bob-Tach. Appuyez sur la flèche DOWN (BAS) et maintenez-la enfoncée pour abaisser les broches coniques du Bob-Tach dans les orifices du châssis de fixation de l'accessoire.
2	VERROUILLAGE DE TRANSPORT	Appuyez sur le haut du contacteur pour verrouiller les fonctions de levage et de cavage pendant les déplacements. Désactivez le verrouillage en enfonçant le bas du contacteur.

IDENTIFICATION DU TABLEAU DE BORD (SUITE)

Panneau latéral inférieur gauche

Figure 20

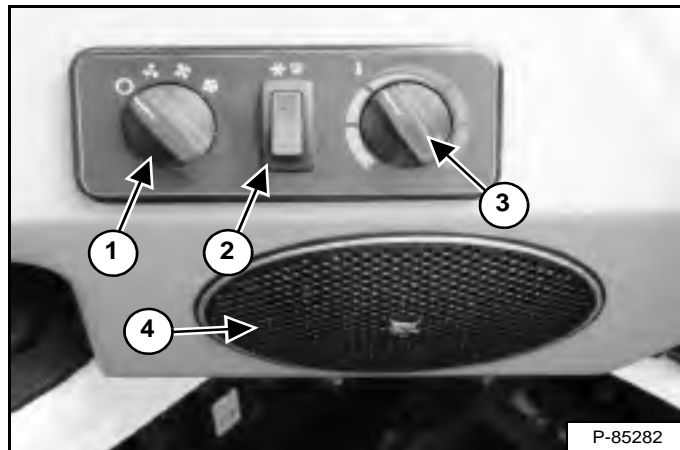

ÉLÉMENT	DESCRIPTION	FONCTION/COMMANDE
1	MOTEUR DU VENTILATEUR (option)	Tournez le contacteur vers la droite pour augmenter la vitesse du ventilateur, vers la gauche pour la réduire. Il y a quatre positions : ARRÊT-1-2-3.
2	CONTACTEUR DE CLIMATISATION/ DÉGIVRAGE (option)	Appuyez sur le haut du contacteur pour démarrer, sur le bas pour arrêter. Le contacteur s'allume lorsqu'il est activé. Le moteur du ventilateur (1) doit être en marche pour que la climatisation fonctionne.
3	COMMANDE DE TEMPÉRATURE (option)	Tournez le contacteur vers la droite pour augmenter la température, vers la gauche pour la réduire.
4	HAUT-PARLEUR (option)	Haut-parleur gauche utilisé avec la radio en option.

Panneau latéral inférieur droit

Figure 21



ÉLÉMENT	DESCRIPTION	FONCTION/COMMANDE
1	PRISE D'ALIMENTATION	Fournit une alimentation 12 volts pour des accessoires.
2	RADIO (option)	Voir la section Radio dans ce manuel.
3	PRISE CASQUE (option)	Permet de connecter un casque à la sortie de la radio en option. Les haut-parleurs sont automatiquement coupés lorsque cette prise est utilisée.
4	HAUT-PARLEUR (option)	Haut-parleur droit utilisé avec la radio en option.

IDENTIFICATION DU TABLEAU DE BORD (SUITE)

Radio

Cette machine peut être équipée d'une radio.

Figure 22

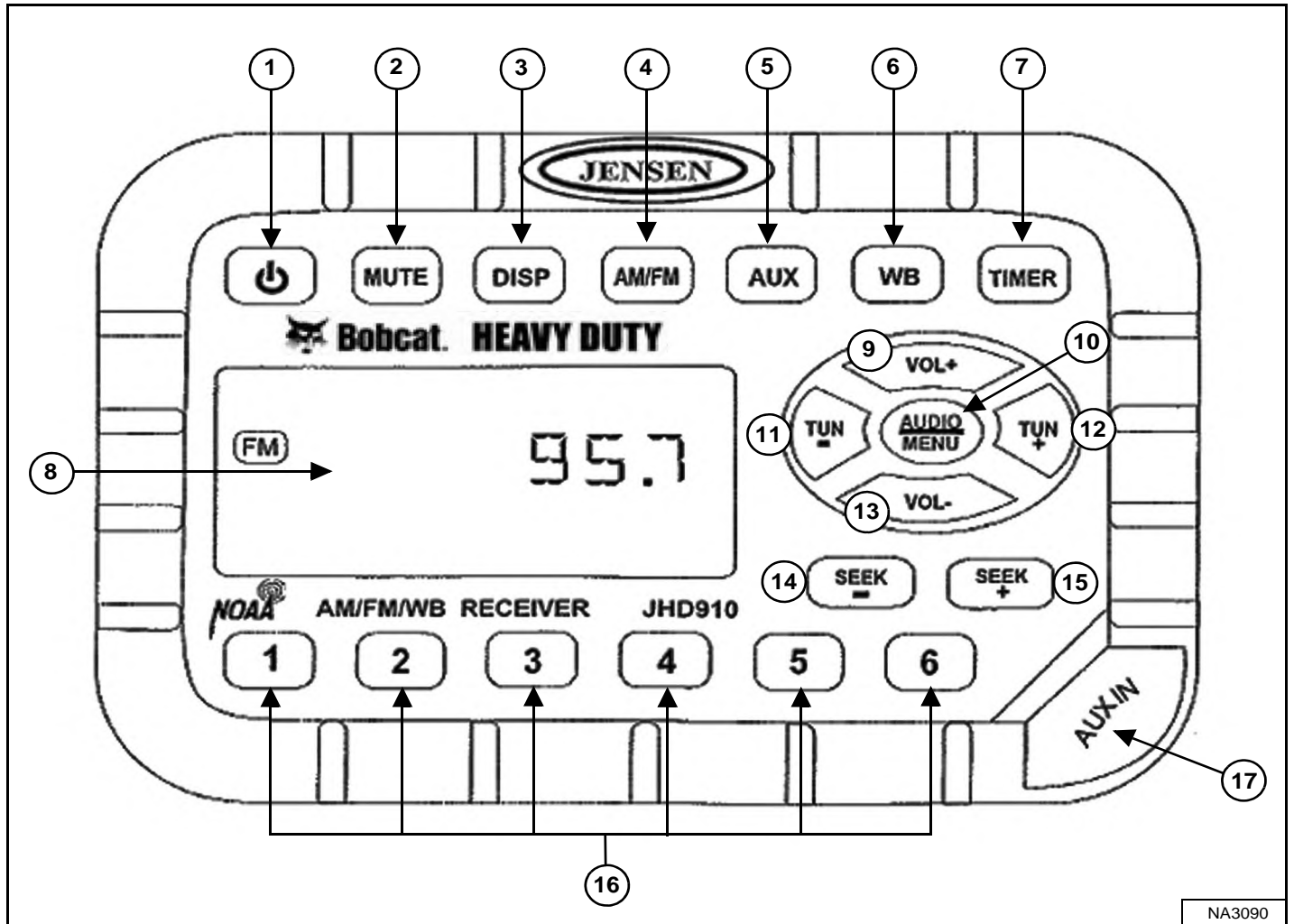

Le tableau de la page suivante reprend la DESCRIPTION et les FONCTIONS/COMMANDES de chaque composant de la radio [Figure 22].

REMARQUE : voir la section « AFFICHAGE » du tableau pour les instructions relatives au réglage de l'horloge.



IDENTIFICATION DU TABLEAU DE BORD (SUITE)

Radio (suite)

ÉLÉMENT	DESCRIPTION	FONCTION/COMMANDE
1	POWER (MARCHE/ARRÊT)	Appuyez sur le contacteur pour ALLUMER la radio, appuyez de nouveau pour l'ÉTEINDRE.
2	MUTE (SILENCE)	Appuyez pour mettre la radio en sourdine ; MUTE s'affiche. Appuyez de nouveau pour annuler la sourdine.
3	DISP (AFFICHAGE)	Appuyez sur cette touche pour passer du mode des fonctions (fréquence du tuner, entrée auxiliaire, informations météo ou chronomètre) au mode d'horloge. Enfoncez et maintenez cette touche pour entrer en mode de réglage de l'horloge ; utilisez le bouton FRÉQUENCE - pour régler les heures, le bouton FRÉQUENCE + pour régler les minutes ; le fonctionnement normal reprend automatiquement.
4	AM/FM (SÉLECTEUR AM/FM)	Appuyez sur cette touche pour sélectionner le mode du tuner. Vous avez le choix entre 2 bandes AM (ondes moyennes) et 3 bandes FM.
5	AUX (AUXILIAIRE)	Appuyez sur cette touche pour sélectionner le mode d'entrée auxiliaire. Un appareil audio portable (lecteur MP3, etc.) doit être raccordé à la prise d'entrée auxiliaire.
6	WB (MÉTÉO)	Appuyez sur cette touche pour sélectionner la bande météo ; utilisez les touches FRÉQUENCE + (TUN +) et FRÉQUENCE - (TUN -) pour rechercher la station dont le signal est le plus puissant. Si elle est activée, la fonction d'alerte météo passe automatiquement de la fonction en cours à la bande météo en cas de réception d'un avertissement météo. Voir RÉGLAGE AUDIO/MENU dans ce tableau.
7	TIMER (CHRONOMÈTRE)	Appuyez sur cette touche pour accéder au mode Chronomètre. Appuyez sur le bouton pour démarrer le chronomètre ; appuyez de nouveau pour l'arrêter ; appuyez encore une fois pour relancer le chronomètre ou appuyez sur le bouton en le maintenant enfoncé pour réinitialiser et quitter le menu Chronomètre.
8	AFFICHAGE	Affiche l'heure, la fréquence et les fonctions activées.
9	VOL +	Permet d'augmenter le volume ; le volume actuel (0 – 40) s'affiche brièvement sur l'écran.
10	RÉGLAGE AUDIO/MENU	RÉGLAGES AUDIO : appuyez sur cette touche pour naviguer dans le réglage des aigus, des graves et de la balance ; utilisez les touches VOL + et VOL - pour effectuer les réglages lorsque l'option voulue est affichée ; le fonctionnement normal reprend automatiquement. RÉGLAGES MENU : enfoncez et maintenez cette touche pendant 3 secondes pour entrer les paramètres de réglage du menu ; appuyez sur la touche pour naviguer dans les paramètres suivants ; utilisez VOL + et VOL - pour effectuer le réglage lorsque l'option voulue est affichée ; le fonctionnement normal reprend automatiquement. <ul style="list-style-type: none"> • Beep Confirm (On or Off) [Son des boutons - (Activer ou désactiver)] – Permet d'activer ou de désactiver le son émis à chaque appui sur un bouton. • Operation Region (USA or Europe) [Région d'utilisation (États-Unis ou Europe)] – Permet de sélectionner la région appropriée. • Clock Display (12 or 24) [Format de l'horloge (12 h ou 24 h)] – Permet de sélectionner le format 12 heures ou 24 heures. • Display Brightness (Low, Medium or High) [Luminosité de l'affichage (basse, moyenne ou élevée)] – Détermine le niveau de luminosité de l'affichage. • Backlight Colour (Amber or Green) [Couleur du rétroéclairage (orange ou vert)] – Détermine la couleur du rétroéclairage de l'affichage. • Power On Volume (0 – 40) [Volume au démarrage (0 – 40)] – Permet de sélectionner le volume par défaut au moment de la mise en route de la radio. • WB Alert (On or Off) [Alerte météo (Activée ou désactivée)] – Détermine si la fonction d'alerte météo est activée.
11	TUN - (FRÉQUENCE -)	Appuyez sur cette touche pour régler la fréquence de la radio vers le bas.
12	TUN + (FRÉQUENCE +)	Appuyez sur cette touche pour régler la fréquence de la radio vers le haut.
13	VOL -	Permet de diminuer le volume ; le volume actuel (0 – 40) s'affiche brièvement sur l'écran.
14	SEEK - (RECHERCHE DE STATION -)	Appuyez sur cette touche pour rechercher automatiquement la prochaine station avec un signal suffisamment fort en réduisant la fréquence.
15	SEEK + (RECHERCHE DE STATION +)	Appuyez sur cette touche pour rechercher automatiquement la prochaine station avec un signal suffisamment fort en augmentant la fréquence.
16	STATIONS PRÉ-RÉGLÉES	Permettent d'enregistrer et de rappeler des stations pour les bandes AM et FM. Appuyez sur cette touche et maintenez-la enfoncée pour enregistrer la station actuelle ; appuyez sur la touche pour rappeler cette station.
17	AUX IN (PRISE AUXILIAIRE)	Connectez le casque ou la sortie d'un appareil audio portable (lecteur MP3) à la prise jack de 3,5 mm (1/8") et appuyez sur le bouton AUX.

IDENTIFICATION DES COMMANDES

Description

Cette chargeuse dispose de trois configurations de commandes pour l'utilisation des fonctions de levage / cavage et pour la conduite / direction :

- Commandes standard – Les fonctions de levage et de cavage sont commandées par les pédales. La conduite et la direction de la chargeuse sont commandées par les leviers de direction.
- Système ACS (option) – Les fonctions de levage et de cavage sont commandées soit par les pédales, soit par les poignées. La conduite et la direction de la chargeuse sont commandées par les leviers de direction.
- Commandes aux manipulateurs commutables (SJC) (option) – Les fonctions de levage/cavage et la conduite/direction de la chargeuse sont commandées par les manipulateurs.

Commandes standard

Figure 23

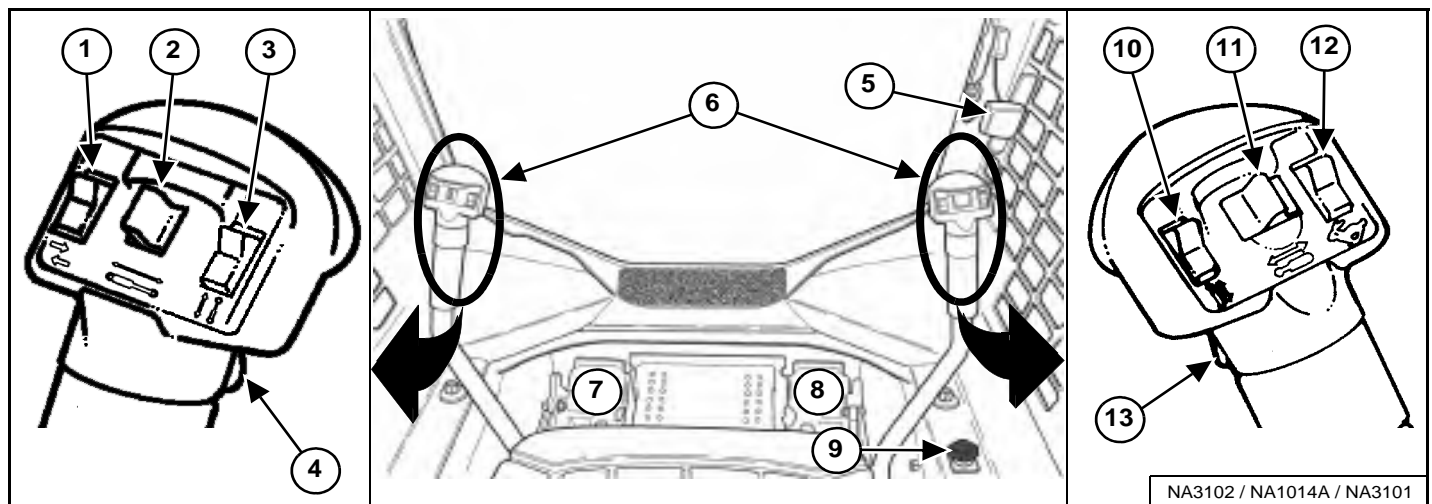

ÉLÉMENT	DESCRIPTION	FONCTION/COMMANDE
1	CLIGNOTANTS (option)	Appuyez sur le haut du contacteur pour le clignotant droit, sur le bas pour le clignotant gauche. En position centrale, les clignotants sont éteints.
2	COMMANDE DES FONCTIONS DES ACCESSOIRES	Voir la section MODULE D'IDENTIFICATION DES ACCESSOIRES de ce manuel.
3	COMMANDE DES FONCTIONS DES ACCESSOIRES	Voir la section MODULE D'IDENTIFICATION DES ACCESSOIRES de ce manuel.
4	AVERTISSEUR AVANT	Appuyez sur le contacteur avant pour actionner l'avertisseur avant.
5	COMMANDE D'ACCÉLÉRATEUR	Voir la section COMMANDE D'ACCÉLÉRATEUR de ce manuel.
6	LEVIERS DE DIRECTION	Voir la section CONDUITE DE LA CHARGEUSE de ce manuel.
7	PÉDALE DE LEVAGE	Voir la section COMMANDES HYDRAULIQUES de ce manuel.
8	PÉDALE DE CAVAGE	Voir la section COMMANDES HYDRAULIQUES de ce manuel.
9	COMMANDE DE DÉRIVATION DES BRAS DE LEVAGE	Voir la section COMMANDE DE DÉRIVATION DES BRAS DE LEVAGE de ce manuel.
10	COMMANDE DES FONCTIONS DES ACCESSOIRES	Voir la section MODULE D'IDENTIFICATION DES ACCESSOIRES de ce manuel.
11	CIRCUIT HYDRAULIQUE AUXILIAIRE AVANT	Voir la section Utilisation du circuit hydraulique auxiliaire AVANT de ce manuel.
12	Inutilisé	---
13	COMMANDE DE DÉBIT CONTINU DU CIRCUIT HYDRAULIQUE AUXILIAIRE	Voir la section Utilisation du circuit hydraulique auxiliaire AVANT (DÉBIT CONTINU) de ce manuel.

IDENTIFICATION DES COMMANDES (SUITE)

Commandes ACS (Pédales / Poignées)

Figure 24

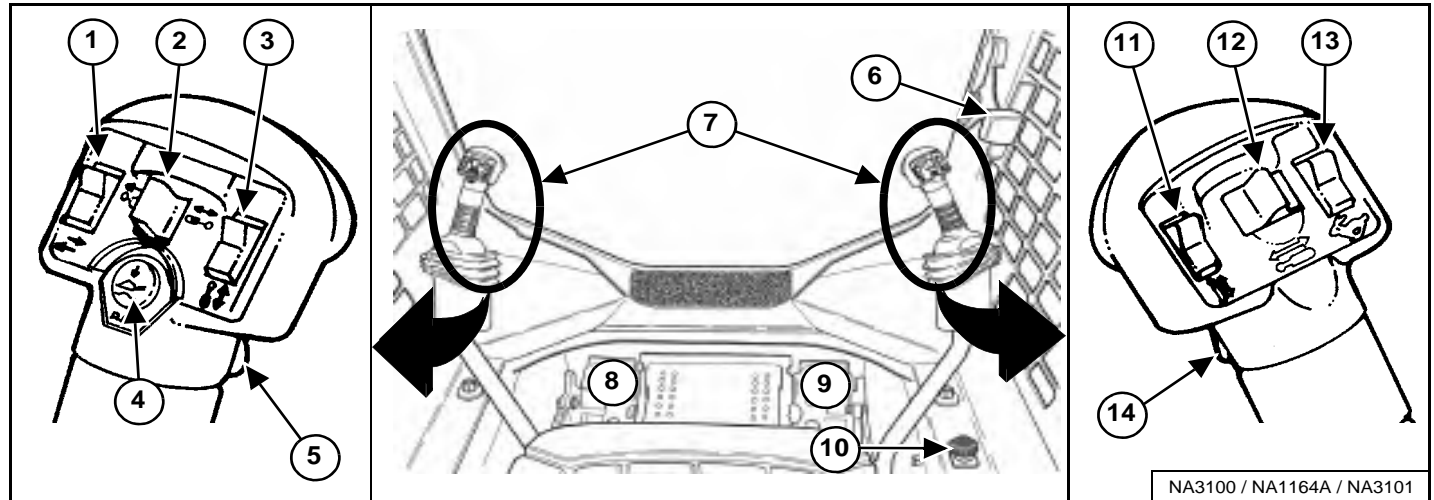

ÉLÉMENT	DESCRIPTION	FONCTION/COMMANDE
1	CLIGNOTANTS (option)	Appuyez sur le haut du contacteur pour le clignotant droit, sur le bas pour le clignotant gauche. En position centrale, les clignotants sont éteints.
2	COMMANDE DES FONCTIONS DES ACCESSOIRES	Voir la section MODULE D'IDENTIFICATION DES ACCESSOIRES de ce manuel.
3	COMMANDE DES FONCTIONS DES ACCESSOIRES	Voir la section MODULE D'IDENTIFICATION DES ACCESSOIRES de ce manuel.
4	COMMANDE DU FLOTTEMENT	Voir la section COMMANDES HYDRAULIQUES de ce manuel.
5	AVERTISSEUR AVANT	Appuyez sur le contacteur avant pour actionner l'avertisseur avant.
6	COMMANDE D'ACCÉLÉRATEUR	Voir la section COMMANDE D'ACCÉLÉRATEUR de ce manuel.
7	LEVIERS DE DIRECTION et POIGNÉES DE LEVAGE/CAVAGE	Voir les sections CONDUITE DE LA CHARGEUSE et COMMANDES HYDRAULIQUES de ce manuel.
8	PÉDALE DE LEVAGE	Voir la section COMMANDES HYDRAULIQUES de ce manuel.
9	PÉDALE DE CAVAGE	Voir la section COMMANDES HYDRAULIQUES de ce manuel.
10	COMMANDE DE DÉRIVATION DES BRAS DE LEVAGE	Voir la section COMMANDE DE DÉRIVATION DES BRAS DE LEVAGE de ce manuel.
11	COMMANDE DES FONCTIONS DES ACCESSOIRES	Voir la section MODULE D'IDENTIFICATION DES ACCESSOIRES de ce manuel.
12	CIRCUIT HYDRAULIQUE AUXILIAIRE AVANT	Voir la section Utilisation du circuit hydraulique auxiliaire AVANT de ce manuel.
13	Inutilisé	---
14	COMMANDE DE DÉBIT CONTINU DU CIRCUIT HYDRAULIQUE AUXILIAIRE	Voir la section Utilisation du circuit hydraulique auxiliaire AVANT (DÉBIT CONTINU) de ce manuel.

IDENTIFICATION DES COMMANDES (SUITE)

Commandes aux manipulateurs commutables (SJC)

Figure 25

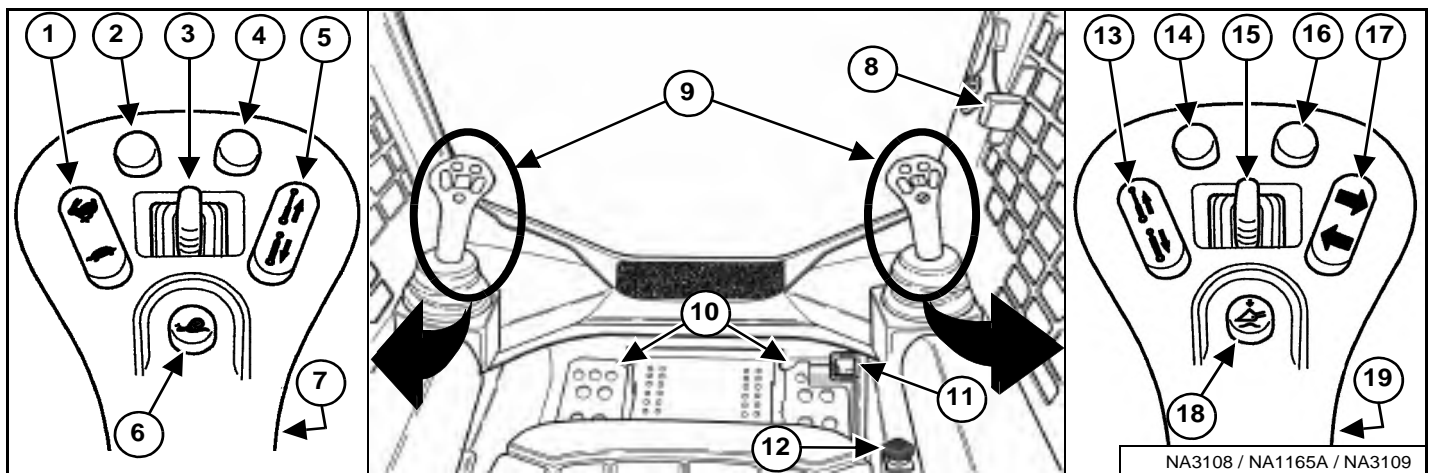

ÉLÉMENT	DESCRIPTION	FONCTION/COMMANDE
1	COMMANDE DEUX VITESSES	Voir la section COMMANDE DEUX VITESSES de ce manuel.
	Aussi : GESTION DE LA VITESSE	Voir la section GESTION DE LA VITESSE de ce manuel.
2 *	COMPENSATION DE DÉRIVE DE DIRECTION	Voir la section COMPENSATION DE DÉRIVE DE DIRECTION de ce manuel.
	Aussi : RÉACTION D'ENTRAÎNEMENT	Voir la section RÉACTION D'ENTRAÎNEMENT de ce manuel.
3	COMMANDE DES FONCTIONS DES ACCESSOIRES	Voir la section MODULE D'IDENTIFICATION DES ACCESSOIRES de ce manuel.
4 *	COMPENSATION DE DÉRIVE DE DIRECTION	Voir la section COMPENSATION DE DÉRIVE DE DIRECTION de ce manuel.
	Aussi : RÉACTION D'ENTRAÎNEMENT	Voir la section RÉACTION D'ENTRAÎNEMENT de ce manuel.
5	COMMANDE DES FONCTIONS DES ACCESSOIRES	Voir la section MODULE D'IDENTIFICATION DES ACCESSOIRES de ce manuel.
6	GESTION DE LA VITESSE	Voir la section GESTION DE LA VITESSE de ce manuel.
7	AVERTISSEUR AVANT	Appuyez sur le contacteur avant pour actionner l'avertisseur avant.
8	COMMANDE D'ACCÉLÉRATEUR (MANUELLE)	Voir la section COMMANDE D'ACCÉLÉRATEUR de ce manuel.
9	MANIPULATEURS	Voir les sections CONDUITE DE LA CHARGEUSE et COMMANDES HYDRAULIQUES de ce manuel.
10	REPOSE-PIEDS	Gardez en permanence les pieds sur les repose-pieds.
11	COMMANDE D'ACCÉLÉRATEUR (PÉDALE)	Voir la section COMMANDE D'ACCÉLÉRATEUR de ce manuel.
12	COMMANDE DE DÉRIVATION DES BRAS DE LEVAGE	Voir la section COMMANDE DE DÉRIVATION DES BRAS DE LEVAGE de ce manuel.
13	COMMANDE DES FONCTIONS DES ACCESSOIRES	Voir la section MODULE D'IDENTIFICATION DES ACCESSOIRES de ce manuel.
14 *	Inutilisé	---
15	CIRCUIT HYDRAULIQUE AUXILIAIRE AVANT	Voir la section Utilisation du circuit hydraulique auxiliaire AVANT de ce manuel.
16 *	Inutilisé	---
17	CLIGNOTANTS (option)	Appuyez sur le haut du contacteur pour allumer le clignotant droit. Appuyez de nouveau pour l'éteindre. Appuyez sur le bas du contacteur pour activer le clignotant gauche. Appuyez de nouveau pour l'éteindre.
18	COMMANDE DU FLOTTEMENT	Voir la section COMMANDES HYDRAULIQUES de ce manuel.
19	COMMANDE DE DÉBIT CONTINU DU CIRCUIT HYDRAULIQUE AUXILIAIRE	Voir la section Utilisation du circuit hydraulique auxiliaire AVANT (DÉBIT CONTINU) de ce manuel.

* Utilisé également comme commande des fonctions de l'accessoire : consultez le Manuel de l'Opérateur et d'Entretien de l'accessoire concerné.

CABINE

Description

La chargeuse Bobcat est équipée d'origine d'une cabine (ROPS et FOPS) qui protège l'opérateur contre le retournement de la machine et la chute d'objets. Pour la protection contre le retournement, l'opérateur doit porter sa ceinture de sécurité.



Sauf stipulation contraire de Bobcat, ne modifiez jamais la cabine en soudant, en meulant, en perçant des trous ou en ajoutant des accessoires. Cela réduirait la protection de l'opérateur contre le retournement et la chute d'objets, et risquerait d'entraîner des blessures graves, voire mortelles.

W-2069-0200

Vitres latérales

Figure 26

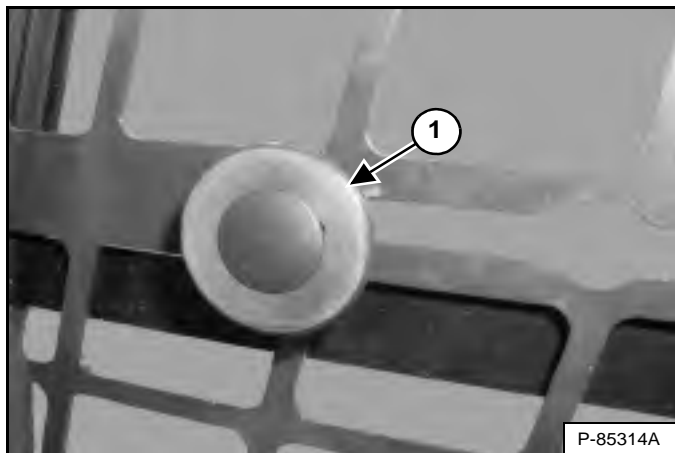

Tirez le bouton (1) [Figure 26] et ouvrez la vitre en la faisant coulisser vers l'arrière. Relâchez le bouton au niveau de la découpe pour verrouiller la vitre dans la position voulue. Tirez le bouton et faites coulisser la vitre vers l'avant pour la fermer.

Utilisation de la porte

Cette machine peut être équipée d'une porte avant.

Figure 27

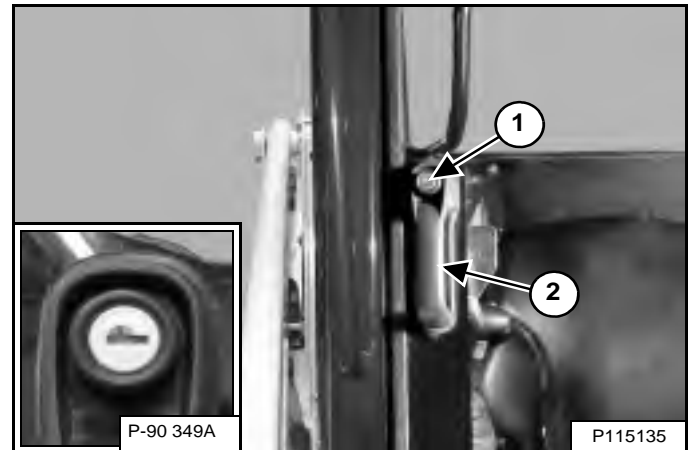

Pour ouvrir la porte, appuyez sur le bouton (1) et tirez la poignée (2). Le bouton de la poignée comprend une serrure (voir médaillon) [Figure 27] permettant de verrouiller la porte lorsque la chargeuse n'est pas utilisée.

Figure 28

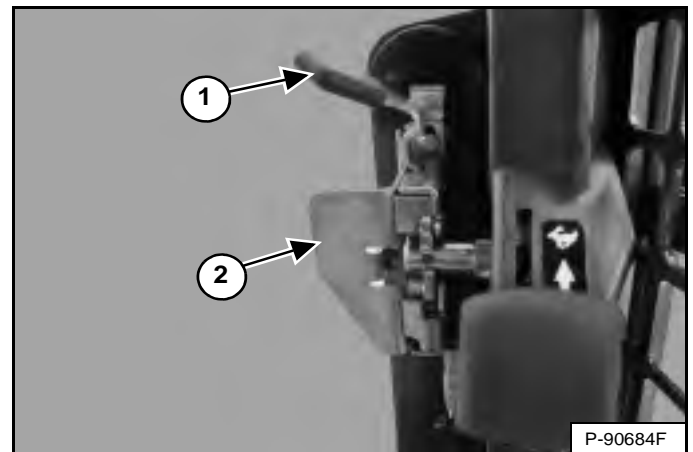

Pour fermer la porte avant, tirez-la à l'aide de la poignée (2) [Figure 28].

Tirez le levier (1) vers vous pour déverrouiller la porte. Poussez la poignée (2) [Figure 28] pour ouvrir la porte.

CABINE DE L'OPÉRATEUR (SUITE)

Essuie-glace avant

Cette machine peut être équipée d'un essuie-glace avant.

Figure 29

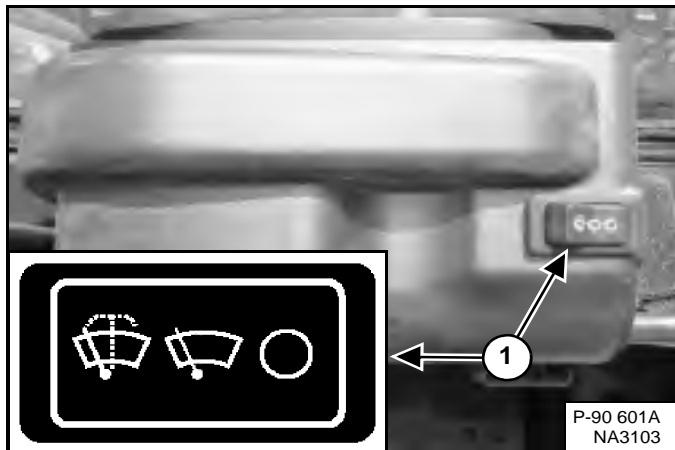

Appuyez sur le côté gauche du contacteur (1) [Figure 29] pour démarrer l'essuie-glace avant (maintenez le contacteur enfoncé pour activer le liquide lave-glace). Appuyez sur le côté droit du contacteur pour arrêter l'essuie-glace.

Figure 30

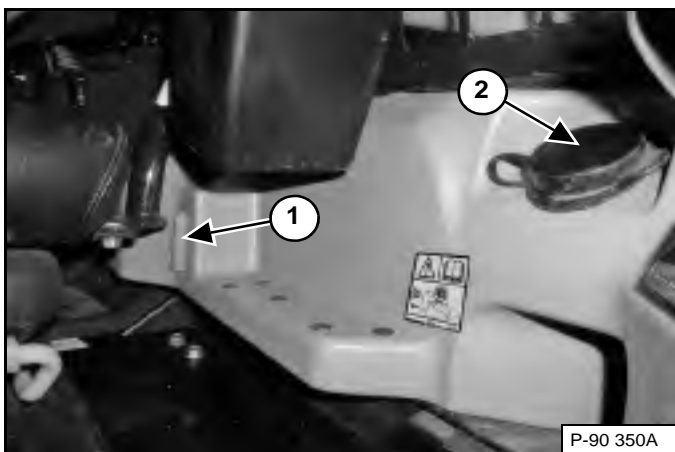

Le réservoir du liquide lave-glace est situé sur le côté gauche du siège de l'opérateur. Contrôlez le niveau de liquide dans la jauge transparente (1). Retirez le bouchon (2) [Figure 30] pour faire l'appoint de liquide lave-glace.

Éclairage de la cabine

L'éclairage de la cabine est situé au-dessus de l'épaule gauche de l'opérateur.

Figure 31

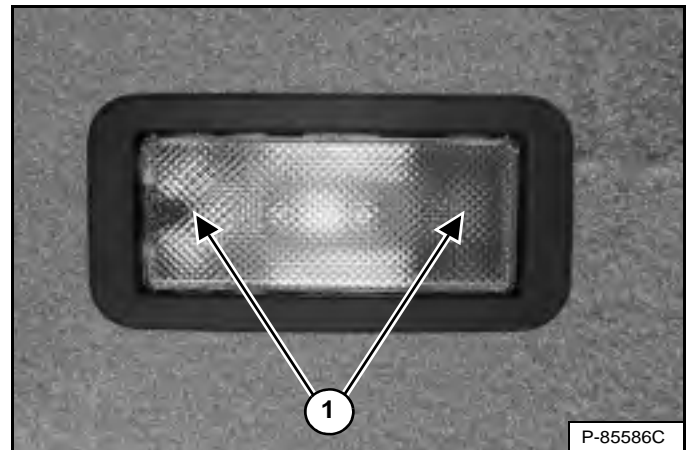

Appuyez sur un côté ou l'autre du plafonnier (1) [Figure 31] pour ALLUMER l'éclairage. Ramenez le plafonnier en position centrale pour éteindre l'éclairage.

DISPOSITIF DE VERROUILLAGE BOBCAT (BICS™)

Description



RISQUE DE BLESSURES GRAVES, VOIRE MORTELLES

Le dispositif de verrouillage Bobcat (BICS™) doit désactiver les fonctions de levage, de cavage et de translation. Si ce n'est pas le cas, contactez votre concessionnaire pour réparer le dispositif. **NE MODIFIEZ PAS** le dispositif.

W-2151-1111

Figure 32



Le dispositif de verrouillage Bobcat (BICS™) comprend un arceau de siège pivotant avec accoudoirs (1) [Figure 32]. L'utilisation de l'arceau de siège est commandée par l'opérateur.



RISQUE DE BLESSURES GRAVES, VOIRE MORTELLES

Lorsque vous utilisez la machine :

- Serrez convenablement la ceinture de sécurité.
- Abaissez l'arceau de siège.
- Gardez les pieds sur les pédales ou les repose-pieds et les mains sur les commandes.

W-2261-0909

Le dispositif BICS™ nécessite que l'opérateur soit installé dans le siège avec l'arceau de siège complètement baissé pour que les fonctions de levage, de cavage, du circuit hydraulique auxiliaire et de translation puissent être utilisées. Vous devez attacher la ceinture de sécurité chaque fois que vous utilisez la machine.

Utilisation

Figure 33



Les trois témoins (1, 2 et 3) [Figure 33] du tableau de bord gauche doivent être ÉTEINTS pour pouvoir utiliser la machine avec toutes ses fonctions.

Quand l'arceau de siège est abaissé, le moteur en marche, le bouton PRESS TO OPERATE LOADER activé et le frein de stationnement libéré, les fonctions de levage, de cavage, du circuit hydraulique auxiliaire et de translation peuvent être utilisées.

Lorsque l'arceau de siège est relevé, les fonctions de levage, de cavage, du circuit hydraulique auxiliaire et de translation sont désactivées.



RISQUE DE BLESSURES GRAVES, VOIRE MORTELLES

Avant de quitter le siège de l'opérateur :

- Abaissez les bras de levage et posez l'accessoire à plat sur le sol.
- Arrêtez le moteur.
- Enclenchez le frein de stationnement.
- Relevez l'arceau de siège.
- Mettez toutes les commandes au POINT NEUTRE / en position VERROUILLÉE pour vous assurer que les fonctions de levage, de cavage et de translation sont désactivées.

Le dispositif de l'arceau de siège doit désactiver ces fonctions lorsque l'arceau est relevé. Si ces fonctions ne sont pas désactivées, consultez votre concessionnaire Bobcat pour qu'il effectue les réparations nécessaires.

W-2463-1110

SYSTÈME DE SÉCURITÉ DE L'ARCEAU DE SIÈGE

Description

Figure 34



Le dispositif de sécurité de l'arceau de siège comprend un arceau de siège pivotant avec accoudoirs (1) [Figure 34].

L'utilisation de l'arceau de siège est commandée par l'opérateur. En position abaissée, l'arceau contribue à maintenir l'opérateur sur son siège.

AVERTISSEMENT

RISQUE DE BLESSURES GRAVES, VOIRE MORTELLES

Lorsque vous utilisez la machine :

- Serrez convenablement la ceinture de sécurité.
- Abaissez l'arceau de siège.
- Gardez les pieds sur les pédales ou les repose-pieds et les mains sur les commandes.

W-2261-0909

Utilisation

Quand l'arceau de siège est abaissé, le moteur en marche, le bouton PRESS TO OPERATE LOADER activé et le frein libéré, les fonctions de translation, de cavage et de levage peuvent être utilisées.

Lorsque l'arceau de siège est relevé, par contre, toutes ces fonctions sont désactivées et les deux pédales (selon modèle) se verrouillent lorsqu'elles reviennent au point neutre.

AVERTISSEMENT

RISQUE DE BLESSURES GRAVES, VOIRE MORTELLES

Avant de quitter le siège de l'opérateur :

- Abaissez les bras de levage et posez l'accessoire à plat sur le sol.
- Arrêtez le moteur.
- Enclenchez le frein de stationnement.
- Relevez l'arceau de siège.
- Mettez toutes les commandes au POINT NEUTRE / en position VERROUILLÉE pour vous assurer que les fonctions de levage, de cavage et de translation sont désactivées.

Le dispositif de l'arceau de siège doit désactiver ces fonctions lorsque l'arceau est relevé. Si ces fonctions ne sont pas désactivées, consultez votre concessionnaire Bobcat pour qu'il effectue les réparations nécessaires.

W-2463-1110

FREIN DE STATIONNEMENT

Utilisation

Figure 35

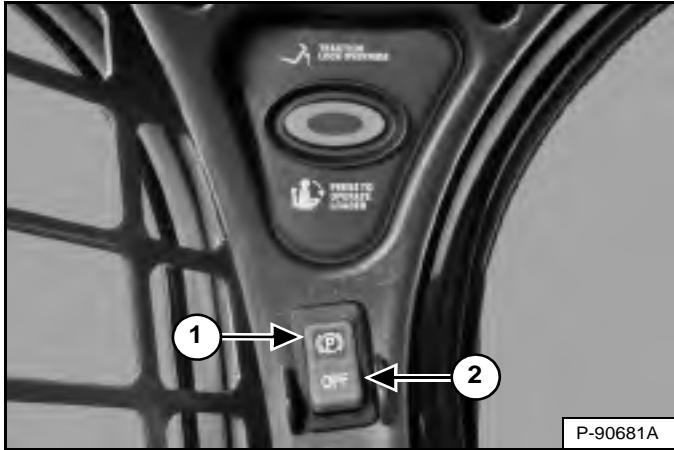

Enclenchez le frein de stationnement en appuyant sur le haut du contacteur (1) [Figure 35]. Le témoin rouge du contacteur s'ALLUME. La transmission est verrouillée.

Déplacez doucement les leviers de direction ou le(s) manipulateur(s) en avant et en arrière. Le verrouillage de la TRANSMISSION doit être enclenché. Si la chargeuse ne s'arrête pas, consultez votre concessionnaire Bobcat pour les réparations nécessaires.

Libérez le frein de stationnement en appuyant sur le bas du contacteur (2) [Figure 35]. Le témoin rouge du contacteur s'ÉTEINT. La transmission est déverrouillée.

REMARQUE : le témoin du FREIN DE STATIONNEMENT du tableau de bord gauche reste ALLUMÉ jusqu'à ce que le moteur soit mis en marche, que le bouton PRESS TO OPERATE LOADER soit enfoncé et que le frein de stationnement soit libéré.

DÉVERROUILLAGE DE LA TRANSMISSION (TRACTION LOCK OVERRIDE)

Description

Figure 36



(Fonctionne uniquement lorsque l'arceau de siège est relevé et que le moteur tourne). La commande de déverrouillage de la transmission (TRACTION LOCK OVERRIDE) (1) [Figure 36] se trouve sur le tableau de bord gauche. Elle permet de déplacer la chargeuse en marche avant ou arrière à l'aide des commandes de direction en cas d'utilisation de la pelle rétro.

Utilisation

Appuyez une fois sur le bouton TRACTION LOCK OVERRIDE (DÉVERROUILLAGE DE LA TRANSMISSION) pour déverrouiller la transmission. Le témoin du FREIN DE STATIONNEMENT (2) [Figure 36] s'ÉTEINT.

Appuyez une deuxième fois sur ce bouton pour verrouiller la transmission. Le témoin du FREIN DE STATIONNEMENT (2) [Figure 36] s'ALLUME.

REMARQUE : le bouton TRACTION LOCK OVERRIDE (DÉVERROUILLAGE DE LA TRANSMISSION) déverrouille la transmission si l'arceau de siège est relevé et que le moteur tourne.

REMARQUE : le bouton de DÉVERROUILLAGE DE LA TRANSMISSION (TRACTION LOCK OVERRIDE) fonctionnera que le frein de stationnement soit enclenché ou non, MAIS IL FAUT que le moteur tourne. Si vous avez activé le contacteur du frein de stationnement, son témoin rouge s'ÉTEINT lorsque le DÉVERROUILLAGE DE LA TRANSMISSION (TRACTION LOCK OVERRIDE) est activé.

COMMANDE D'ACCÉLÉRATEUR

Utilisation

Figure 37

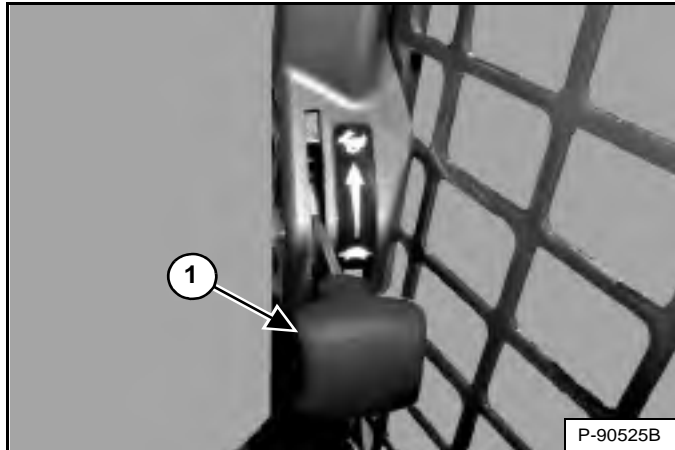

La commande d'accélérateur (1) [Figure 37] se trouve sur le montant de la porte, sous le tableau de bord droit.

Relevez le levier pour augmenter le régime moteur. Abaissez le levier pour le diminuer.

Figure 38

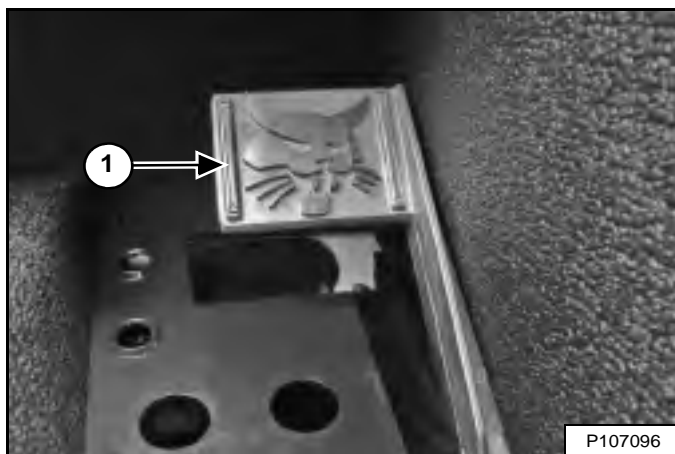

Les machines équipées de commandes SJC comportent une pédale d'accélérateur (1) [Figure 38] en plus du levier d'accélérateur. Cette pédale est située sur la partie droite du plancher, au-dessus du repose-pied.

COMMANDE DE DÉRIVATION DES BRAS DE LEVAGE

Description

Figure 39

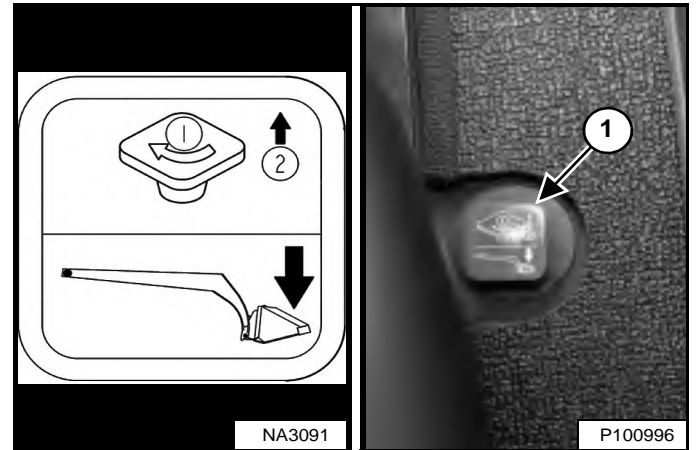

La commande de dérivation des bras de levage (1) [Figure 39], située à droite du siège de l'opérateur, sert à abaisser les bras de levage au cas où ils ne peuvent pas être abaissés normalement.

Utilisation

Suivez la procédure ci-dessous pour utiliser la commande de dérivation des bras de levage :

1. Asseyez-vous dans le siège de l'opérateur.
2. Attachez la ceinture de sécurité et abaissez l'arceau de siège.
3. Tournez le bouton (1) [Figure 39] de 90° en sens horaire.
4. Tirez le bouton vers le haut et maintenez-le dans cette position jusqu'à ce que les bras de levage s'abaissent.

SORTIE DE SECOURS

L'ouverture avant de la cabine de l'opérateur et la vitre arrière constituent des sorties de secours.

Identification de la fenêtre arrière

Figure 40

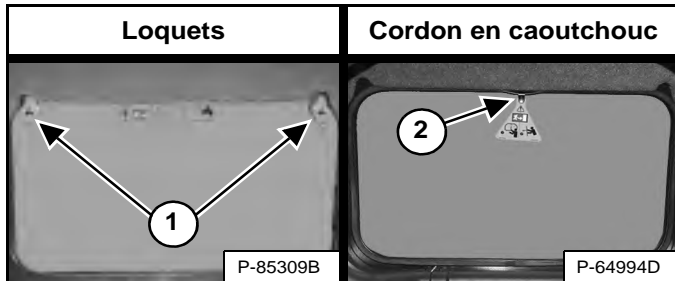

Il y a deux procédures différentes pour retirer la vitre arrière de la machine :

1. Cette vitre est équipée de loquets [Figure 40].
2. Cette vitre est équipée d'un cordon en caoutchouc et d'une étiquette [Figure 40].

REMARQUE : utilisez ces procédures uniquement pour retirer la vitre arrière en situation d'urgence. La machine risque d'être endommagée.

Retirer la vitre arrière (loquets)

Figure 41

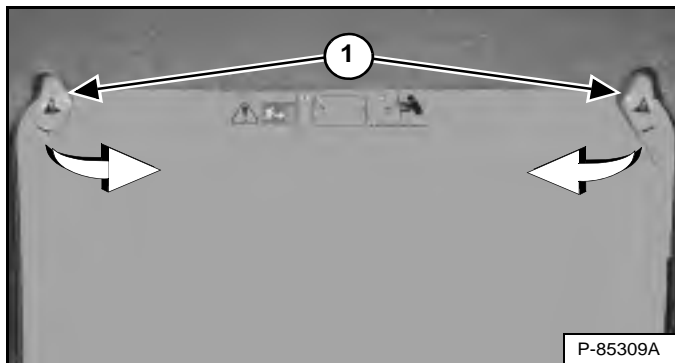

Tournez les loquets (1) [Figure 41] vers l'intérieur jusqu'à ce qu'ils se dégagent du cadre de la vitre.

Poussez la vitre hors de la cabine de l'opérateur.

Figure 42



Sortez de la chargeuse par l'arrière de la cabine [Figure 42].

Retirer la vitre arrière (cordon en caoutchouc)

Figure 43



Tirez sur l'étiquette en haut de la vitre arrière pour retirer le cordon en caoutchouc [Figure 43].

Poussez la vitre hors de la cabine de l'opérateur.

Figure 44



Sortez de la chargeuse par l'arrière de la cabine [Figure 44].

SORTIE DE SECOURS (SUITE)

Accès extérieur (vitre arrière avec loquets)

Figure 45

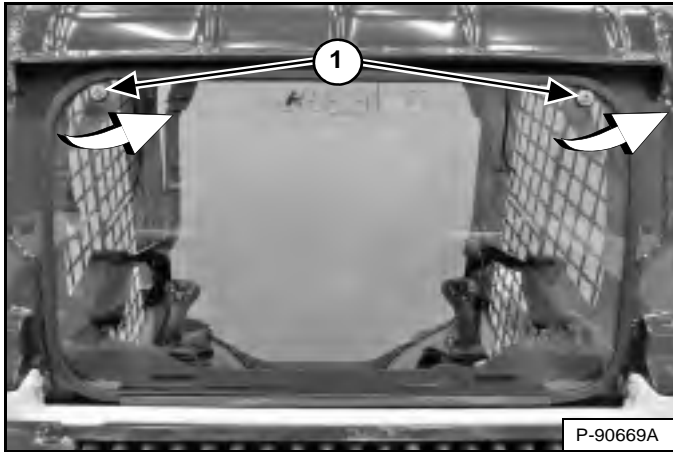

La vitre arrière peut être retirée depuis l'extérieur de la chargeuse à l'aide d'un tournevis T40 TORX®. Tournez chaque vis (1) [Figure 45] dans le sens anti-horaire jusqu'à ce que les loquets se dégagent du cadre de la vitre. Tirez le haut de la vitre vers l'extérieur et soulevez la vitre pour la retirer.

OU

Figure 46

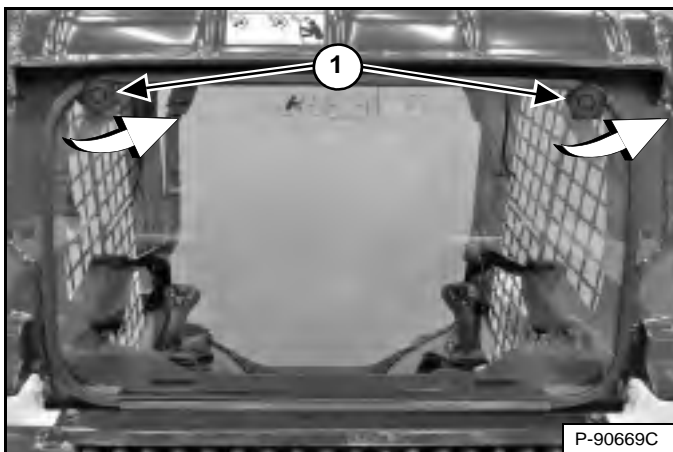

Un kit est disponible pour retirer la vitre arrière équipée de loquets de l'extérieur et sans outils. Consultez votre concessionnaire Bobcat pour en connaître la disponibilité.

Tournez chaque bouton (1) [Figure 46] dans le sens anti-horaire jusqu'à ce que les loquets se dégagent du cadre de la vitre. Tirez le haut de la vitre vers l'extérieur et soulevez la vitre pour la retirer.

Accès extérieur (vitre arrière avec cordon en caoutchouc)

Un kit est disponible pour retirer la vitre arrière équipée d'un cordon en caoutchouc de l'extérieur. Consultez votre concessionnaire Bobcat pour en connaître la disponibilité.

Figure 47

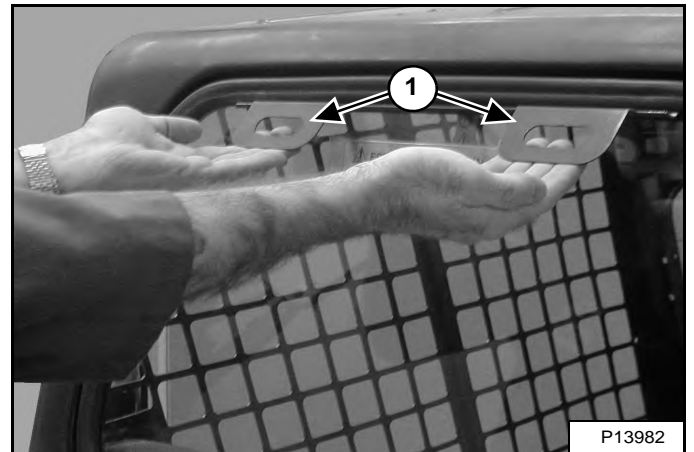

Tirez les deux poignées (1) [Figure 47] vers le haut pour retirer la vitre arrière.

Porte avant

REMARQUE : utilisez cette procédure uniquement pour retirer la porte avant en situation d'urgence. La machine risque d'être endommagée.

Figure 48

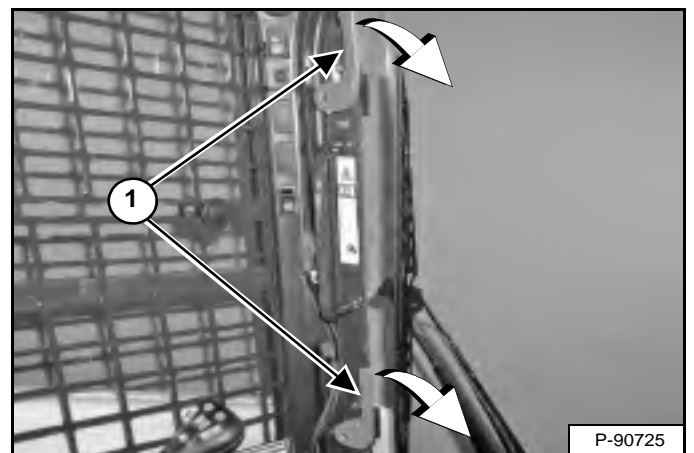

Tournez les loquets (1) [Figure 48] vers le bas jusqu'à ce qu'ils se dégagent du cadre de la porte.

Poussez la porte hors du cadre de la porte de cabine et sortez par l'ouverture.

SORTIE DE SECOURS (SUITE)

Porte avant (suite)

Remontage de la porte avant

Remontez la porte avant en suivant les instructions ci-dessous si la porte a été ouverte selon la procédure de sortie d'urgence.

Figure 49

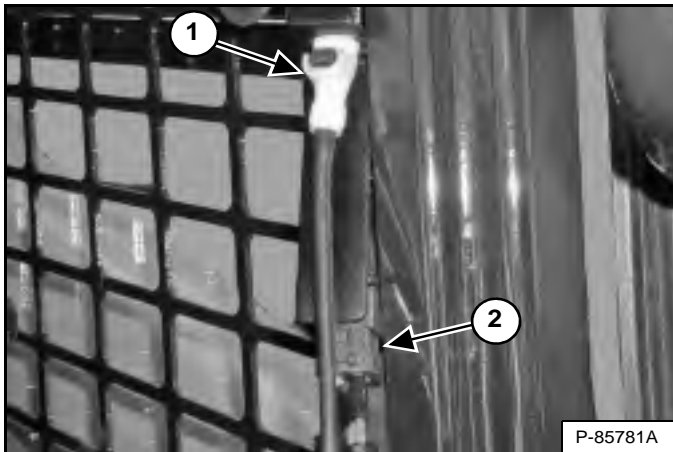

Déconnectez le connecteur électrique (2) et le flexible de lave-glance (1) [Figure 49].

Figure 50

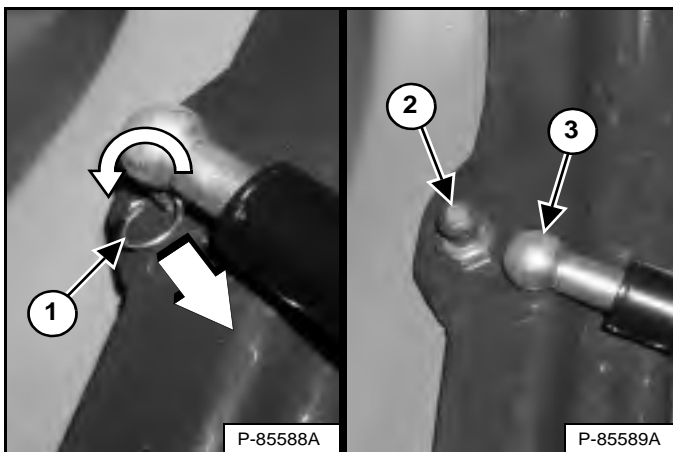

Faites tourner l'agrafe (1) et sortez-la de l'embout du vérin à gaz. Retirez l'embout du vérin à gaz (3) de la rotule de fixation (2) [Figure 50].

Déposez les charnières de porte de la chargeuse.

Figure 51

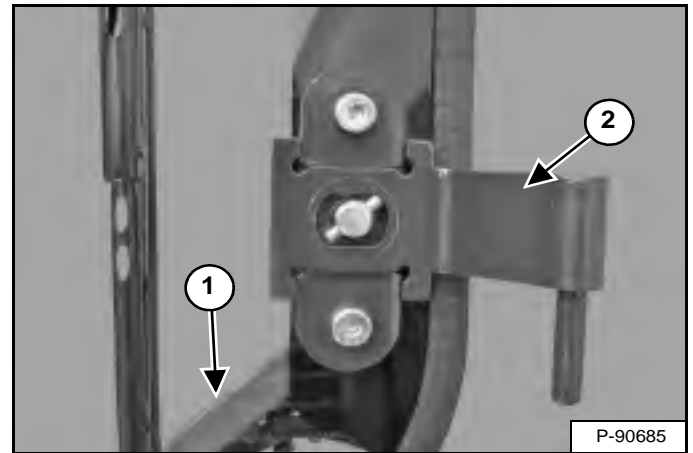

Orientez les loquets comme indiqué (1) et installez les charnières de porte (2) [Figure 51] sur la porte (charnière inférieure représentée).

Figure 52

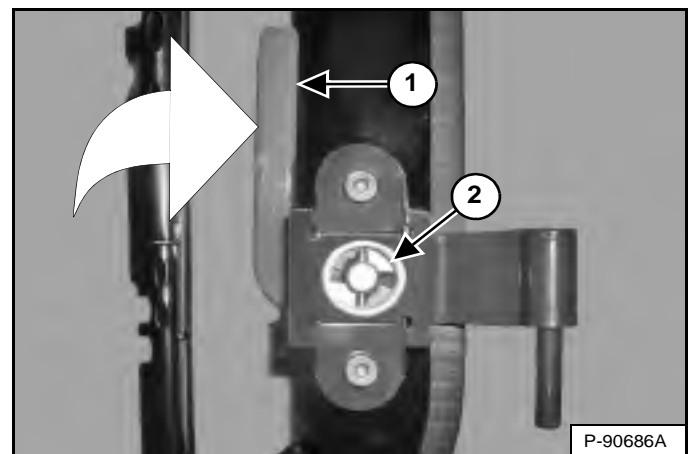

Installez les rondelles moulées (2) sur les charnières de porte en prenant soin de faire correspondre les surfaces rectangulaires. Maintenez la rondelle moulée fermement contre la porte et faites pivoter le loquet (1) [Figure 52] vers le haut pour verrouiller la rondelle en position (charnière inférieure représentée).

Installez la porte sur la chargeuse.

Installez l'embout du vérin à gaz sur la rotule de fixation. Installez l'agrafe dans l'orifice de l'embout du vérin à gaz. Faites tourner l'agrafe pour la verrouiller en position [Figure 50].

Raccordez le connecteur électrique et le flexible de lave-glance [Figure 49].

ALARME DE RECUL

Cette machine peut être équipée d'une alarme de recul.

Description

Figure 53

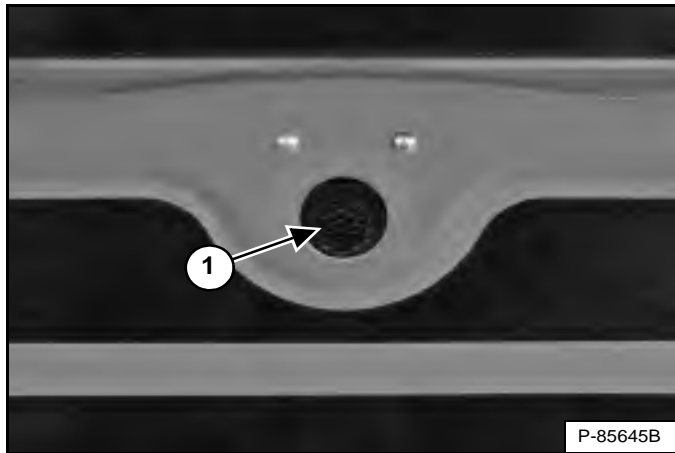

L'avertisseur de recul (1) [Figure 53] est situé à l'intérieur de la porte arrière.

Une alarme de recul ne dispense pas de regarder vers l'arrière lorsque vous utilisez la chargeuse en marche arrière, ni de maintenir les personnes à l'écart de la zone de travail. Les opérateurs **doivent toujours** regarder dans le sens de la marche, y compris en **marche arrière**, et doivent également maintenir les personnes à l'écart de la zone de travail, même si la chargeuse est équipée d'une alarme de recul.

Les opérateurs doivent être formés à **toujours** regarder dans le sens de la marche, **y compris lorsqu'ils utilisent la chargeuse en marche arrière**, et à maintenir les personnes à l'écart de la zone de travail. Les autres employés doivent être formés à **toujours** rester à l'écart de la zone de travail et hors du chemin de la machine.

Utilisation

AVERTISSEMENT

RISQUE DE BLESSURES GRAVES, VOIRE MORTELLES

- **Maintenez toujours les personnes à l'écart de la zone de travail et hors du chemin de la machine.**
- **L'opérateur doit toujours regarder dans le sens de la marche.**
- **L'alarme de recul doit retentir lorsque la machine se déplace en marche arrière.**

W-2783-0409

L'alarme de recul retentit lorsque l'opérateur déplace les deux leviers de direction ou le(s) manipulateur(s) en position de marche arrière. Avec les transmissions hydrostatiques, un léger déplacement des leviers de direction en position de marche arrière est nécessaire pour que l'alarme de recul retentisse.

Si l'alarme ne se déclenche pas ou pour des instructions concernant le réglage, consultez les instructions de contrôle et d'entretien de l'alarme de recul dans la section de ce manuel consacrée à l'entretien préventif (voir ALARME DE RECUL en page 144)

CONDUITE DE LA CHARGEUSE

Configurations des commandes disponibles

La chargeuse peut être équipée de trois configurations de commandes :

- *Commandes standard* – Deux leviers de direction commandent les fonctions de translation et de direction.
- *Système ACS (option)* – Deux leviers de direction commandent les fonctions de translation et de direction.
- *Commandes aux manipulateurs commutables (SJC) (option)* :

(Schéma ISO) – Le manipulateur gauche commande les fonctions de translation et de direction.

(Schéma H) – Les manipulateurs gauche et droit commandent respectivement les fonctions de translation et de direction gauche et droite.

Utilisation (standard et ACS)



**RISQUE DE BLESSURES GRAVES,
VOIRE MORTELLES**

Lorsque vous utilisez la machine :

- Serrez convenablement la ceinture de sécurité.
- Abaissez l'arceau de siège.
- Gardez les pieds sur les pédales ou les repose-pieds et les mains sur les commandes.

W-2261-0909

Figure 54



Les leviers de direction (1) [Figure 54] se trouvent à droite et à gauche à l'avant du siège.

Déplacez les leviers en douceur, en évitant les démarrages et les arrêts brusques.

Figure 55

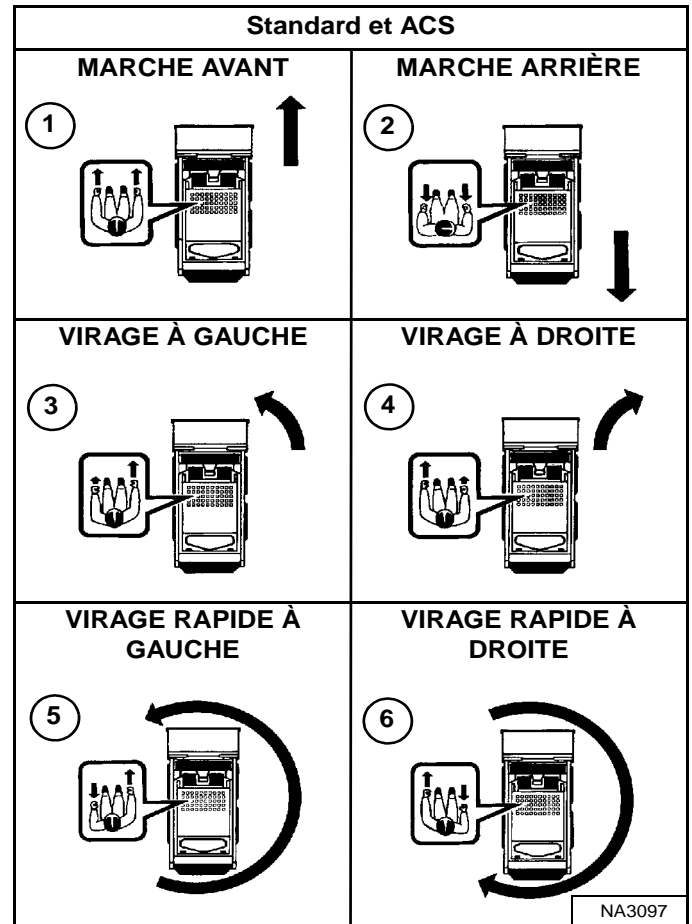

Fonctions des leviers de direction (translation et direction) [Figure 55] :

1. **Marche avant** – Poussez les deux leviers vers l'avant.
2. **Marche arrière** – Tirez les deux leviers vers l'arrière.
3. **Virage à gauche** – Poussez le levier droit en avant plus loin que le levier gauche.
4. **Virage à droite** – Poussez le levier gauche en avant plus loin que le levier droit.
5. **Virage rapide à gauche** – Tirez le levier gauche en arrière et poussez le levier droit en avant.
6. **Virage rapide à droite** – Tirez le levier droit en arrière et poussez le levier gauche en avant.

CONDUITE DE LA CHARGEUSE (SUITE)

Utilisation (SJC) en schéma de commande ISO

Figure 56

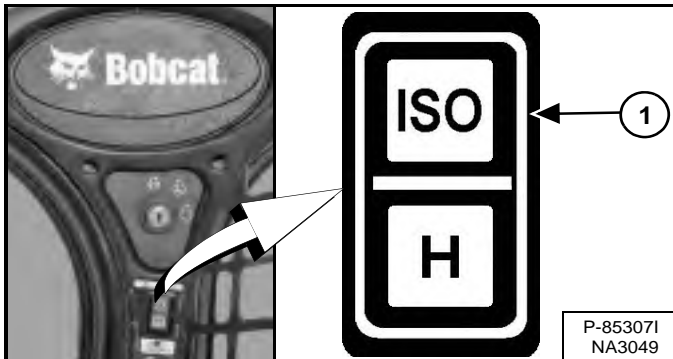

Sélectionnez le schéma de commande ISO en appuyant sur le haut du contacteur (1) [Figure 56].

AVERTISSEMENT

RISQUE DE BLESSURES GRAVES, VOIRE MORTELLES

Lorsque vous utilisez la machine :

- Serrez convenablement la ceinture de sécurité.
- Abaissez l'arceau de siège.
- Gardez les pieds sur les repose-pieds et les mains sur les leviers de commande.

W-2399-0501

Figure 57



Le manipulateur qui commande la translation et la direction se trouve à gauche à l'avant du siège (1) [Figure 57].

Déplacez le manipulateur en douceur, en évitant les démarrages et les arrêts brusques.

Figure 58

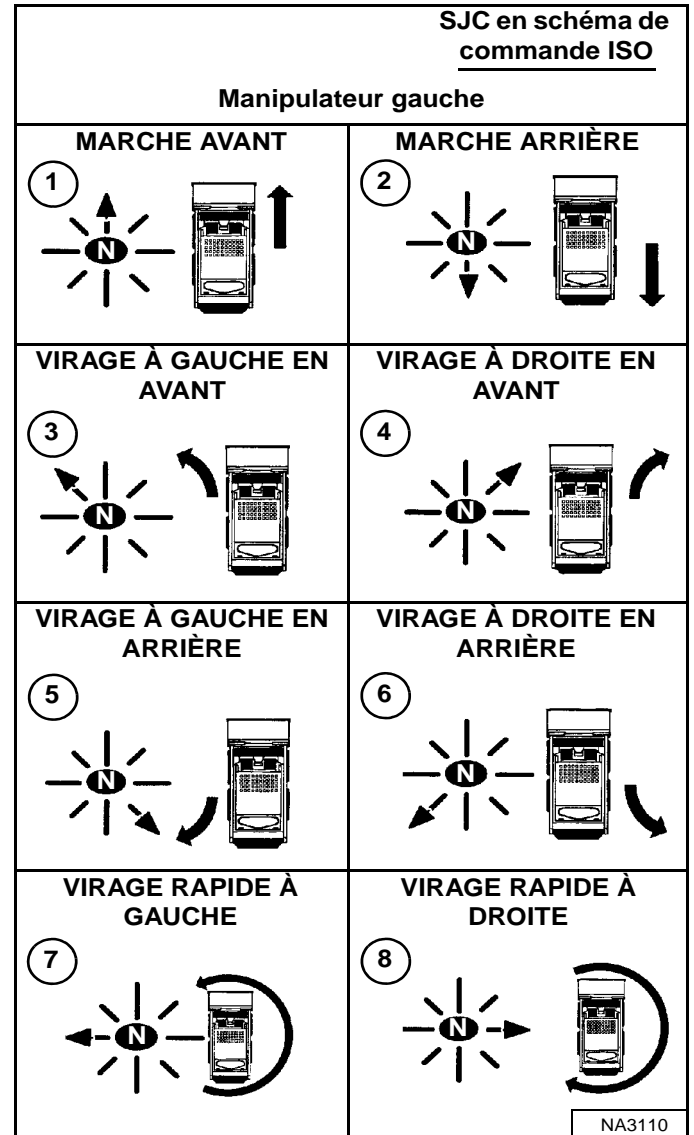

Fonctions du manipulateur gauche (translation et direction) [Figure 58] :

1. **Marche avant** – Poussez le manipulateur vers l'avant.
2. **Marche arrière** – Tirez le manipulateur en arrière.
3. **Virage à gauche en avant** – Poussez le manipulateur en avant et vers la gauche.
4. **Virage à droite en avant** – Poussez le manipulateur en avant et vers la droite.
5. **Virage à gauche en arrière** – Tirez le manipulateur en arrière et vers la droite.
6. **Virage à droite en arrière** – Tirez le manipulateur en arrière et vers la gauche.
7. **Virage rapide à gauche** – Poussez le manipulateur vers la gauche.
8. **Virage rapide à droite** – Poussez le manipulateur vers la droite.

CONDUITE DE LA CHARGEUSE (SUITE)

Utilisation (SJC) en schéma de commande H

Figure 59

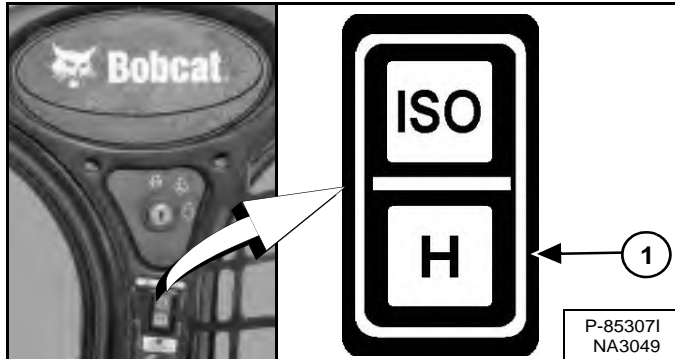

Sélectionnez le schéma de commande H en appuyant sur le bas du contacteur (1) [Figure 59].



AVERTISSEMENT

**RISQUE DE BLESSURES GRAVES,
VOIRE MORTELLES**

Lorsque vous utilisez la machine :

- Serrez convenablement la ceinture de sécurité.
- Abaissez l'arceau de siège.
- Gardez les pieds sur les repose-pieds et les mains sur les leviers de commande.

W-2399-0501

Figure 60

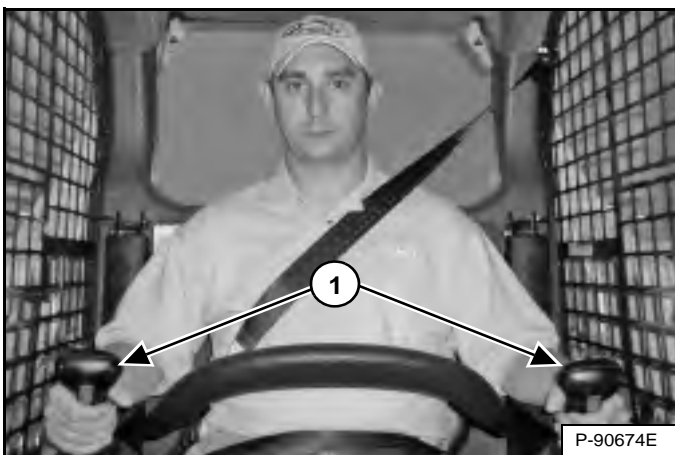

Les deux manipulateurs commandent la translation et la direction et sont situés à droite et à gauche à l'avant du siège (1) [Figure 60].

Déplacez les manipulateurs en douceur, en évitant les démarrages et les arrêts brusques.

Figure 61

Manipulateur gauche	Manipulateur droit	SJC en mode de commande H
1		MARCHE AVANT
2		MARCHE ARRIÈRE
3		VIRAGE À GAUCHE
4		VIRAGE À DROITE
5		VIRAGE RAPIDE À GAUCHE
6		VIRAGE RAPIDE À DROITE

NA3111

Fonctions des manipulateurs (translation et direction) [Figure 61] :

1. **Marche avant** – Poussez les deux manipulateurs vers l'avant.
2. **Marche arrière** – Tirez les deux manipulateurs en arrière.
3. **Virage à gauche en avant** – Poussez le manipulateur droit en avant plus loin que le manipulateur gauche.
4. **Virage à droite en avant** – Poussez le manipulateur gauche en avant plus loin que le manipulateur droit.
5. **Virage rapide à gauche** – Tirez le manipulateur gauche en arrière et poussez le manipulateur droit en avant.
6. **Virage rapide à droite** – Poussez le manipulateur gauche en avant et tirez le manipulateur droit en arrière.



ARRÊT DE LA CHARGEUSE

Utilisation des leviers de commande ou des manipulateurs

Quand les leviers de direction ou les manipulateurs sont ramenés au point neutre, la transmission hydrostatique fait office de *frein de service* et arrête la chargeuse.

COMMANDE DEUX VITESSES

Description

La commande deux vitesses est disponible sur les machines équipées de commandes SJC. La grande vitesse permet de gagner du temps lorsqu'une grande distance sépare le lieu d'excavation du lieu de déchargement. Vous pouvez aussi utiliser la grande vitesse pour vous rendre plus rapidement d'un site à un autre.

Figure 62

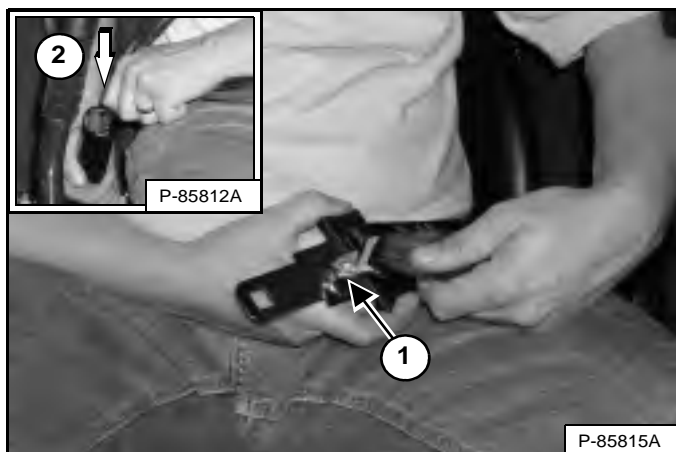

REMARQUE : le système de retenue à 3 points doit être utilisé lorsque vous sélectionnez la grande vitesse [Figure 62].

Attachez la sangle d'épaule à la ceinture (1). Tirez la ceinture vers la droite du siège (2) et attachez-la [Figure 62].

La sangle d'épaule doit être positionnée par-dessus votre épaule gauche et la ceinture bien serrée autour de la partie inférieure des hanches.

Utilisation



HEURTER DES OBSTACLES À GRANDE VITESSE PEUT PROVOQUER DES BLESSURES GRAVES, VOIRE MORTELLES

Pour une meilleure retenue, attachez la sangle d'épaule lorsque vous conduisez le véhicule à grande vitesse.

W-2754-0908

Figure 63

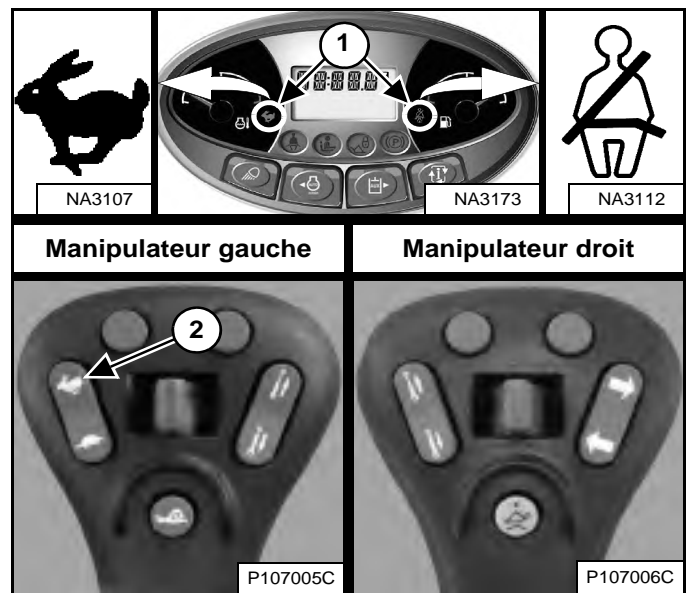

REMARQUE : vous devez désactiver la gestion de la vitesse pour pouvoir sélectionner la grande vitesse.

Appuyez sur le haut du contacteur (2) du manipulateur gauche pour passer en grande vitesse. Les icônes de la commande deux vitesses et de la sangle d'épaule du tableau de bord gauche (1) [Figure 63] s'allument.

Appuyez sur le bas du contacteur pour passer en petite vitesse.

GESTION DE LA VITESSE

La gestion de la vitesse est disponible sur les machines équipées de commandes SJC.

Description

La gestion de la vitesse permet de manœuvrer la chargeuse en translation lente, même lors du déplacement maximum du (des) manipulateur(s).

Cette fonction peut être utile pour atteler des accessoires, pour des chargements ou déchargements délicats et pour certaines applications (EXEMPLES : aménagement paysager, utilisation d'un cultivateur rotatif, taille de tranchées).

Utilisation

REMARQUE : Chargeuses à deux vitesses uniquement – La chargeuse doit être en petite vitesse pour pouvoir activer la gestion de la vitesse.

Lorsque la gestion de la vitesse est activée, la translation de la machine s'effectue à 57 % de la vitesse de translation normale (réglage d'usine par défaut) et le pourcentage [SPD 57] apparaît sur l'écran (2) [Figure 65].

Figure 64

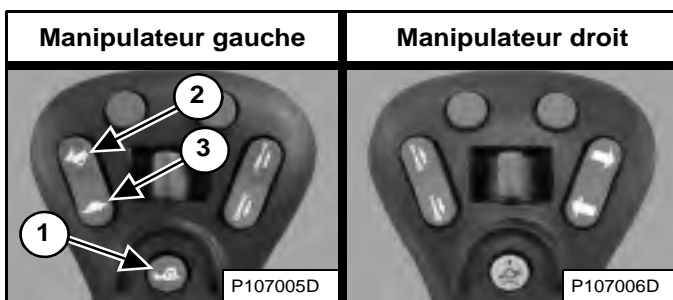

REMARQUE : l'opérateur peut modifier le réglage d'usine par défaut (voir Modification du réglage d'usine par défaut en page 76)

Appuyez une fois sur le bouton (1) [Figure 64] du manipulateur gauche pour activer la commande de gestion de la vitesse.

Lorsque la gestion de la vitesse est activée, appuyez sur le haut du contacteur de la commande de vitesse (2) [Figure 64] pour augmenter la vitesse jusqu'à 99 % [SPD 99] ou sur le bas du contacteur (3) [Figure 64] pour diminuer la vitesse jusqu'à 1 % [SPD 01]. Les pourcentages s'affichent (2, 3 et 4) [Figure 65].

Appuyez de nouveau sur le bouton (1) [Figure 64] pour désactiver la gestion de la vitesse et revenir en vitesse de translation standard. [STD] (5) [Figure 65] s'affiche.

Figure 65

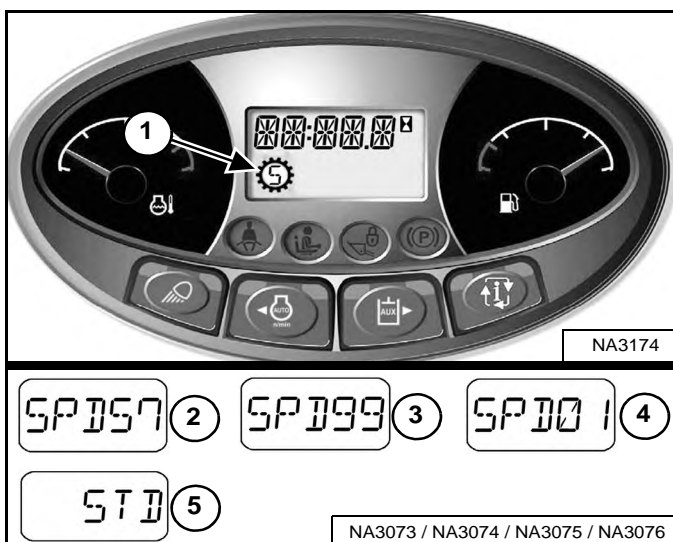

Le système conserve le pourcentage de vitesse tant que la chargeuse est en route.

EXEMPLE : vous pouvez utiliser la machine à 40 %, désactiver ensuite la gestion de la vitesse pour repositionner la chargeuse, puis réactiver la gestion de la vitesse. Le pourcentage de la vitesse sera toujours à 40 %.

EXEMPLE : si vous tournez le contacteur à clé en position d'arrêt (STOP), vous revenez au réglage de gestion de la vitesse par défaut. La prochaine fois que vous démarrerez la machine et activerez la gestion de la vitesse, la vitesse sera à 57 % de la vitesse de translation standard (réglage d'usine par défaut) ou à la dernière valeur par défaut enregistrée par l'opérateur. (voir Modification du réglage d'usine par défaut en page 76)

L'icône de gestion de la vitesse (1) [Figure 65] s'affiche à l'écran et reste allumée jusqu'à ce que le bouton de gestion de la vitesse soit de nouveau enfoncé ou que le contact de la machine soit coupé.

REMARQUE : Chargeuses à deux vitesses uniquement – La gestion de la vitesse doit être désactivée pour pouvoir sélectionner la grande vitesse.

GESTION DE LA VITESSE (SUITE)

Modification du réglage d'usine par défaut

L'opérateur peut modifier le réglage d'usine par défaut de la gestion de la vitesse pour gagner du temps.

EXEMPLE : votre machine est souvent utilisée pour creuser des tranchées et vous préférez un réglage de la gestion de la vitesse de 28 % de la vitesse de translation standard pour cette application. L'opérateur peut modifier le réglage d'usine par défaut de la gestion de la vitesse sur 28 % de la vitesse de translation standard au lieu des 57 % du réglage par défaut d'origine. Chaque fois que vous démarrerez la machine et sélectionnez la gestion de la vitesse pour la première fois, la vitesse de translation sera par défaut de 28 % de la vitesse de translation standard.

Activez la gestion de la vitesse. (voir Utilisation en page 75)

Figure 66

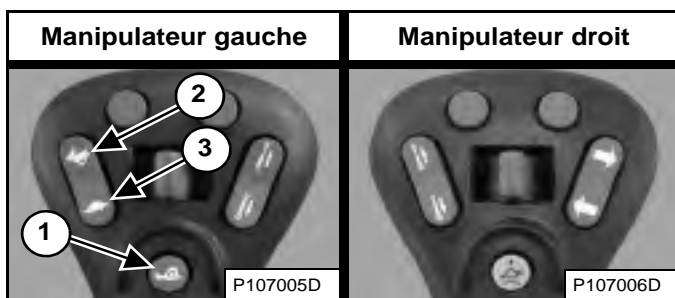

Augmentez (2) ou diminuez (3) [Figure 66] le pourcentage de la vitesse en appuyant sur le contacteur de gestion de la vitesse jusqu'à ce que le réglage par défaut voulu s'affiche.

Enfoncez et maintenez le bouton (1) [Figure 66] du manipulateur gauche pour enregistrer le réglage par défaut.

Figure 67



L'alarme retentit une fois, [SET ##] [Figure 67] s'affiche (## étant le pourcentage sélectionné) et le mode de gestion de la vitesse reste activé.

Appuyer de nouveau sur le bouton (1) [Figure 66] du manipulateur gauche ou couper le contact de la machine désactive la gestion de la vitesse et ramène la chargeuse en vitesse de translation standard.

Lorsque la gestion de la vitesse est activée pour la première fois au démarrage de la machine, le pourcentage sélectionné est le réglage par défaut. Il sera toujours possible de régler la gestion de la vitesse entre 1 % et 99 % de la vitesse de translation standard.

L'opérateur peut modifier à tout moment le réglage par défaut.



RÉACTION D'ENTRAÎNEMENT

La réaction d'entraînement est disponible sur les machines équipées de commandes SJC.

Description

La réaction d'entraînement modifie le degré de réactivité (en plus ou en moins) des systèmes d'entraînement et de direction de la chargeuse lorsque l'opérateur actionne le(s) manipulateur(s).

L'opérateur peut adapter la réaction d'entraînement selon ses préférences en fonction des conditions de travail et de l'accessoire utilisé.

REMARQUE : les modifications de la réaction d'entraînement n'affectent ni le freinage ni l'arrêt de la chargeuse.

Il y a trois réglages de la réaction d'entraînement :

- Le réglage **[DR-1]** permet une réponse progressive au mouvement des manipulateurs (uniquement pour l'entraînement).
- Le réglage **[DR-2]** est le réglage par défaut et permet une réponse normale au mouvement des manipulateurs (uniquement pour l'entraînement).
- Le réglage **[DR-3]** permet une réponse rapide au mouvement des manipulateurs (uniquement pour l'entraînement).

Utilisation

Réalisez la PROCÉDURE PRÉALABLE AU DÉMARRAGE et la procédure de DÉMARRAGE DU MOTEUR :

1. Attachez la ceinture de sécurité.
2. Abaissez l'arceau de siège.
3. Placez les manipulateurs au point mort.
4. Démarrez le moteur.
5. Appuyez sur le bouton PRESS TO OPERATE LOADER.
6. Le réglage actuel de la réaction d'entraînement apparaît brièvement sur l'affichage des données.

RÉACTION D'ENTRAÎNEMENT (SUITE)

Utilisation (suite)

Figure 68

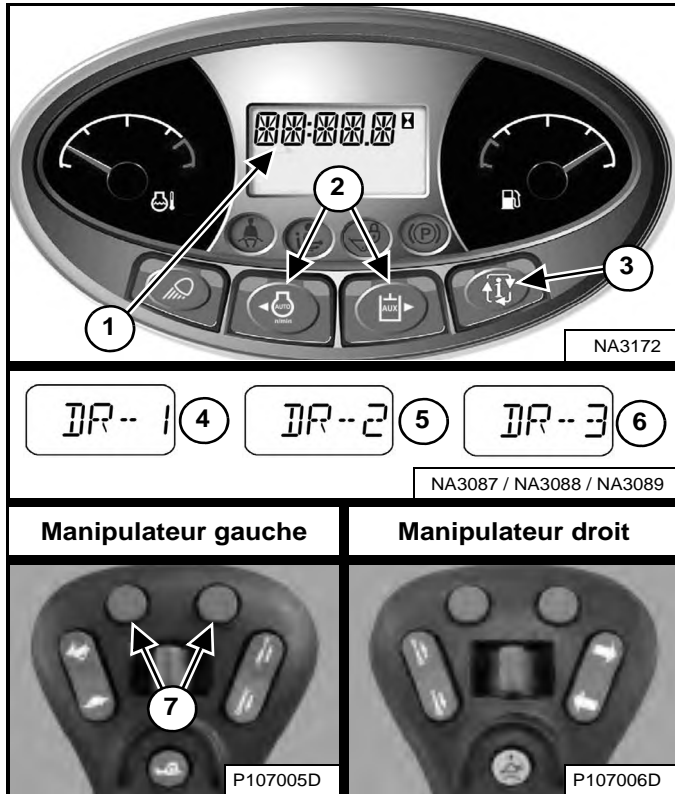

Appuyez sur le bouton « Information » (3) pour faire défiler l'affichage des données jusqu'à ce que le menu de la réaction d'entraînement s'affiche. Le réglage actuel de la réaction d'entraînement apparaît sur l'affichage des données (1) [Figure 68].

Appuyez sur le bouton de défilement gauche ou droit (2) [Figure 68] du tableau de bord gauche pour effectuer le réglage. Les réglages de la réaction d'entraînement prennent effet immédiatement.

OU

Appuyez sur le bouton gauche ou droit (7) [Figure 68] du manipulateur gauche pour effectuer le réglage. Les réglages de la réaction d'entraînement prennent effet immédiatement.

Appuyez sur le bouton de défilement gauche du tableau de bord gauche ou sur le bouton gauche du manipulateur gauche pour faire défiler les trois réglages de la réaction d'entraînement vers le bas (4, 5 et 6). Appuyez sur le bouton de défilement droit du tableau de bord gauche ou sur le bouton droit du manipulateur gauche pour faire défiler les trois réglages de la réaction d'entraînement vers le haut (4, 5 et 6) [Figure 68].

Enregistrement du réglage de la réaction d'entraînement :

Vous pouvez enregistrer le réglage actuel de la réaction d'entraînement en appuyant sur le bouton Information (3) [Figure 68] afin de quitter le menu de réglage de la réaction d'entraînement.

OU

Si vous n'appuyez sur aucun bouton pendant 10 secondes, le réglage de la réaction d'entraînement est enregistré et l'écran d'affichage revient à l'horamètre.

REMARQUE : les machines équipées d'un tableau de bord Deluxe permettent d'enregistrer le réglage de la réaction d'entraînement pour chaque utilisateur. Exemple : si l'utilisateur 1 enregistre le réglage [DR-2], la machine passe en [DR-2] dès que le mot de passe de l'utilisateur 1 est entré.

COMPENSATION DE DÉRIVE DE DIRECTION

La compensation de dérive de direction est disponible sur les machines équipées de commandes SJC.

Description

La compensation de dérive de direction peut être utilisée pour réduire la dérive de direction afin de maintenir un axe de translation rectiligne, en marche avant comme en marche arrière.

Exemples d'applications où cette fonction peut être utilisée :

- Compensation des variations normales dues à la pression des pneus, la tension des chenilles, et l'usure des pneus et des chenilles.
- Utilisation d'accessoires à déplacement latéral tels que les trancheuses, les raboteuses et les poseurs de barrières anti-érosion.
- Conduite sur terrain inégal tel que les revêtements routiers bombés.

Utilisation

Réalisez la PROCÉDURE PRÉALABLE AU DÉMARRAGE et la procédure de DÉMARRAGE DU MOTEUR :

1. Attachez la ceinture de sécurité.
2. Abaissez l'arceau de siège.
3. Placez les manipulateurs au point mort.
4. Démarrez le moteur.
5. Appuyez sur le bouton PRESS TO OPERATE LOADER.
6. Le réglage actuel de la réaction d'entraînement apparaît brièvement sur l'affichage des données.

Figure 69

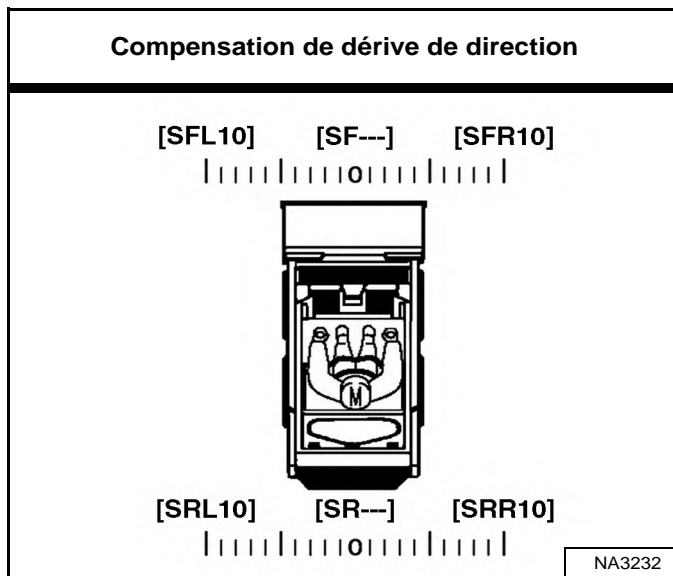

La compensation de dérive de direction comprend au total 21 réglages. La compensation de dérive de direction peut être réglée sur n'importe quelle valeur du point neutre à [SFL10] ou [SRL10] à gauche, et du point neutre à [SFR10] ou [SRR10] à droite. [SF---] ou [SR---] s'affiche lorsqu'elle est réglée sur le point neutre [Figure 69].

COMPENSATION DE DÉRIVE DE DIRECTION (SUITE)

Utilisation (suite)

Figure 70

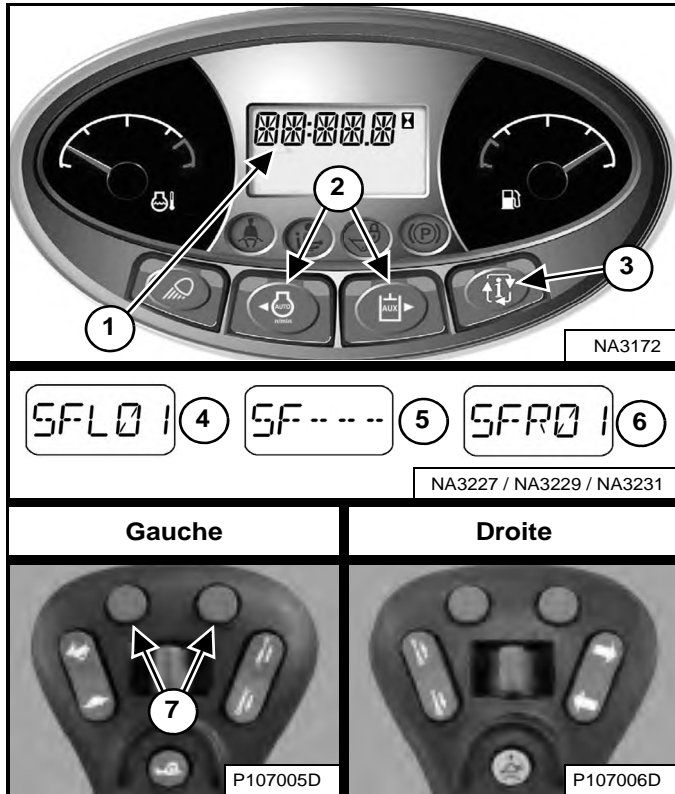

Appuyez sur le bouton « Information » (3) pour faire défiler l'affichage des données jusqu'à ce que le menu de la compensation de dérive de direction s'affiche. Le réglage actuel de la compensation de dérive de direction apparaît sur l'affichage des données (1) [Figure 70].

Appuyez sur le bouton de défilement gauche ou droit (2) [Figure 70] du tableau de bord gauche pour effectuer le réglage. Les réglages de la compensation de dérive de direction prennent effet immédiatement et sont enregistrés automatiquement.

OU

Appuyez sur le bouton gauche ou droit (7) [Figure 70] du manipulateur gauche pour effectuer le réglage. Les réglages de la compensation de dérive de direction prennent effet immédiatement et sont enregistrés automatiquement.

Appuyez sur le bouton de défilement gauche du tableau de bord gauche ou sur le bouton gauche de la commande gauche pour régler la machine vers la gauche. Une valeur comprise entre [SFL01] (4) et [SFL10] au maximum apparaît sur l'affichage des données (1) [Figure 70]. Le chiffre augmente d'une unité chaque fois que vous appuyez sur le bouton. Plus le chiffre est élevé, plus la quantité de compensation de dérive de direction sur la gauche est importante.

Appuyez sur le bouton de défilement droit du tableau de bord gauche ou sur le bouton droit de la commande gauche pour ramener la machine vers le centre. Le nombre affiché diminue jusqu'à la valeur neutre, affichée [SF---] (5). Si vous appuyez de nouveau sur le bouton supérieur droit, [SFR01] (6) apparaît dans l'affichage (1) [Figure 70]. Le chiffre augmente d'une unité chaque fois que vous appuyez sur le bouton, le maximum étant [SFR10]. Plus le chiffre est élevé, plus la quantité de compensation de dérive de direction sur la droite est importante.

La compensation de dérive de direction en marche avant peut être réglée lorsque les commandes de direction sont au point neutre ou que la chargeuse se déplace en marche avant. La compensation de dérive de direction en marche arrière se règle en marche arrière. La lettre [R] remplacera [F] dans l'affichage en réglant la compensation de dérive de direction en marche arrière. (EXEMPLES : [SRL01], [SRR01] et [SR---]).

Pour quitter le menu de la compensation de dérive de direction :

Appuyez sur le bouton Information (3) [Figure 70] pour quitter le menu de réglage de la compensation de dérive de direction.

OU

Si vous n'appuyez sur aucun bouton pendant 10 secondes, l'écran d'affichage revient à l'horamètre.



COMPENSATION DE LEVAGE ET CAVAGE

La compensation de levage et cavage est disponible sur les machines équipées de commandes ACS et SJC.

Description

La compensation de levage et cavage permet de régler la sensibilité des commandes de levage et cavage. Ainsi, l'opérateur peut augmenter ou réduire l'ampleur du mouvement des commandes permettant d'effectuer une montée, une descente, une inclinaison vers l'arrière ou vers l'avant. L'opérateur peut modifier chaque réglage selon ses préférences.

EXEMPLE : votre machine est utilisée avec une tondeuse. La tondeuse descend lentement car vous déplacez légèrement les commandes en passant sur un sol extrêmement accidenté. En réglant la commande de descente au minimum, vous augmentez la bande morte et un mouvement plus ample de la commande est nécessaire pour que les bras de levage bougent.

La procédure qui suit vous donne les bases du réglage de la compensation des commandes de levage et cavage. L'opérateur peut ajuster les réglages en fonction du poids de l'accessoire, du régime moteur et de l'application.

Utilisation

REMARQUE : vous devez procéder au réglage de la compensation de levage et cavage lorsque la machine a atteint la température de fonctionnement normale et après avoir déposé tous les accessoires.

Réalisez la PROCÉDURE PRÉALABLE AU DÉMARRAGE et la procédure de DÉMARRAGE DU MOTEUR :

1. Attachez la ceinture de sécurité.
2. Abaissez l'arceau de siège et enclenchez le frein de stationnement.
3. Placez les poignées ou les manipulateurs au point mort.
4. Démarrez le moteur.
5. **(ACS)** – Sélectionnez le fonctionnement par commandes manuelles.

OU

(SJC) – Sélectionnez le schéma de commande H.

6. Appuyez sur le bouton PRESS TO OPERATE LOADER.
7. Relevez les bras de levage à environ 1 m (3 ft) du sol et inclinez le châssis du Bob-Tach vers l'avant d'environ 300 mm (1 ft).
8. Relevez et abaissez l'arceau de siège afin d'enclencher le verrouillage et de pouvoir réaliser la procédure.
9. Augmentez le régime moteur jusqu'au ralenti haut.
10. Utilisez ensuite la procédure adaptée à votre machine (voir Utilisation (ACS) en page 82) ou (voir Utilisation (SJC) en page 83).

REMARQUE : une fois la procédure commencée, la machine quittera le réglage de la compensation de levage et cavage si vous relevez l'arceau de siège. Les modifications apportées ne seront PAS enregistrées.

COMPENSATION DE LEVAGE ET CAVAGE (SUITE)

Utilisation (ACS)

La procédure décrite fait appel aux commandes manuelles. Elle peut être réalisée avec les pédales sur les chargeuses équipées de commandes ACS.

Figure 71

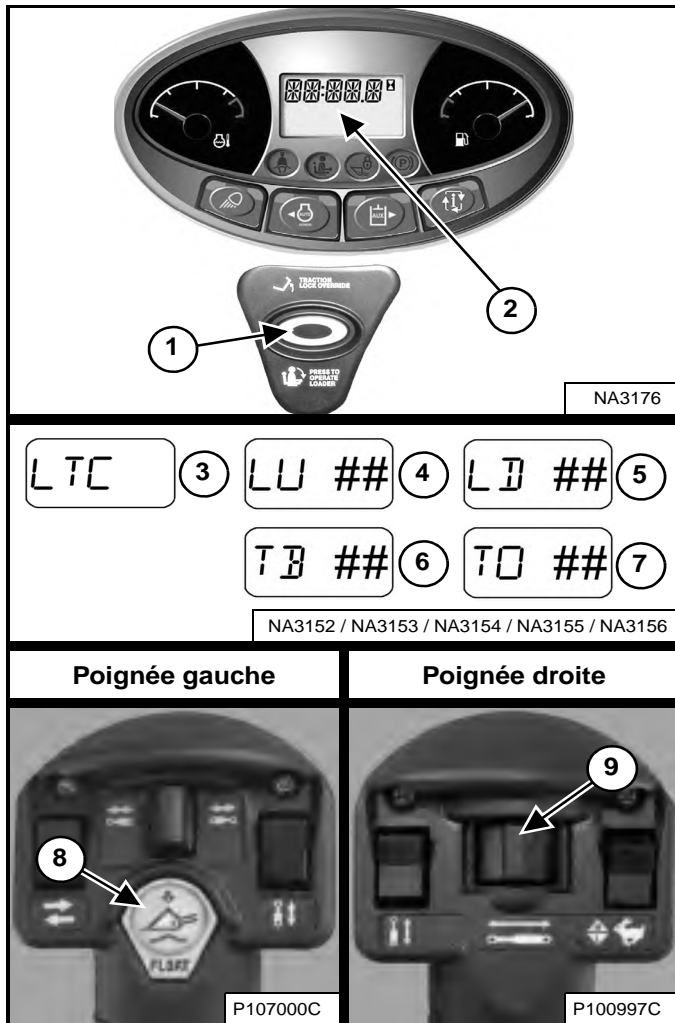

LTC – compensation de levage et cavage
 LU – montée
 LD – descente
 TB – inclinaison vers l'arrière
 TO – inclinaison vers l'avant

1. Appuyez sur le bouton de flottement (8) en maintenant enfoncé. Appuyez sur le bouton PRESS TO OPERATE LOADER (1). Relâchez les deux boutons pour ouvrir le menu de réglage de la compensation de levage et cavage. [LTC] (3) apparaît sur l'affichage des données (2) [Figure 71].

2. Déplacez la poignée gauche vers l'extérieur et maintenez-la. [LU ##] (4) apparaît sur l'affichage des données. (## indique le réglage actuel.) Déplacez le contacteur (9) [Figure 71] vers la droite à plusieurs reprises jusqu'à remarquer un léger mouvement de montée des bras de levage. Le réglage augmente de une chaque fois que vous déplacez le contacteur. La plage de réglage disponible va de -25 à 35.

REMARQUE : si les bras de levage commencent à bouger immédiatement, déplacez le contacteur (9) [Figure 71] vers la gauche à plusieurs reprises jusqu'à ce que le mouvement des bras s'arrête, puis déplacez le contacteur plusieurs fois vers la droite jusqu'à remarquer un léger mouvement de montée des bras de levage. (Cette procédure s'applique également aux trois étapes suivantes.)

3. Déplacez la poignée gauche vers l'intérieur et maintenez-la. [LD ##] (5) apparaît sur l'affichage des données. Déplacez le contacteur (9) [Figure 71] vers la droite à plusieurs reprises jusqu'à remarquer un léger mouvement de descente des bras de levage.
4. Déplacez la poignée droite vers l'intérieur et maintenez-la. [TB ##] (6) apparaît sur l'affichage des données. Déplacez le contacteur (9) [Figure 71] vers la droite à plusieurs reprises jusqu'à remarquer une légère inclinaison vers l'arrière du châssis du Bob-Tach.
5. Déplacez la poignée droite vers l'extérieur et maintenez-la. [TO ##] (7) apparaît sur l'affichage des données. Déplacez le contacteur (9) [Figure 71] vers la droite à plusieurs reprises jusqu'à remarquer une légère inclinaison vers l'avant du châssis du Bob-Tach.

Sortie du menu de la compensation de levage et cavage :

Utilisez le bouton PRESS TO OPERATE LOADER pour enregistrer le réglage actuel de la compensation de levage et cavage (1) [Figure 71]. La machine quitte le menu de réglage de la compensation.

OU

Relevez et abaissez l'arceau de siège pour quitter le menu de réglage de la compensation de levage et cavage sans enregistrer. Toutes les modifications apportées seront annulées. Appuyez sur le bouton PRESS TO OPERATE LOADER (1) [Figure 71] pour continuer à utiliser la machine.

Procédez à plusieurs opérations de levage et de cavage pour vérifier que les réglages correspondent à vos préférences. Répétez la procédure si besoin.

COMPENSATION DE LEVAGE ET CAVAGE (SUITE)

Utilisation (SJC)

Cette procédure utilise le schéma de commande H. Elle peut également être réalisée avec le schéma de commande ISO sur les chargeuses équipées de commandes SJC.

Figure 72

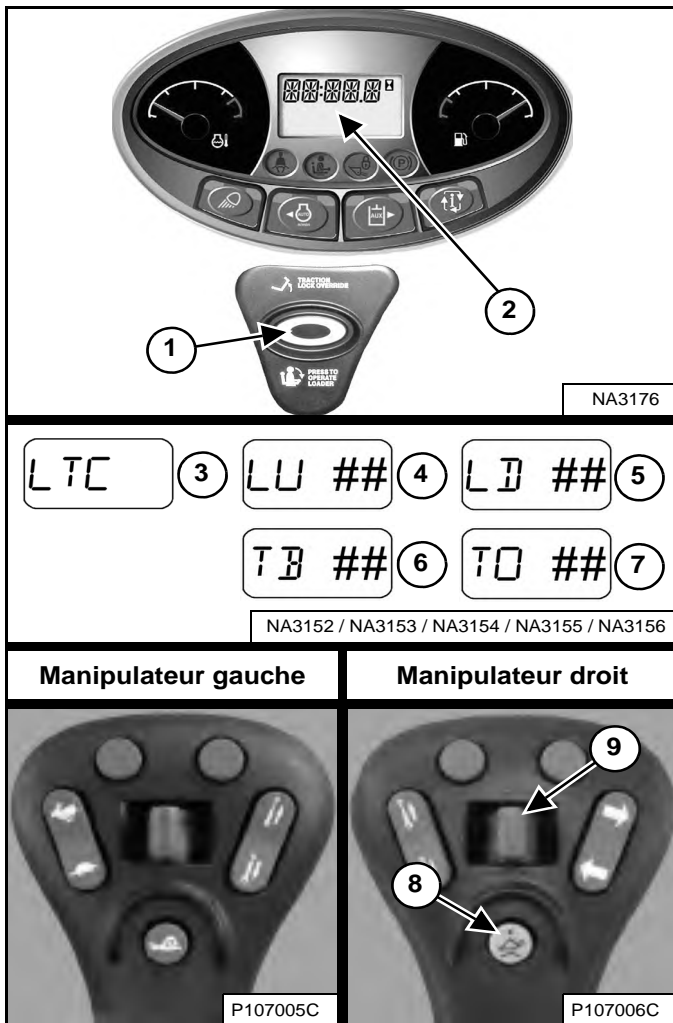

LTC – compensation de levage et cavage
 LU – montée
 LD – descente
 TB – inclinaison vers l'arrière
 TO – inclinaison vers l'avant

- Appuyez sur le bouton de flottement (8) en le maintenant enfoncé. Appuyez sur le bouton PRESS TO OPERATE LOADER (1). Relâchez les deux boutons pour ouvrir le menu de réglage de la compensation de levage et cavage. [LTC] (3) apparaît sur l'affichage des données (2) [Figure 72].

- Déplacez le manipulateur gauche vers l'extérieur et maintenez-le. [LU ##] (4) apparaît sur l'affichage des données. (## indique le réglage actuel.) Déplacez le contacteur (9) [Figure 72] vers la droite à plusieurs reprises jusqu'à remarquer un léger mouvement de montée des bras de levage. Le réglage augmente de un chaque fois que vous déplacez le contacteur. La plage de réglage disponible va de -25 à 35.

REMARQUE : si les bras de levage commencent à bouger immédiatement, déplacez le contacteur (9) [Figure 72] vers la gauche à plusieurs reprises jusqu'à ce que le mouvement des bras s'arrête, puis déplacez le contacteur plusieurs fois vers la droite jusqu'à remarquer un léger mouvement de montée des bras de levage. (Cette procédure s'applique également aux trois étapes suivantes.)

- Déplacez le manipulateur gauche vers l'intérieur et maintenez-le. [LD ##] (5) apparaît sur l'affichage des données. Déplacez le contacteur (9) [Figure 72] vers la droite à plusieurs reprises jusqu'à remarquer un léger mouvement de descente des bras de levage.
- Déplacez le manipulateur droit vers l'intérieur et maintenez-le. [TB ##] (6) apparaît sur l'affichage des données. Déplacez le contacteur (9) [Figure 72] vers la droite à plusieurs reprises jusqu'à remarquer une légère inclinaison vers l'arrière du châssis du Bob-Tach.
- Déplacez le manipulateur droit vers l'extérieur et maintenez-le. [TO ##] (7) apparaît sur l'affichage des données. Déplacez le contacteur (9) [Figure 72] vers la droite à plusieurs reprises jusqu'à remarquer une légère inclinaison vers l'avant du châssis du Bob-Tach.

Sortie du menu de la compensation de levage et cavage :

Utilisez le bouton PRESS TO OPERATE LOADER pour enregistrer le réglage actuel de la compensation de levage et cavage (1) [Figure 72]. La machine quitte le menu de réglage de la compensation.

OU

Relevez et abaissez l'arceau de siège pour quitter le menu de réglage de la compensation de levage et cavage sans enregistrer. Toutes les modifications apportées seront annulées. Appuyez sur le bouton PRESS TO OPERATE LOADER (1) [Figure 72] pour continuer à utiliser la machine.

Procédez à plusieurs opérations de levage et de cavage pour vérifier que les réglages correspondent à vos préférences. Répétez la procédure si besoin.

COMMANDES HYDRAULIQUES

Description

Les deux pédales (ou les commandes manuelles ou les manipulateurs en option) commandent les vérins hydrauliques de levage et de cavage.

Posez les pieds sur les pédales (ou les repose-pieds) et **MAINTENEZ-LES** dans cette position chaque fois que vous manœuvrez la chargeuse.

Commandes standard et commandes ACS en mode Pédales

Figure 73

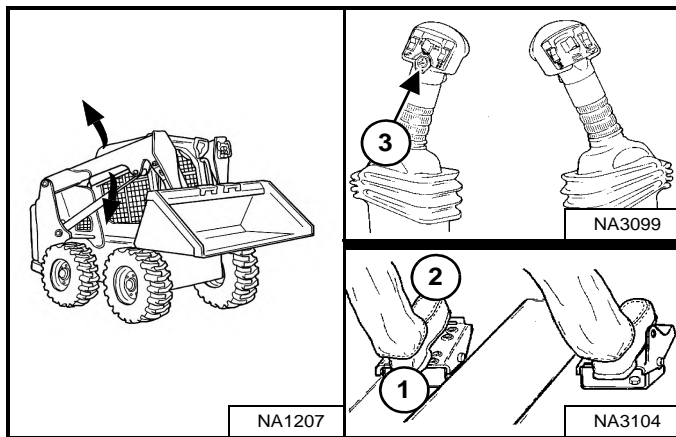

Position de flottement des bras de levage (avec système de commande ACS) – (Pédale gauche et poignée gauche)

Enfoncez et maintenez le bouton de flottement (3) quand la pédale gauche est au point neutre. Enfoncez l'avant de la pédale vers l'avant dans la position de descente des bras de levage (2) **[Figure 73]**, puis relâchez le bouton.

Appuyez à nouveau sur le bouton de flottement (3) ou relevez les bras de levage (1) **[Figure 73]** pour désactiver le flottement.

Utilisez la position de flottement des bras de levage pour niveler des matériaux en vrac en marche arrière.

Commande du levage – (Pédale gauche)

Enfoncez l'arrière de la pédale (1) **[Figure 73]** pour lever les bras de levage.

Enfoncez l'avant de la pédale (2) **[Figure 73]** pour abaisser les bras de levage.

Position de flottement des bras de levage – (Pédale gauche)

Enfoncez l'avant de la pédale (2) **[Figure 73]** complètement vers l'avant jusqu'à ce qu'elle se bloque en position de flottement.

Relevez les bras de levage (1) **[Figure 73]** pour la désactiver.

Utilisez la position de flottement des bras de levage pour niveler des matériaux en vrac en marche arrière.

Figure 74

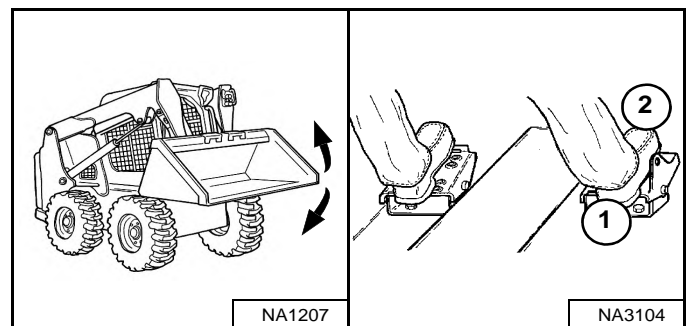

Commande du cavage – (Pédale droite)

Enfoncez l'arrière de la pédale (1) **[Figure 74]** pour incliner le godet vers l'arrière.

Enfoncez l'avant de la pédale (2) **[Figure 74]** pour incliner le godet vers l'avant.

COMMANDES HYDRAULIQUES (SUITE)

Commandes ACS en mode Commandes manuelles

Figure 75

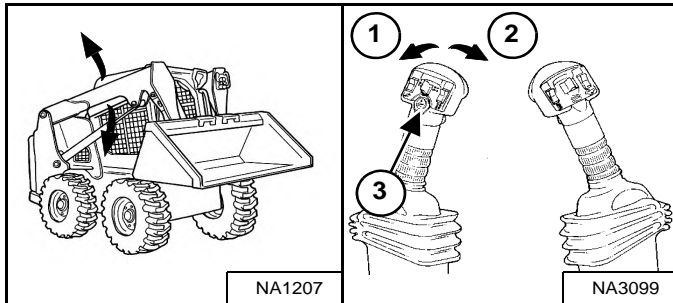

Commande du levage – (Poignée gauche)

Déplacez la poignée vers l'extérieur (1) **[Figure 75]** pour lever les bras de levage.

Déplacez la poignée vers l'intérieur (2) **[Figure 75]** pour abaisser les bras de levage.

Position de flottement des bras de levage – (Poignée gauche)

Enfoncez et maintenez le bouton de flottement (3) quand la poignée est au point neutre. Poussez la poignée vers la position de descente des bras de levage (2) **[Figure 75]**, puis relâchez le bouton.

Appuyez à nouveau sur le bouton de flottement (3) ou déplacez la poignée dans la position de montée des bras de levage (1) **[Figure 75]** pour désactiver la position de flottement.

Utilisez la position de flottement des bras de levage pour niveler des matériaux en vrac en marche arrière.

Figure 76

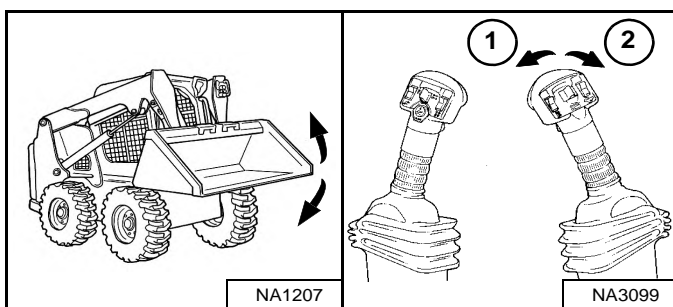

Commande du cavage – (Poignée droite)

Déplacez la poignée vers l'intérieur (1) **[Figure 76]** pour incliner le godet vers l'arrière.

Déplacez la poignée vers l'extérieur (2) **[Figure 76]** pour incliner le godet vers l'avant.

Commandes aux manipulateurs commutables (SJC) - Schéma de commande ISO

Figure 77

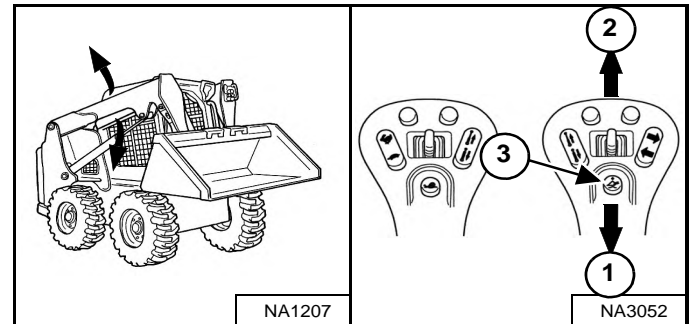

Commande du levage – (Manipulateur droit)

Tirez le manipulateur vers l'arrière (1) **[Figure 77]** pour lever les bras de levage.

Poussez le manipulateur vers l'avant (2) **[Figure 77]** pour abaisser les bras de levage.

Position de flottement des bras de levage – (Manipulateur droit)

Enfoncez et maintenez le bouton de flottement (3) quand le manipulateur est au point mort. Poussez le manipulateur vers la position de descente des bras de levage (2) **[Figure 77]**, puis relâchez le bouton.

Appuyez à nouveau sur le bouton de flottement (3) ou tirez le manipulateur vers la position de montée des bras de levage (1) **[Figure 77]** pour désactiver le flottement.

Utilisez la position de flottement des bras de levage pour niveler des matériaux en vrac en marche arrière.

Figure 78

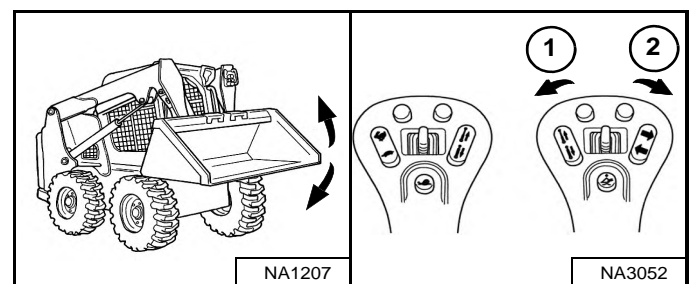

Commande du cavage – (Manipulateur droit)

Déplacez le manipulateur vers l'intérieur (1) **[Figure 78]** pour incliner le godet vers l'arrière.

Déplacez le manipulateur vers l'extérieur (2) **[Figure 78]** pour incliner le godet vers l'avant.

COMMANDES HYDRAULIQUES (SUITE)

Commandes aux manipulateurs commutables (SJC) - Schéma de commande H

Figure 79

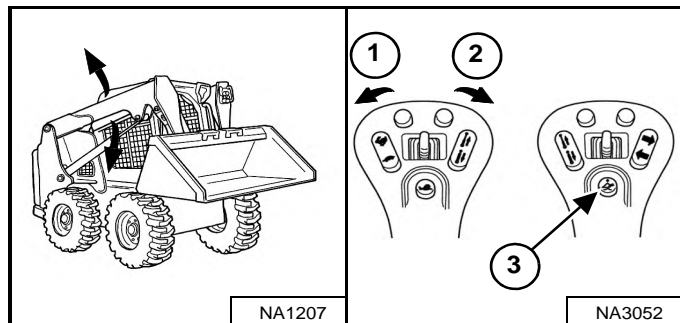

Commande du levage – (Manipulateur gauche)

Déplacez le manipulateur vers l'extérieur (1) [Figure 79] pour lever les bras de levage.

Déplacez le manipulateur vers l'intérieur (2) [Figure 79] pour abaisser les bras de levage.

Position de flottement des bras de levage – (Manipulateurs droit et gauche)

Enfoncez et maintenez le bouton de flottement (3) quand les manipulateurs sont au point mort. Déplacez le manipulateur gauche vers la position de descente des bras de levage (2) [Figure 79], puis relâchez le bouton.

Appuyez à nouveau sur le bouton de flottement (3) ou tirez le manipulateur gauche vers la position de montée des bras de levage (1) [Figure 79] pour désactiver la position de flottement.

Utilisez la position de flottement des bras de levage pour niveler des matériaux en vrac en marche arrière.

Figure 80

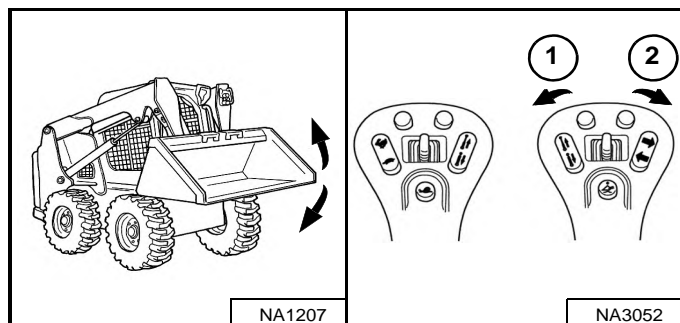

Commande du cavage – (Manipulateur droit)

Déplacez le manipulateur vers l'intérieur (1) [Figure 80] pour incliner le godet vers l'arrière.

Déplacez le manipulateur vers l'extérieur (2) [Figure 80] pour incliner le godet vers l'avant.

Mise à niveau automatique du godet

Cette machine peut être équipée de la fonction de mise à niveau automatique du godet.

La fonction de mise à niveau automatique du godet maintient le godet au même angle approximatif à mesure que les bras de levage sont relevés.

Figure 81

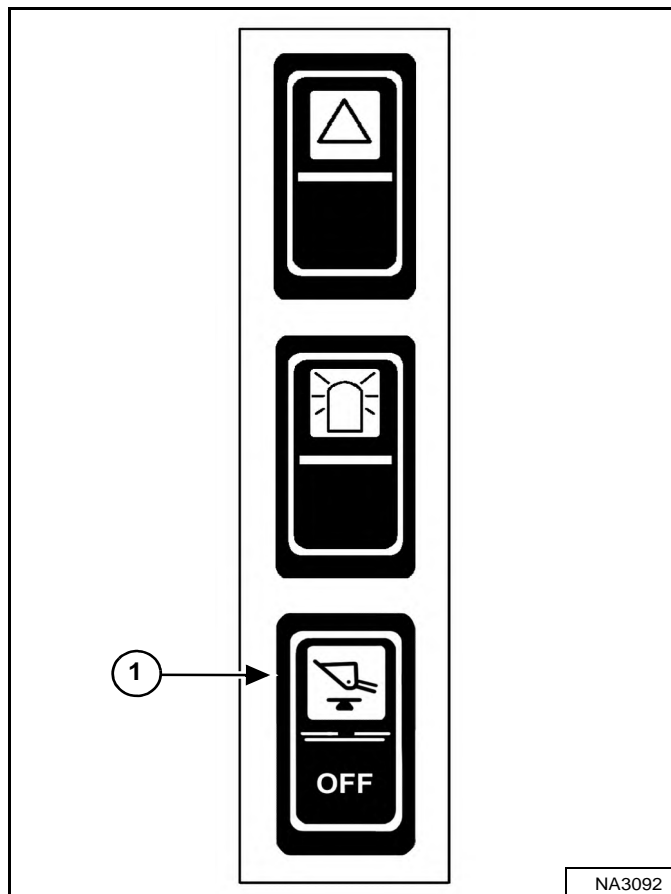

Appuyez sur le haut du contacteur de mise à niveau automatique du godet (1) [Figure 81] sur le panneau de contacteurs gauche pour activer la fonction de mise à niveau automatique du godet. Le témoin orange du contacteur s'ALLUME.

Appuyez sur le bas du contacteur pour désactiver cette fonction. Le témoin orange s'ÉTEINT.

La mise à niveau automatique du godet ne fonctionne que pendant le levage des bras.

COMMANDES HYDRAULIQUES (SUITE)

Utilisation du circuit hydraulique auxiliaire AVANT

Figure 82



Appuyez une fois sur le bouton du circuit hydraulique auxiliaire (2) [Figure 82] pour l'activer.

Le témoin (1) [Figure 82] s'ALLUME.

Standard et ACS (selon modèle)

Figure 83

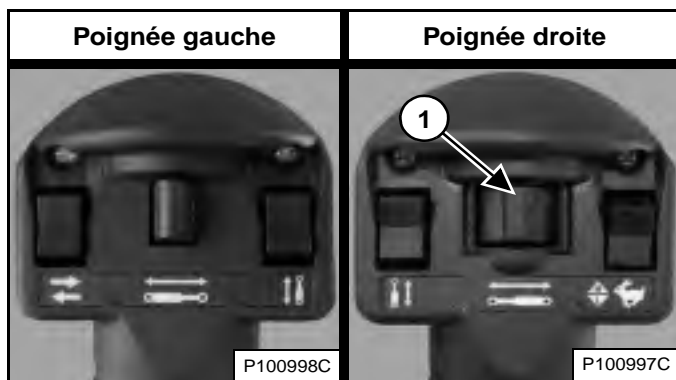

SJC (selon modèle)

Figure 84

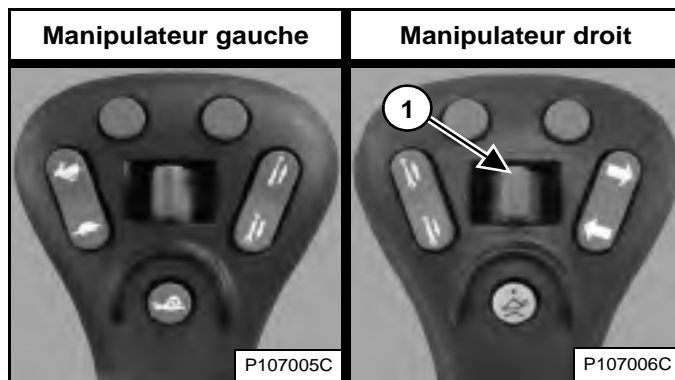

Déplacez le contacteur du circuit hydraulique auxiliaire avant (1) [Figure 83] ou [Figure 84] vers la droite ou vers la gauche pour inverser le débit d'huile des raccords rapides avant. Le déplacement à mi-course du contacteur réduit environ de moitié la vitesse des fonctions auxiliaires (EXEMPLE : ouverture ou fermeture d'un grappin).

Relâchez le contacteur du circuit hydraulique auxiliaire avant pour arrêter le débit d'huile hydraulique vers les raccords rapides.

Appuyez de nouveau sur le bouton des auxiliaires hydrauliques (2) [Figure 82] pour les désactiver.

Le témoin (1) [Figure 82] s'ÉTEINT.

REMARQUE : quand l'opérateur est assis et que l'arceau de siège est relevé, le circuit hydraulique auxiliaire est désactivé.

COMMANDES HYDRAULIQUES (SUITE)

Utilisation du circuit hydraulique auxiliaire AVANT (DÉBIT CONTINU)

Standard et ACS (selon modèle)

Figure 85

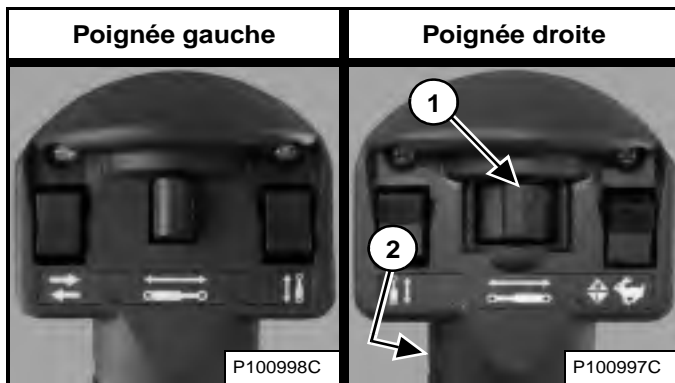

SJC (selon modèle)

Figure 86

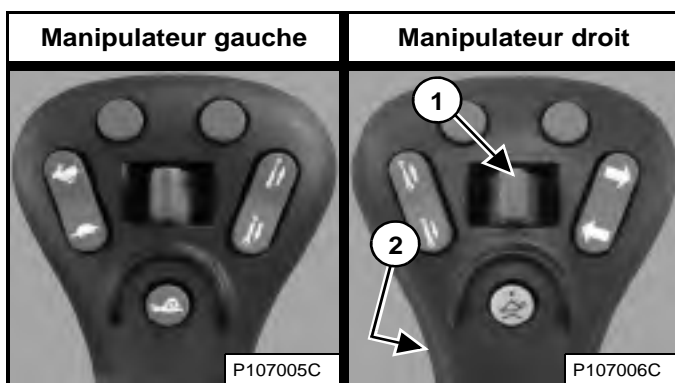

Après avoir activé le circuit hydraulique auxiliaire, appuyez sur le contacteur de débit continu (2) [Figure 85] ou [Figure 86] pour alimenter le raccord rapide femelle avant par un débit constant (pressurisation du raccord femelle). (exemple : utilisation d'une pelle rétro).

Pour arrêter le débit constant du circuit hydraulique auxiliaire, appuyez une deuxième fois sur le contacteur de débit continu (2) [Figure 85] ou [Figure 86].

REMARQUE : quand l'opérateur est assis et que l'arceau de siège est relevé, le circuit hydraulique auxiliaire est désactivé.

Utilisation du circuit hydraulique auxiliaire AVANT (DÉBIT CONTINU INVERSÉ)

Pour alimenter le raccord mâle avant en permanence (pressurisation du raccord mâle) :

1. Activez le circuit hydraulique auxiliaire
2. Déplacez le contacteur du circuit hydraulique auxiliaire avant (1) [Figure 85] ou [Figure 86] vers la gauche et maintenez-le.
3. Appuyez sur le contacteur de débit continu (2) [Figure 85] ou [Figure 86].
4. Relâchez le contacteur du circuit hydraulique auxiliaire avant.

REMARQUE : l'inversion du débit peut endommager certains accessoires. Utilisez le débit inversé uniquement s'il est approuvé pour votre accessoire. Voir le Manuel de l'Opérateur et d'Entretien de l'accessoire pour des informations détaillées.

Pour arrêter le débit inversé constant du circuit hydraulique auxiliaire, appuyez une deuxième fois sur le contacteur de débit continu (2) [Figure 85] ou [Figure 86].

REMARQUE : quand l'opérateur est assis et que l'arceau de siège est relevé, le circuit hydraulique auxiliaire est désactivé.

COMMANDES HYDRAULIQUES (SUITE)

Raccords Rapides



AVERTISSEMENT

RISQUE DE BLESSURES GRAVES, VOIRE MORTELLES

Le carburant diesel ou l'huile hydraulique sous pression peuvent pénétrer sous la peau ou dans les yeux et provoquer des blessures graves, voire mortelles. Les fuites de liquide sous pression ne sont pas toujours visibles. Pour les détecter, utilisez un morceau de bois ou de carton. N'utilisez jamais la main nue. Portez des lunettes de sécurité. En cas de pénétration de liquide dans la peau ou les yeux, consultez immédiatement un médecin spécialisé dans ce domaine.

W-2072-FR-0909



AVERTISSEMENT

RISQUE DE BRÛLURES

Quand la machine et les accessoires fonctionnent, l'huile hydraulique, les conduites, les raccords et les raccords rapides peuvent devenir très chauds. Connectez et déconnectez donc les raccords rapides avec prudence.

W-2220-0396

Figure 87

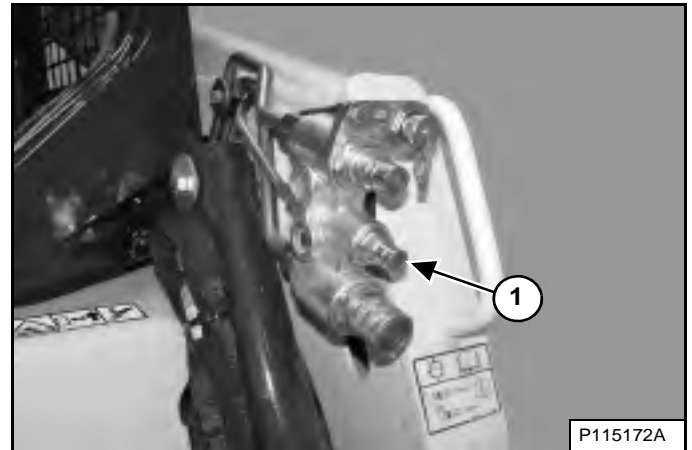

Connexion :

Éliminez les saletés ou débris accumulés sur la surface des raccords mâles et femelles ainsi que sur le diamètre extérieur des raccords mâles. Contrôlez visuellement les raccords pour vous assurer qu'ils ne présentent pas de corrosion, de fissure, d'endommagement ou d'usure excessive. Dans le cas contraire, remplacez le(s) raccord(s) concerné(s) [Figure 87].

Poussez le raccord mâle dans le raccord femelle. La connexion est complète lorsque le manchon de verrouillage s'enclenche sur le raccord femelle.

Certains accessoires ont un retour de carter qui doit être raccordé au petit raccord rapide (1) [Figure 87].

Déconnexion :

maintenez le raccord mâle. Repoussez le manchon sur le raccord femelle jusqu'à ce que les raccords se déconnectent.

COMMANDES HYDRAULIQUES (SUITE)

Libération de la pression hydraulique (chargeuse et accessoire)



RISQUE DE BRÛLURES

Quand la machine et les accessoires fonctionnent, l'huile hydraulique, les conduites, les raccords et les raccords rapides peuvent devenir très chauds. Connectez et déconnectez donc les raccords rapides avec prudence.

W-2220-0396



RISQUE DE BLESSURES GRAVES, VOIRE MORTELLES

Le carburant diesel ou l'huile hydraulique sous pression peuvent pénétrer sous la peau ou dans les yeux et provoquer des blessures graves, voire mortelles. Les fuites de liquide sous pression ne sont pas toujours visibles. Pour les détecter, utilisez un morceau de bois ou de carton. N'utilisez jamais la main nue. Portez des lunettes de sécurité. En cas de pénétration de liquide dans la peau ou les yeux, consultez immédiatement un médecin spécialisé dans ce domaine.

W-2072-FR-0909

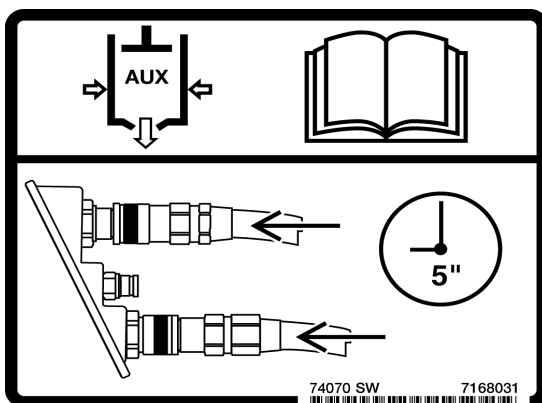

Raccords rapides du circuit auxiliaire avant

Pour connecter : poussez et maintenez fermement les raccords rapides l'un contre l'autre pendant cinq secondes ; la pression est automatiquement libérée lorsque les raccords sont connectés.

Pour déconnecter : poussez et maintenez fermement les raccords rapides l'un contre l'autre pendant cinq secondes ; repoussez ensuite le manchon pour déconnecter les raccords.

MODULE D'IDENTIFICATION DES ACCESSOIRES (ACD)

Cette machine peut être équipée d'un module d'identification des accessoires.

Description

Figure 88

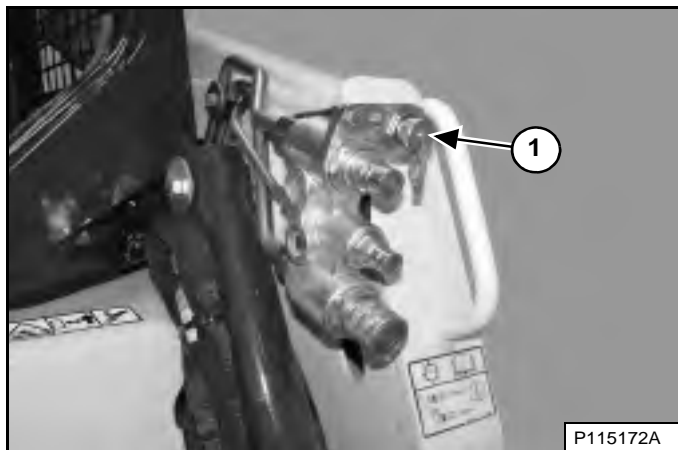

Connectez le faisceau électrique de l'accessoire au module d'identification des accessoires (1) [Figure 88].

Figure 89

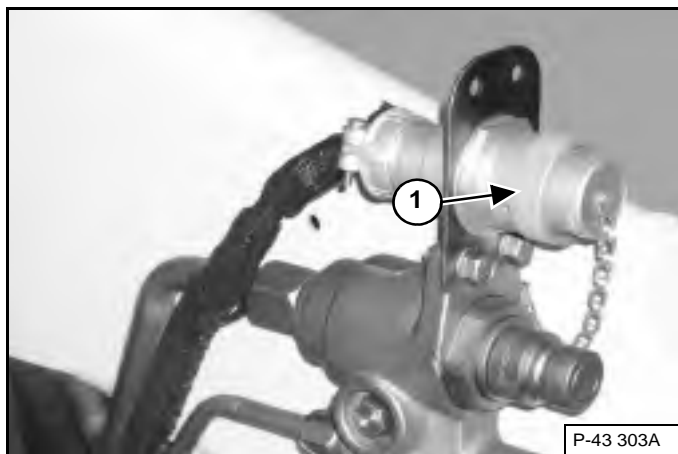

Vous aurez besoin du kit de commande des accessoires à 14 broches (1) [Figure 89] pour faire fonctionner les anciens modèles d'accessoires. Consultez votre concessionnaire Bobcat.

Standard et ACS (selon modèle)

Figure 90

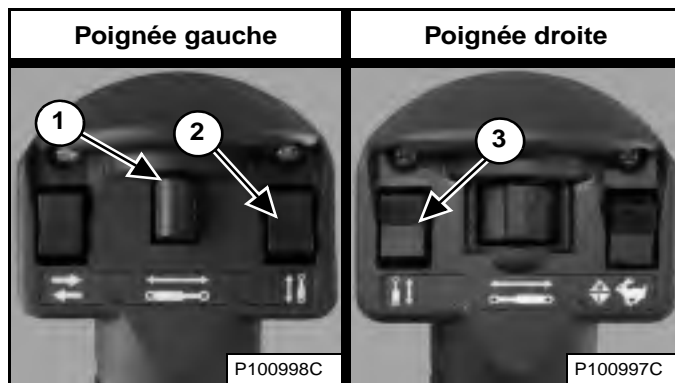

SJC (selon modèle)

Figure 91

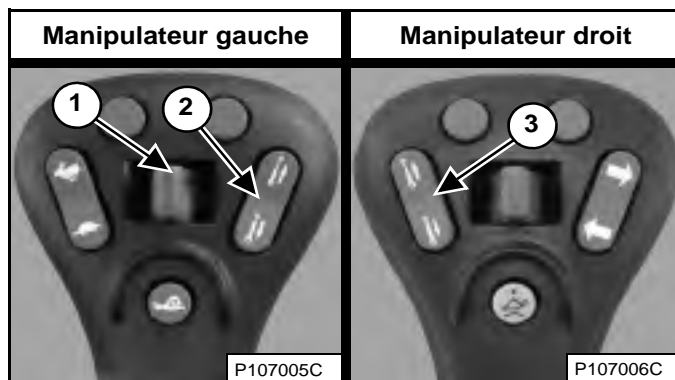

Des contacteurs supplémentaires (1, 2 et 3) [Figure 90] ou [Figure 91] sont utilisés pour commander certaines fonctions des accessoires par l'intermédiaire du module d'identification des accessoires.

Pour plus d'informations sur les commandes, consultez le Manuel de l'Opérateur et d'Entretien de l'accessoire concerné.

INSPECTION JOURNALIÈRE

Inspection et entretien quotidiens

Les entretiens doivent être effectués à intervalles réguliers. Un entretien régulier permet d'éviter une usure excessive ou une défaillance prématurée des composants de la machine. Utilisez le tableau et la liste de contrôle des entretiens comme guides d'entretien appropriés de la chargeuse Bobcat.

Figure 92



Le tableau d'entretien et la liste de contrôle (1) [Figure 92] sont situés dans la porte arrière de la chargeuse.

Vous trouverez également une liste complète des tâches d'entretien planifié à la section Entretien préventif de ce manuel. (voir TABLEAU DES ENTRETIENS en page 134)



AVERTISSEMENT

RISQUE DE BLESSURES GRAVES, VOIRE MORTELLES

- Gardez la porte arrière fermée sauf pour les opérations d'entretien.
- Nettoyez le moteur de tout matériau inflammable.
- Maintenez le corps, les objets mobiles et les vêtements à l'écart des contacts électriques, des pièces en mouvement, des pièces brûlantes et de l'échappement.
- N'utilisez pas la machine dans une zone comportant des poussières ou des gaz explosifs, ou dans un endroit où l'échappement risque d'entrer en contact avec des matériaux inflammables.
- N'utilisez jamais d'éther ou de liquide d'aide au démarrage sur un moteur diesel équipé de bougies de préchauffage ou d'un préchauffage d'admission d'air. Utilisez uniquement les aides au démarrage approuvées par le fabricant du moteur.
- Les fuites de liquide sous pression peuvent percer la peau et provoquer des blessures graves.
- Portez des lunettes de protection car l'acide contenu dans une batterie provoque des brûlures graves. En cas de contact de l'acide avec les yeux, la peau ou les vêtements, rincez abondamment à l'eau. En cas de contact avec les yeux, rincez abondamment à l'eau et consultez immédiatement un médecin.
- Les batteries produisent des gaz inflammables et explosifs. Maintenez les batteries à l'écart des arcs, des étincelles, des flammes et des cigarettes allumées.
- En cas de démarrage forcé, connectez le câble négatif à la masse du moteur de la chargeuse en dernier (jamais à la batterie). Après le démarrage forcé, retirez d'abord le câble négatif du moteur.
- Les gaz d'échappement peuvent être mortels. Veillez à ventiler la zone.

W-2782-0409

REMARQUE : les liquides tels que l'huile moteur, l'huile hydraulique et le réfrigérant doivent être éliminés en accord avec la réglementation relative à la protection de l'environnement. Certains règlements exigent que certaines fuites ou éclaboussures sur le sol soient nettoyées d'une manière spécifique. Consultez la législation locale relative à l'élimination des déchets.



AVERTISSEMENT

L'opérateur doit avoir reçu des instructions avant d'utiliser la machine. L'absence de formation de l'opérateur peut causer des blessures graves, voire mortelles.

W-2001-0502



INSPECTION JOURNALIÈRE (SUITE)

Inspection et entretien journaliers (suite)

Les éléments de la liste ci-dessous doivent être contrôlés quotidiennement :

- Niveau d'huile moteur
- Niveau d'huile hydraulique
- Contrôlez l'état et l'étanchéité du filtre à air du moteur et du circuit d'admission d'air.
- Système de refroidissement du moteur – Contrôlez l'état et l'étanchéité du circuit, contrôlez le niveau de liquide de refroidissement, nettoyez l'ensemble refroidisseur d'huile hydraulique et radiateur, et la grille arrière.
- Cabine de l'opérateur et visserie de fixation de la cabine
- Ceinture de sécurité
- Arceau de siège et verrouillage des commandes
- Dispositif de verrouillage Bobcat (BICS™)
- Avertisseur avant – Contrôlez son bon fonctionnement.
- Graissez les axes pivots (bras de levage, articulations de levage, Bob-Tach, vérins, broches coniques du Bob-Tach)
- Contrôlez l'état et l'usure des pneus, et contrôlez leur pression.
- Vidangez l'eau du filtre de carburant.
- Réparez ou remplacez les pièces desserrées ou brisées.
- Remplacez si nécessaire les antidérapants et les autocollants de sécurité usés ou endommagés.
- Arrêt de bras de levage – Remplacez-le s'il est endommagé.

IMPORTANT

Cette machine est équipée en usine d'un silencieux pare-étincelles qui doit être entretenu pour fonctionner correctement.

- **AVEC SILENCIEUX**
La chambre du silencieux pare-étincelles doit être vidée toutes les 100 heures d'utilisation pour garantir un bon état de fonctionnement.
- **AVEC CATALYSEUR D'OXYDATION DIESEL (COD)**
Vous ne devez ni déposer ni modifier le COD.
- **AVEC FILTRE À PARTICULES DIESEL (FPD)**
Le FPD doit être entretenu conformément aux instructions fournies dans le Manuel de l'Opérateur et d'Entretien pour fonctionner correctement.

(Si vous utilisez la machine en forêt, sur terrain herbeux ou dans des taillis, il peut être obligatoire d'équiper le système d'échappement d'un pare-étincelles qui doit être maintenu en bon état de fonctionnement. À cet égard, tenez compte de la législation et de la réglementation locale en vigueur.)

I-2350-FR-0813

IMPORTANT

AUTOCOLLANTS ET LAVAGE HAUTE PRESSION

- Ne dirigez jamais le jet vers l'autocollant sous un angle trop fermé. Ceci pourrait endommager l'autocollant et le décoller de la surface.
- Dirigez le jet vers l'autocollant sous un angle de 90 degrés et à une distance d'au moins 300 mm (12"). Procédez au lavage de l'autocollant depuis le centre vers l'extérieur.

I-2226-FR-0910

PROCÉDURE PRÉALABLE AU DÉMARRAGE

Entrer dans la chargeuse

Figure 93



Utilisez les marchepieds du godet ou de l'accessoire, les mains courantes et l'antidérapant (sur les bras de levage et le châssis de la chargeuse) pour monter et descendre de la chargeuse en maintenant en permanence un contact en trois points [Figure 93]. Ne sautez pas.

Les antidérapants montés sur la chargeuse Bobcat possèdent une surface antidérapante qui permet de monter et de descendre sans glisser de la machine.

Veillez donc à ce qu'ils soient toujours propres et remplacez-les en cas d'endommagement. Vous pouvez vous procurer des antidérapants de rechange auprès de votre concessionnaire Bobcat.

Emplacements du Manuel de l'Opérateur et d'Entretien et du Guide de l'Opérateur

Figure 94

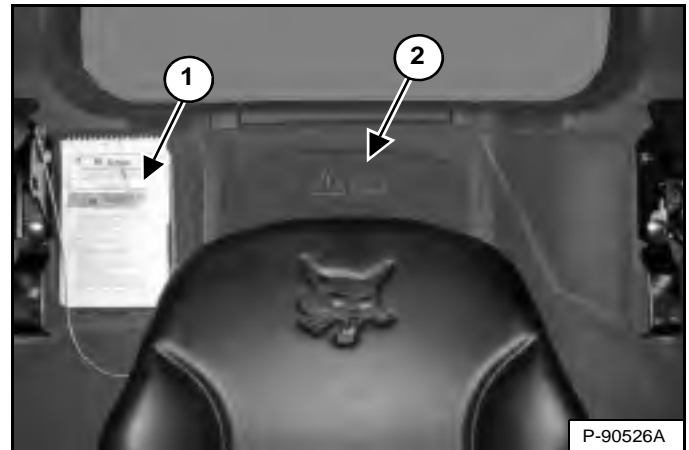

Lisez et comprenez le contenu du Manuel de l'Opérateur et d'Entretien et du Guide de l'Opérateur (1) [Figure 94] avant d'utiliser la chargeuse.

Le Manuel de l'Opérateur et d'Entretien ainsi que toute autre documentation peuvent être rangés dans un compartiment (2) [Figure 94] prévu à cet effet derrière le siège de l'opérateur.



AVERTISSEMENT

RISQUE DE BLESSURES GRAVES, VOIRE MORTELLES

Lisez les instructions avant d'utiliser la machine ou d'effectuer son entretien. Vous devez bien comprendre le contenu du Manuel de l'Opérateur et d'Entretien, du Guide de l'Opérateur et des autocollants apposés sur la machine. Lors d'une réparation, d'un réglage ou d'un entretien, respectez les instructions et les avertissements contenus dans les manuels. Une fois le travail terminé, vérifiez toujours si la machine fonctionne correctement. L'absence de formation de l'opérateur et le non respect des instructions peuvent provoquer des blessures graves, voire mortelles.

W-2003-0807

PROCÉDURE PRÉALABLE AU DÉMARRAGE (SUITE)

Réglage du siège

Siège à suspension (standard)

Figure 95

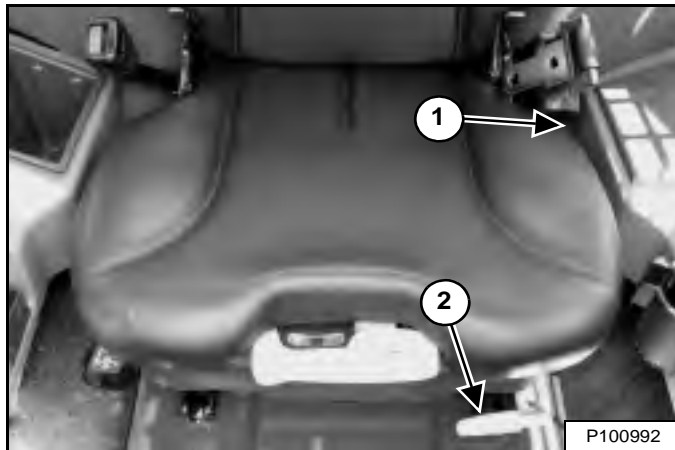

Levez le levier (1) [Figure 95] pour ajuster l'inclinaison du dossier du siège.

Levez le levier (2) [Figure 95] pour régler l'éloignement du siège de manière à manipuler confortablement les commandes de la chargeuse.

Figure 96

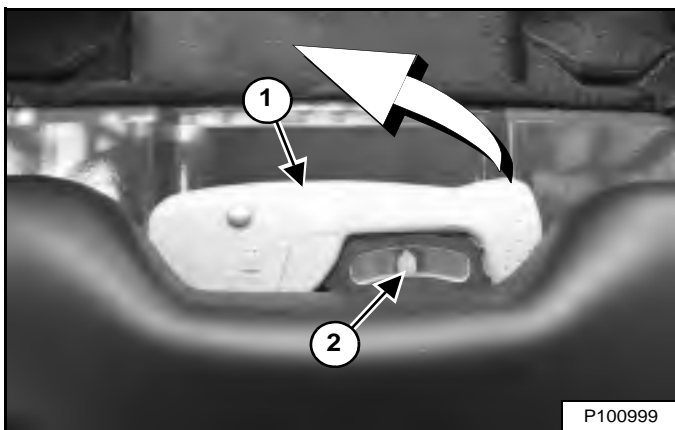

Le levier (1) permet de régler la dureté de la suspension du siège en fonction du poids de l'opérateur. Le réglage est optimal lorsque l'aiguille (2) [Figure 96] est au centre du cadran avec l'opérateur assis normalement.

Faites pivoter le levier vers l'extérieur pour régler la suspension. Faites un mouvement de va-et-vient avec le levier entre les positions médiane et supérieure pour déplacer l'aiguille vers la droite. Faites un mouvement de va-et-vient avec le levier entre les positions médiane et inférieure pour déplacer l'aiguille vers la gauche. Ramenez le levier en position médiane et refermez-le pour verrouiller le réglage.

Siège à suspension pneumatique - (option)

Figure 97

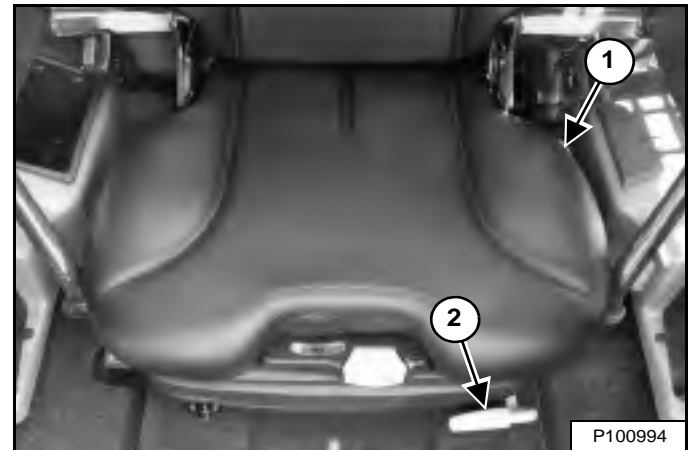

Levez le levier (1) [Figure 97] pour ajuster l'inclinaison du dossier du siège.

Levez le levier (2) [Figure 97] pour régler l'éloignement du siège de manière à manipuler confortablement les commandes de la chargeuse.

Figure 98

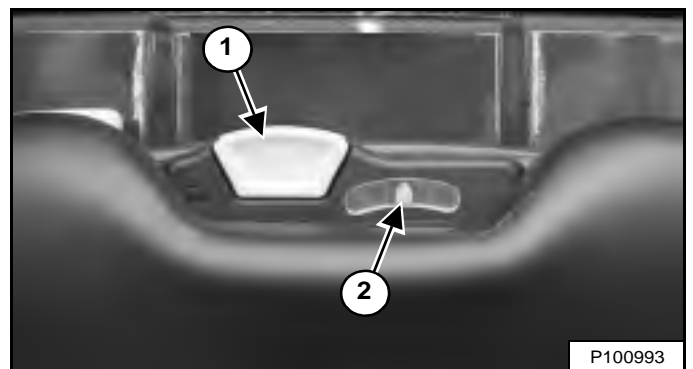

Le levier (1) permet de régler la dureté de la suspension du siège en fonction du poids de l'opérateur. Le réglage est optimal lorsque l'aiguille (2) [Figure 98] est au centre du cadran avec l'opérateur assis normalement.

Relevez le levier (1) [Figure 98] et maintenez-le pour augmenter le volume d'air dans la suspension du siège. Abaissez le levier et maintenez-le pour diminuer le volume d'air dans la suspension du siège.

REMARQUE : pour augmenter le volume d'air dans la suspension du siège, le système électrique de la chargeuse doit être ALLUMÉ.

PROCÉDURE PRÉALABLE AU DÉMARRAGE (SUITE)

Réglage de la ceinture de sécurité

Ceinture de sécurité standard

Figure 99



Tirez la ceinture vers la droite du siège et attachez-la [Figure 99].

La ceinture doit être bien serrée autour de la partie inférieure des hanches.

IMPORTANT

Contrôlez le bon fonctionnement de l'enrouleur de la ceinture de sécurité.

Veillez à ce que l'enrouleur soit toujours propre et remplacez-le en cas de nécessité.

I-2252-0707

Retenue à trois points (option et chargeuses à deux vitesses)

Figure 100



Attachez la sangle d'épaule à la ceinture (1). Tirez la ceinture vers la droite du siège (2) et attachez-la [Figure 100].

La sangle d'épaule doit être positionnée par-dessus votre épaule gauche et la ceinture bien serrée autour de la partie inférieure des hanches.

IMPORTANT

Assurez-vous que les enrouleurs de la ceinture de sécurité et de la sangle d'épaule fonctionnent correctement.

Veillez à ce que les enrouleurs soient toujours propres et remplacez-les en cas de nécessité.

I-2199-0200

PROCÉDURE PRÉALABLE AU DÉMARRAGE (SUITE)

Arceau de siège

Figure 101



Abaissez l'arceau de siège et enclenchez le frein de stationnement [Figure 101].

Placez les pédales ou les commandes manuelles au point mort.

REMARQUE : gardez les mains sur les leviers de direction et les pieds sur les pédales (ou repose-pieds) quand vous utilisez la chargeuse.

Réglage de la position des manipulateurs

Le réglage de la position des manipulateurs est disponible sur les machines équipées de commandes SJC.

Figure 102

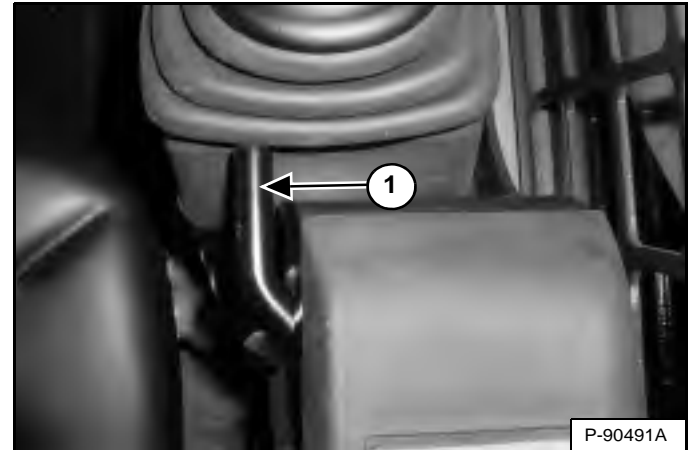

Tirez le levier de réglage (1) [Figure 102] des manipulateurs vers le haut pour faire glisser les manipulateurs vers l'avant ou l'arrière afin de les placer dans la position la plus confortable (côté droit illustré).



AVERTISSEMENT

**RISQUE DE BLESSURES GRAVES,
VOIRE MORTELLES**

Lorsque vous utilisez la machine :

- Serrez convenablement la ceinture de sécurité.
- Abaissez l'arceau de siège.
- Gardez les pieds sur les pédales ou les repose-pieds et les mains sur les commandes.

W-2261-0909

DÉMARRAGE DU MOTEUR

Tableau standard à contacteur à clé



RISQUE DE BLESSURES GRAVES, VOIRE MORTELLES

- Certaines pièces du moteur ainsi que les gaz d'échappement peuvent être très chauds. Éloignez donc les matériaux inflammables.
- N'utilisez jamais la machine dans un environnement qui contient des poussières ou des gaz explosifs.

W-2051-0212

Effectuez la PROCÉDURE PRÉALABLE AU DÉMARRAGE (voir PROCÉDURE PRÉALABLE AU DÉMARRAGE en page 94)

Figure 103



Placez la commande d'accélérateur en position de ralenti bas [Figure 103].

Figure 104

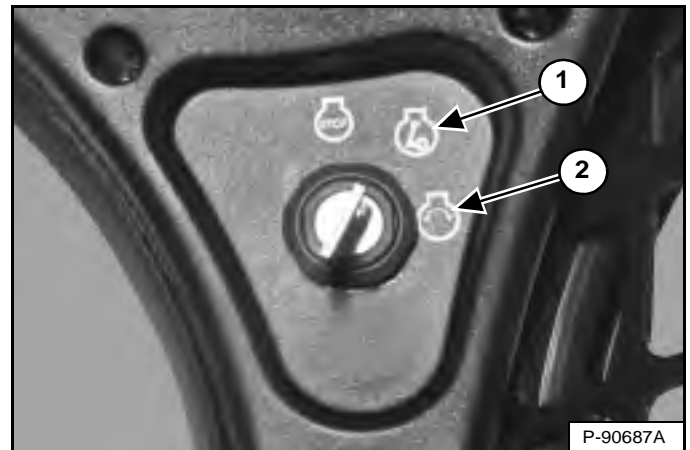

Tournez le contacteur à clé sur la position RUN (Marche) (1) [Figure 104]. Les témoins du tableau de bord gauche s'ALLUMENT brièvement tandis que le tableau de bord/système de surveillance exécute un test automatique.

Figure 105

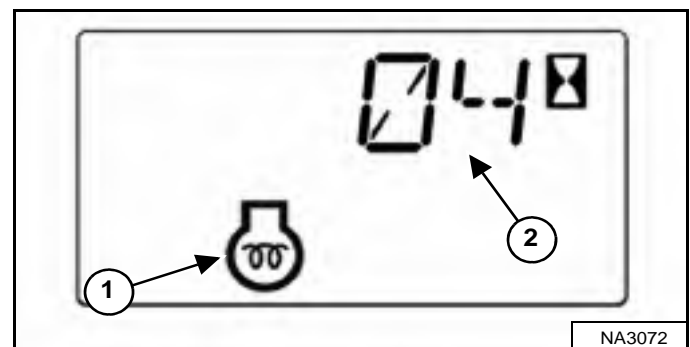

Si la température est basse, les bougies de préchauffage s'allument automatiquement. L'icône du préchauffage du moteur (1) s'ALLUME et le temps de préchauffage est décompté sur l'affichage des données (2) [Figure 105].

Quand l'icône de préchauffage s'ÉTEINT, tournez le contacteur à clé sur la position DÉMARRAGE (2). Relâchez la clé dès que le moteur démarre et laissez-la revenir en position MARCHE (1) [Figure 104].

DÉMARRAGE DU MOTEUR (SUITE)

Tableau standard à contacteur à clé (suite)

REMARQUE : avant de mettre le moteur en marche, assurez-vous que les deux poignées de commande (ACS) ou manipulateurs (SJC) sont au point mort. Ne déplacez pas les leviers ou les manipulateurs du point neutre pendant que vous tournez le contacteur à clé sur **MARCHE** ou **DÉMARRAGE** avec le système BICS™ activé.



AVERTISSEMENT

**RISQUE DE BLESSURES GRAVES,
VOIRE MORTELLES**

- Attachez la ceinture de sécurité, démarrez et conduisez la chargeuse uniquement depuis le siège de l'opérateur.
- Ne portez jamais de vêtements amples lorsque vous travaillez à proximité de la machine.

W-2135-1108

Figure 106

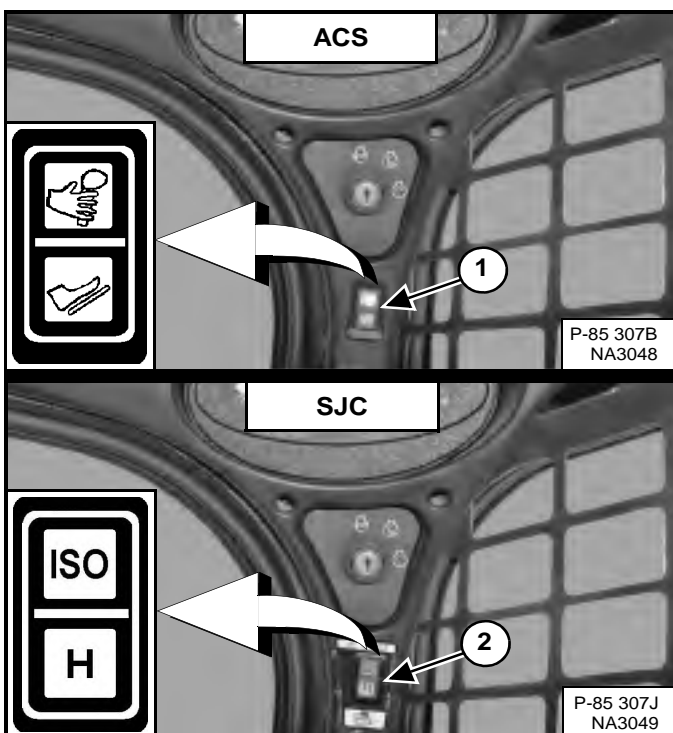

(ACS) Sélectionnez le fonctionnement par commandes manuelles ou par pédales (1) [Figure 106] si la machine est équipée de commandes ACS.

OU

(SJC) Sélectionnez le schéma de commande ISO ou H (2) [Figure 106] si la machine est équipée de commandes SJC.

Figure 107

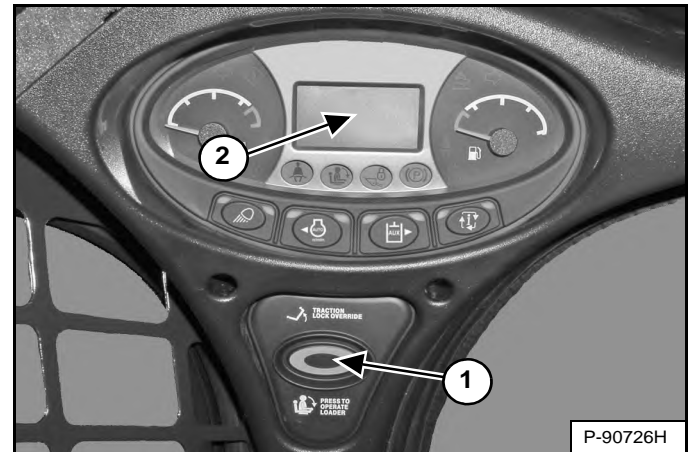

Enfoncez le bouton **PRESS TO OPERATE LOADER** (1) [Figure 107] pour activer le système BICS™ et les fonctions hydrauliques de la chargeuse.

(SJC) Le réglage actuel de la réaction d'entraînement apparaît brièvement sur l'affichage des données (2) chaque fois que le bouton **PRESS TO OPERATE LOADER** (1) [Figure 107] est enfoncé.

REMARQUE : (SJC) le témoin de la position actuelle du contacteur (ISO ou H) clignote pour indiquer qu'il faut appuyer sur le bouton **PRESS TO OPERATE LOADER**. Ce témoin clignote lorsque le contacteur à clé est sur **MARCHE** et s'allume en continu dès que le bouton **PRESS TO OPERATE LOADER** est enfoncé. Si le schéma de commande (ISO / H) est modifié durant la translation, le schéma actif reste allumé en continu et le schéma en attente clignote. Après le retour des commandes au point neutre, le témoin du schéma actif s'éteint et celui du schéma en attente clignote jusqu'à ce que le bouton **PRESS TO OPERATE LOADER** soit enfoncé.



AVERTISSEMENT

**RISQUE DE BLESSURES GRAVES,
VOIRE MORTELLES**

Quand le moteur tourne dans un lieu clos, laissez entrer de l'air frais pour éviter toute concentration de gaz d'échappement. En cas de stationnement, acheminez l'échappement vers l'extérieur. Les gaz d'échappement dégagent des émanations inodores et incolores susceptibles d'être mortelles.

W-2050-0807

DÉMARRAGE DU MOTEUR (SUITE)

Tableau à démarrage sans clé



RISQUE DE BLESSURES GRAVES, VOIRE MORTELLES

- Certaines pièces du moteur ainsi que les gaz d'échappement peuvent être très chauds. Éloignez donc les matériaux inflammables.
- N'utilisez jamais la machine dans un environnement qui contient des poussières ou des gaz explosifs.

W-2051-0212

Effectuez la PROCÉDURE PRÉALABLE AU DÉMARRAGE (voir PROCÉDURE PRÉALABLE AU DÉMARRAGE en page 94)

Figure 108



Placez la commande d'accélérateur en position de ralenti bas [Figure 108].

REMARQUE : sur les chargeuses équipées du tableau de bord à démarrage sans clé, un mot de passe permanent (maître) est défini de manière aléatoire en usine. Un mot de passe propriétaire est aussi affecté à la chargeuse. Vous pouvez le remplacer pour interdire toute utilisation non autorisée de la chargeuse. (voir Modification du mot de passe propriétaire en page 211) Conservez une trace écrite du mot de passe dans un endroit sûr au cas où vous l'oublieriez.

REMARQUE : la fonction de déverrouillage du mot de passe permet d'utiliser la chargeuse sans mot de passe (voir Fonction de déverrouillage du mot de passe en page 211)

Figure 109

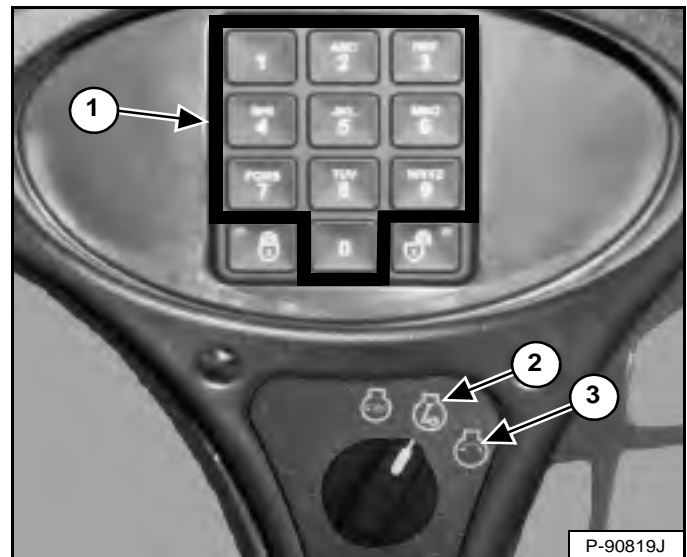

Tournez le contacteur à clé sur la position RUN (Marche) (2) [Figure 109]. Les témoins du tableau de bord gauche s'ALLUMENT brièvement tandis que le tableau de bord/système de surveillance exécute un test automatique.

Utilisez le pavé numérique (1) [Figure 109] pour saisir le mot de passe.

Figure 110

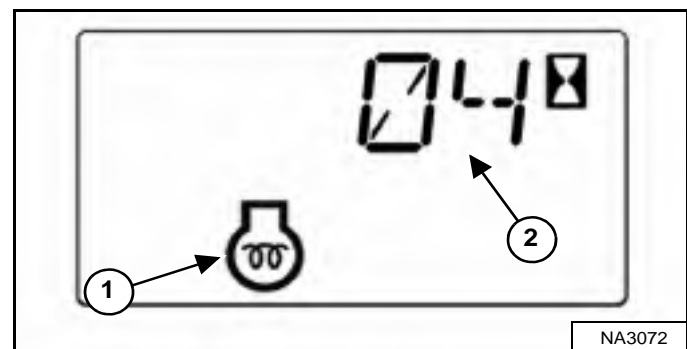

Si la température est basse, les bougies de préchauffage s'allument automatiquement. L'icône du préchauffage du moteur (1) s'ALLUME et le temps de préchauffage est décompté sur l'affichage des données (2) [Figure 110].

Quand l'icône de préchauffage s'ÉTEINT, tournez le contacteur à clé sur la position DÉMARRAGE (3). Relâchez la clé dès que le moteur démarre et laissez-la revenir en position MARCHE (2) [Figure 109].

DÉMARRAGE DU MOTEUR (SUITE)

Tableau à démarrage sans clé (suite)

REMARQUE : avant de mettre le moteur en marche, assurez-vous que les deux poignées de commande (ACS) ou manipulateurs (SJC) sont au point mort. Ne déplacez pas les leviers ou les manipulateurs du point neutre pendant que vous tournez le contacteur à clé sur **MARCHE** ou **DÉMARRAGE** avec le système BICS™ activé.



AVERTISSEMENT

**RISQUE DE BLESSURES GRAVES,
VOIRE MORTELLES**

- Attachez la ceinture de sécurité, démarrez et conduisez la chargeuse uniquement depuis le siège de l'opérateur.
- Ne portez jamais de vêtements amples lorsque vous travaillez à proximité de la machine.

W-2135-1108

Figure 111

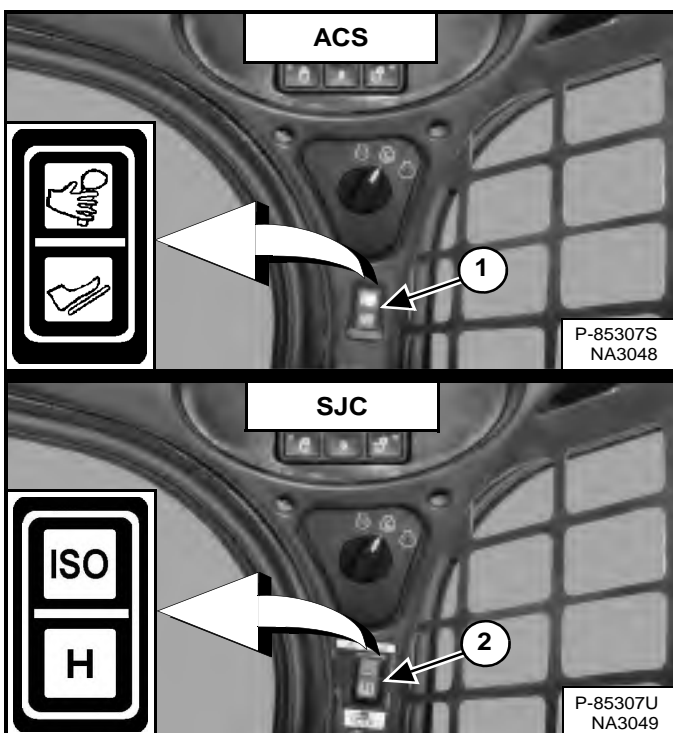

(ACS) Sélectionnez le fonctionnement par commandes manuelles ou par pédales (1) [Figure 111] si la machine est équipée de commandes ACS.

OU

(SJC) Sélectionnez le schéma de commande ISO ou H (2) [Figure 111] si la machine est équipée de commandes SJC.

Figure 112

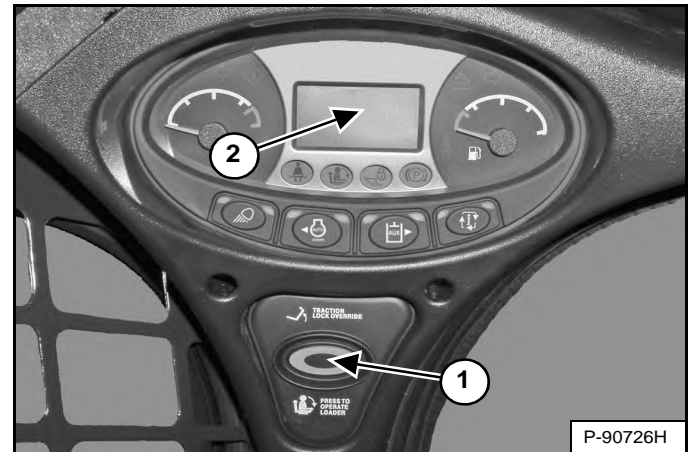

Enfoncez le bouton **PRESS TO OPERATE LOADER** (1) [Figure 112] pour activer le système BICS™ et les fonctions hydrauliques de la chargeuse.

(SJC) Le réglage actuel de la réaction d'entraînement apparaît brièvement sur l'affichage des données (2) chaque fois que le bouton **PRESS TO OPERATE LOADER** (1) [Figure 112] est enfoncé.

REMARQUE : (SJC) le témoin de la position actuelle du contacteur (ISO ou H) clignote pour indiquer qu'il faut appuyer sur le bouton **PRESS TO OPERATE LOADER**. Ce témoin clignote lorsque le contacteur à clé est sur **MARCHE** et s'allume en continu dès que le bouton **PRESS TO OPERATE LOADER** est enfoncé. Si le schéma de commande (ISO / H) est modifié durant la translation, le schéma actif reste allumé en continu et le schéma en attente clignote. Après le retour des commandes au point neutre, le témoin du schéma actif s'éteint et celui du schéma en attente clignote jusqu'à ce que le bouton **PRESS TO OPERATE LOADER** soit enfoncé.



AVERTISSEMENT

**RISQUE DE BLESSURES GRAVES,
VOIRE MORTELLES**

Quand le moteur tourne dans un lieu clos, laissez entrer de l'air frais pour éviter toute concentration de gaz d'échappement. En cas de stationnement, acheminez l'échappement vers l'extérieur. Les gaz d'échappement dégagent des émanations inodores et incolores susceptibles d'être mortelles.

W-2050-0807

DÉMARRAGE DU MOTEUR (SUITE)

Tableau de bord Deluxe



RISQUE DE BLESSURES GRAVES, VOIRE MORTELLES

- Certaines pièces du moteur ainsi que les gaz d'échappement peuvent être très chauds. Éloignez donc les matériaux inflammables.
- N'utilisez jamais la machine dans un environnement qui contient des poussières ou des gaz explosifs.

W-2051-0212

Effectuez la PROCÉDURE PRÉALABLE AU DÉMARRAGE (voir PROCÉDURE PRÉALABLE AU DÉMARRAGE en page 94)

Figure 113



Placez la commande d'accélérateur en position de ralenti bas [Figure 113].

REMARQUE : sur les chargeuses équipées du tableau de bord Deluxe, un mot de passe permanent (maître) est défini de manière aléatoire en usine. Un mot de passe propriétaire est aussi affecté à la chargeuse. Ce mot de passe vous sera communiqué par votre concessionnaire. Remplacez-le par un mot de passe facile à retenir pour interdire toute utilisation non autorisée de la chargeuse. (voir Modification du mot de passe propriétaire en page 212) Conservez une trace écrite du mot de passe dans un endroit sûr au cas où vous l'oublieriez.

REMARQUE : la fonction de déverrouillage du mot de passe permet d'utiliser la chargeuse sans mot de passe (voir Fonction de déverrouillage du mot de passe en page 213)

Figure 114

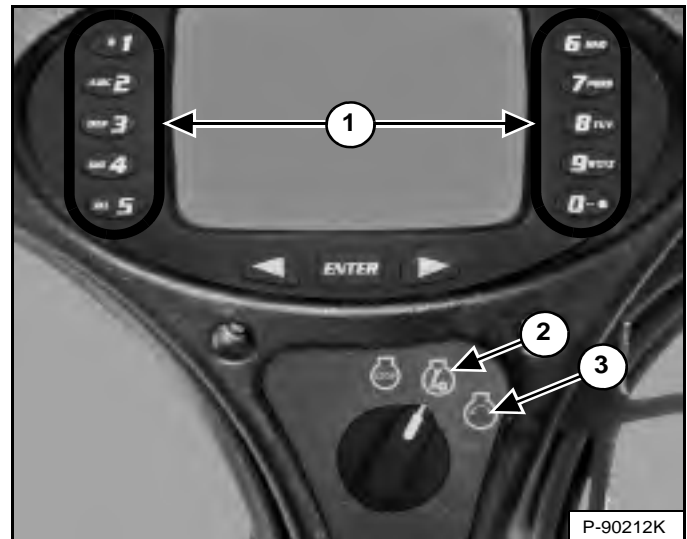

Tournez le contacteur à clé sur la position RUN (Marche) (2) [Figure 114]. Les témoins du tableau de bord gauche s'ALLUMENT brièvement tandis que le tableau de bord/système de surveillance exécute un test automatique.

Utilisez le pavé numérique (1) [Figure 114] pour saisir le mot de passe.

Figure 115

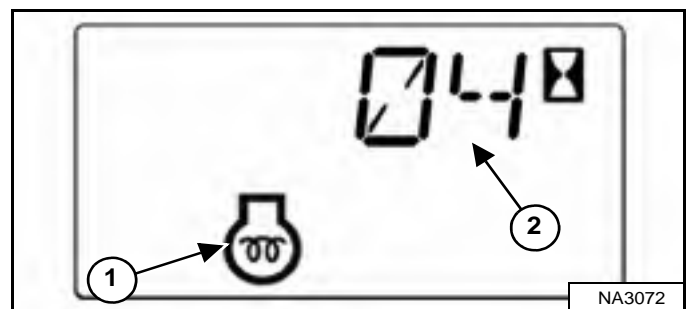

Si la température est basse, les bougies de préchauffage s'allument automatiquement. L'icône du préchauffage du moteur (1) s'ALLUME et le temps de préchauffage est décompté sur l'affichage des données (2) [Figure 115].

Quand l'icône de préchauffage s'éteint, tournez le contacteur à clé sur la position DÉMARRAGE (3). Relâchez la clé dès que le moteur démarre et laissez-la revenir en position MARCHÉ (2) [Figure 114].

DÉMARRAGE DU MOTEUR (SUITE)

Tableau de bord Deluxe (suite)

REMARQUE : avant de mettre le moteur en marche, assurez-vous que les deux poignées de commande (ACS) ou manipulateurs (SJC) sont au point mort. Ne déplacez pas les leviers ou les manipulateurs du point neutre pendant que vous tournez le contacteur à clé sur MARCHÉ ou DÉMARRAGE avec le système BICS™ activé.



AVERTISSEMENT

**RISQUE DE BLESSURES GRAVES,
VOIRE MORTELLES**

- Attachez la ceinture de sécurité, démarrez et conduisez la chargeuse uniquement depuis le siège de l'opérateur.
- Ne portez jamais de vêtements amples lorsque vous travaillez à proximité de la machine.

W-2135-1108

Figure 116

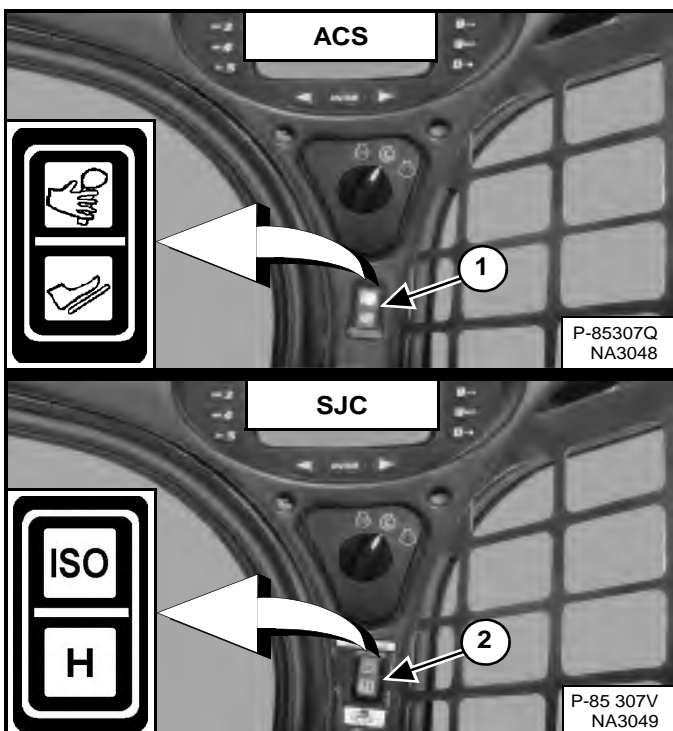

(ACS) Sélectionnez le fonctionnement par commandes manuelles ou par pédales (1) [Figure 116] si la machine est équipée de commandes ACS.

OU

(SJC) Sélectionnez le schéma de commande ISO ou H (2) [Figure 116] si la machine est équipée de commandes SJC.

Figure 117

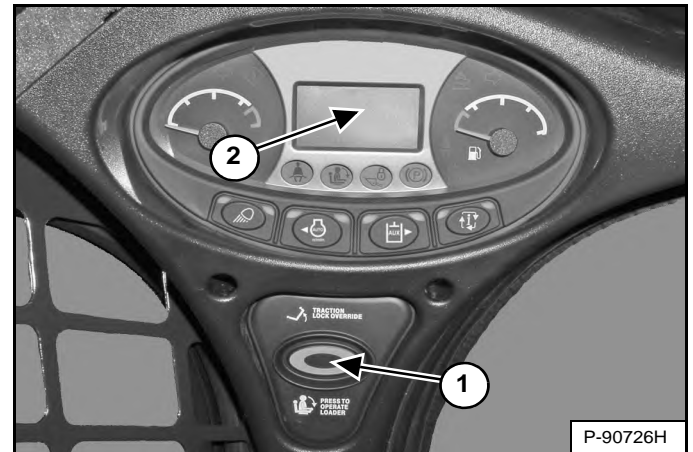

Enfoncez le bouton PRESS TO OPERATE LOADER (1) [Figure 117] pour activer le système BICS™ et les fonctions hydrauliques de la chargeuse.

(SJC) Le réglage actuel de la réaction d'entraînement apparaît brièvement sur l'affichage des données (2) chaque fois que le bouton PRESS TO OPERATE LOADER (1) [Figure 117] est enfoncé.

REMARQUE : (SJC) le témoin de la position actuelle du contacteur (ISO ou H) clignote pour indiquer qu'il faut appuyer sur le bouton PRESS TO OPERATE LOADER. Ce témoin clignote lorsque le contacteur à clé est sur MARCHÉ et s'allume en continu dès que le bouton PRESS TO OPERATE LOADER est enfoncé. Si le schéma de commande (ISO / H) est modifié durant la translation, le schéma actif reste allumé en continu et le schéma en attente clignote. Après le retour des commandes au point neutre, le témoin du schéma actif s'éteint et celui du schéma en attente clignote jusqu'à ce que le bouton PRESS TO OPERATE LOADER soit enfoncé.



AVERTISSEMENT

**RISQUE DE BLESSURES GRAVES,
VOIRE MORTELLES**

Quand le moteur tourne dans un lieu clos, laissez entrer de l'air frais pour éviter toute concentration de gaz d'échappement. En cas de stationnement, acheminez l'échappement vers l'extérieur. Les gaz d'échappement dégagent des émanations inodores et incolores susceptibles d'être mortelles.

W-2050-0807

DÉMARRAGE DU MOTEUR (SUITE)

Réchauffement du circuit hydraulique/hydrostatique

Laissez tourner le moteur pendant au moins 5 minutes pour le réchauffer ainsi que l'huile hydrostatique avant d'utiliser la chargeuse.

IMPORTANT

Quand la température est inférieure à -30 °C (-20 °F), vous devez réchauffer l'huile hydrostatique avant de mettre le moteur en marche. En effet, à si basse température, le système hydrostatique n'est pas suffisamment alimenté et risque d'être endommagé. Dans la mesure du possible, stationnez la machine dans un endroit où la température est supérieure à -18 °C (0 °F).

I-2007-0910

Démarrage par temps froid



AVERTISSEMENT

RISQUE DE BLESSURES GRAVES, VOIRE MORTELLES

N'utilisez pas d'éther sur les moteurs équipés de bougies de préchauffage. Cela peut entraîner une explosion dangereuse, voire mortelle, qui peut aussi gravement endommager le moteur.

W-2071-0907

Quand la température est inférieure à 0 °C, procédez de la manière suivante pour démarrer plus facilement le moteur :

- Remplacez l'huile moteur par une huile dont le type et la viscosité sont appropriés aux températures de démarrage prévues. (voir Tableau des huiles moteur en page 161)
- Veillez à ce que la batterie soit complètement chargée.
- Installez un réchauffeur de moteur, disponible auprès de votre concessionnaire Bobcat.

REMARQUE : l'écran d'affichage du tableau de bord Deluxe peut ne pas être à sa luminosité maximum quand la température est inférieure à -26 °C (-15 °F). Le réchauffement de l'écran d'affichage peut durer de 30 secondes à plusieurs minutes. Tous les systèmes demeurent sous surveillance, même lorsque l'écran est éteint.

SURVEILLANCE DES AFFICHAGES

Tableau de bord gauche

Figure 118



Contrôlez régulièrement les cadrans de température et de niveau de carburant ainsi que les témoins BICS™ (tous doivent être ÉTEINTS pour utiliser la chargeuse) [Figure 118].

Après avoir démarré le moteur, contrôlez régulièrement le tableau de bord gauche [Figure 118] pour surveiller le fonctionnement de la machine.

En présence d'un défaut, l'icône correspondante s'affiche.

EXEMPLE : température élevée du liquide de refroidissement.

L'icône de température du liquide de refroidissement (1) [Figure 118] est ALLUMÉE.

Appuyez sur le bouton « Information » (2) [Figure 118] pour faire défiler l'affichage des données jusqu'à ce que l'écran des codes de service s'affiche. Un des CODES DE SERVICE suivants s'affiche.

- [M0810] Température trop élevée du liquide de refroidissement
- [M0811] Température extrêmement élevée du liquide de refroidissement

Trouvez la cause du code de service et corrigez-la avant d'utiliser la chargeuse de nouveau. (voir Liste des codes de service en page 202)

REMARQUE : le tableau de bord Deluxe en option offre un affichage supplémentaire des codes de service contenant une brève description. (voir Affichage des codes de service en page 201)

Avertissement et arrêt sécurité

En présence d'un AVERTISSEMENT, l'icône lumineuse correspondante s'ALLUME et l'alarme émet 3 bips. Si cette condition persiste, le moteur ou le système hydraulique de la chargeuse risque d'être endommagé.

En présence d'un ARRÊT SÉCURITÉ, l'icône lumineuse correspondante s'ALLUME et l'alarme retentit en continu. Le système de surveillance arrête automatiquement le moteur au bout de 15 secondes. Le moteur peut être redémarré seulement pour déplacer ou repositionner la chargeuse.

La fonction d'ARRÊT SÉCURITÉ est associée aux icônes suivantes :

Avertissement général

Dysfonctionnement du moteur

Température du liquide de refroidissement

Dysfonctionnement du système hydraulique

ARRÊT DU MOTEUR ET SORTIE DE LA CHARGEUSE

Procédure

Arrêtez la chargeuse sur une surface plane et de niveau.

Abaissez complètement les bras de levage et posez l'accessoire à plat sur le sol.

Figure 119



Placez la commande d'accélérateur en position de ralenti bas [Figure 119].

Enclenchez le frein de stationnement.

Figure 120

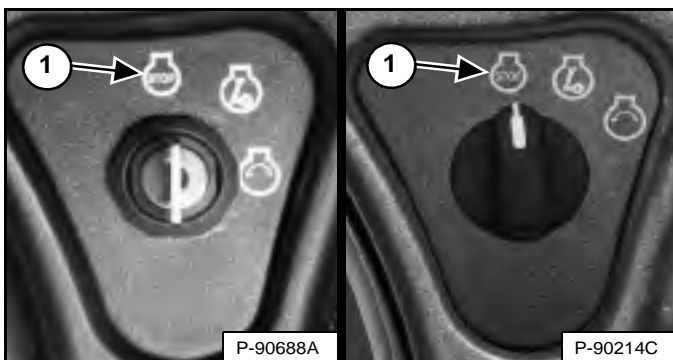

Tournez le contacteur à clé sur la position STOP (1) [Figure 120].

REMARQUE : si les feux de la chargeuse sont ALLUMÉS, ils restent ALLUMÉS pendant environ 90 secondes après l'ARRÊT de la chargeuse.

Levez l'arceau de siège et assurez-vous que les fonctions de levage et de cavage sont désactivées.

Détachez la ceinture de sécurité.

(Tableau standard à contacteur à clé) Retirez la clé du contacteur pour empêcher toute personne non autorisée d'utiliser la chargeuse.

REMARQUE : activer la fonction de déverrouillage du mot de passe sur les machines équipées du tableau de bord à démarrage sans clé ou du tableau de bord Deluxe permet d'utiliser la chargeuse sans mot de passe (voir Fonction de déverrouillage du mot de passe en page 211) ou (voir Fonction de déverrouillage du mot de passe en page 213).

Figure 121



Sortez de la chargeuse en utilisant les mains courantes, les antidérapants et les marchepieds (en maintenant un contact en trois points) [Figure 121].



AVERTISSEMENT

**RISQUE DE BLESSURES GRAVES,
VOIRE MORTELLES**

Avant de quitter le siège de l'opérateur :

- Abaissez les bras de levage et posez l'accessoire à plat sur le sol.
- Arrêtez le moteur.
- Enclenchez le frein de stationnement.
- Relevez l'arceau de siège.
- Mettez toutes les commandes au POINT NEUTRE / en position VERROUILLÉE pour vous assurer que les fonctions de levage, de cavage et de translation sont désactivées.

Le dispositif de l'arceau de siège doit désactiver ces fonctions lorsque l'arceau est relevé. Si ces fonctions ne sont pas désactivées, consultez votre concessionnaire Bobcat pour qu'il effectue les réparations nécessaires.

W-2463-1110



CONTREPOIDS

Description

Des contrepoids peuvent être installés sur la chargeuse. Consultez votre concessionnaire Bobcat pour des informations sur les contrepoids de chargeuses approuvés et sur les configurations recommandées selon les travaux effectués et l'accessoire utilisé.

Effet sur la chargeuse et sur son utilisation

L'installation de contrepoids sur cette chargeuse n'altère pas le bon fonctionnement de la chargeuse et de l'accessoire. Suivez toujours les instructions fournies dans ce manuel lorsque la chargeuse que vous utilisez est équipée de contrepoids.

Dans certaines situations, par contre, les contrepoids installés sur la chargeuse peuvent avoir un effet sur la chargeuse et sur son utilisation. Quelques exemples :

- Augmentation du poids de la machine
- Augmentation de la capacité de charge nominale
- Direction plus dure
- Usure des pneus plus rapide ou inégale
- Consommation de puissance plus importante

Quand faut-il utiliser des contrepoids ?

Installez des contrepoids pour accroître la capacité de charge nominale de la chargeuse afin d'améliorer les performances de l'accessoire pour certains travaux. Quelques exemples :

- Utilisation de fourches à palettes avec des charges palettisées
- Utilisation de grappins ou de fourches à balles
- Utilisation de godets pour manipuler des matériaux en vrac sans creuser

Quand faut-il déposer les contrepoids ?

Déposez les contrepoids pour améliorer la force d'appui de l'accessoire et améliorer ainsi ses performances au cours de certains travaux. Quelques exemples :

- Excavation avec des godets
- Utilisation de marteaux hydrauliques, de décapeuses ou de râpeurs égalisateurs

Équipements ayant un effet sur le poids de la machine

Si votre chargeuse est déjà équipée d'accessoires tels que les chenilles en acier pour roues, les réservoirs d'eau ou les stabilisateurs arrière, l'installation de contrepoids n'est peut-être pas nécessaire.

Consultez votre concessionnaire Bobcat pour plus d'informations sur l'utilisation des contrepoids avec vos accessoires et équipements.

ATTACHMENTS (ACCESSOIRES)

Choix du godet



AVERTISSEMENT

RISQUE DE BLESSURES GRAVES, VOIRE MORTELLES

N'utilisez jamais d'accessoires ni de godets qui ne sont pas approuvés par Bobcat. Des godets et accessoires garantissant la sécurité de charges de densités spécifiques sont approuvés pour chaque modèle. Les accessoires non approuvés peuvent causer des blessures graves, voire mortelles.

W-2052-0907

REMARQUE : l'utilisation d'accessoires non approuvés sur votre chargeuse Bobcat annule sa garantie.

Votre concessionnaire peut vous renseigner sur les accessoires et les godets approuvés par Bobcat pour chaque modèle de chargeuse. Les godets et les accessoires sont approuvés selon la capacité de charge nominale et la sécurité de fixation sur le Bob-Tach.

La capacité nominale de cette chargeuse est spécifiée sur un autocollant apposé dans la cabine. (voir Performances en page 218)

La capacité nominale est calculée avec un godet et un matériau de densité normale (par exemple de la terre ou du gravier sec). Si vous utilisez un godet plus long, le centre de gravité se déplace vers l'avant, ce qui réduit la capacité nominale. Si vous chargez un matériau extrêmement dense, réduisez le volume pour éviter les surcharges.

Figure 122

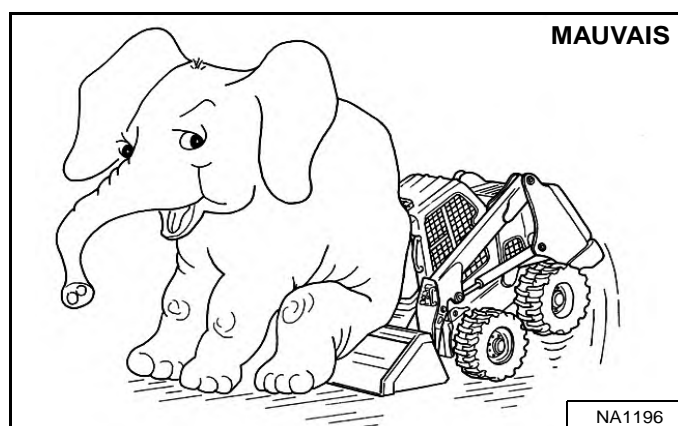

Le dépassement de la capacité de charge nominale [Figure 122] peut entraîner les problèmes suivants :

- Direction difficile
- Usure rapide des pneus
- Perte de stabilité
- Diminution de la durée de vie de la chargeuse Bobcat

Utilisez toujours un godet dont la dimension est adaptée au type et à la densité du matériau à charger. Pour charger les matériaux en toute sécurité et éviter d'endommager la chargeuse, l'accessoire (ou le godet) doit pouvoir accepter une charge complète sans dépasser la capacité de charge nominale de la machine. Les charges partielles rendent la direction plus difficile.

Fourches à palettes

Figure 123

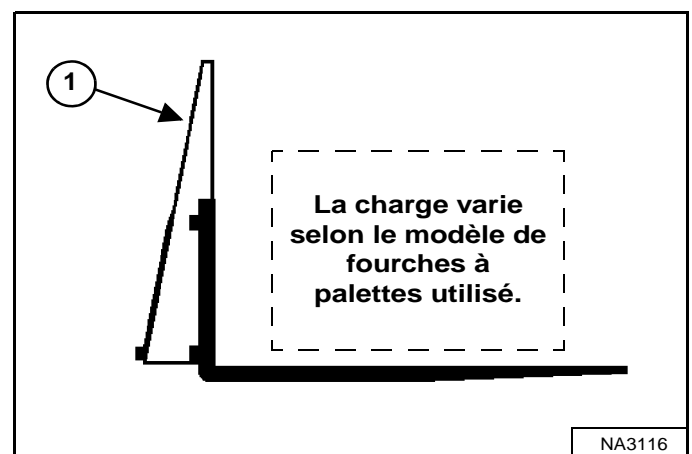

La charge maximale pouvant être déplacée à l'aide de fourches à palettes est indiquée sur un autocollant situé sur le châssis des fourches (1) [Figure 123].

Pour plus d'informations sur le contrôle, l'entretien et le remplacement des fourches à palettes, contactez votre concessionnaire Bobcat. Pour plus d'informations sur la capacité nominale en cas d'utilisation de fourches à palettes ainsi que d'autres accessoires, contactez votre concessionnaire Bobcat.



AVERTISSEMENT

RISQUE DE BLESSURES GRAVES, VOIRE MORTELLES

Ne dépassez jamais la capacité de charge nominale. Toute charge excessive peut faire basculer la machine ou entraîner une perte de contrôle.

W-2053-0903

ACCESSOIRES (SUITE)

Installation et dépose de l'accessoire (Bob-Tach mécanique)

Le Bob-Tach permet de changer rapidement de godets et d'accessoires. Pour installer d'autres accessoires, consultez le Manuel de l'Opérateur et d'Entretien de l'accessoire concerné.

Installation

Figure 124

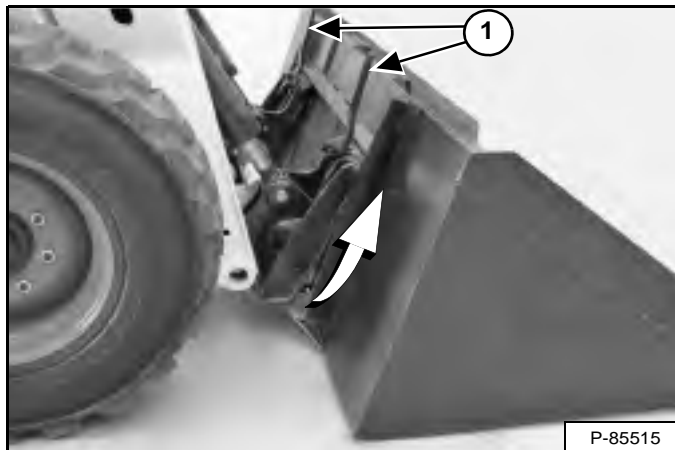

Relevez complètement les leviers du Bob-Tach (broches coniques entièrement relevées) (1) [Figure 124].

Entrez dans la chargeuse et exécutez la PROCÉDURE PRÉALABLE AU DÉMARRAGE (voir PROCÉDURE PRÉALABLE AU DÉMARRAGE en page 94).

Démarrez le moteur, appuyez sur le bouton PRESS TO OPERATE LOADER et libérez le frein de stationnement.

Abaissez les bras de levage et inclinez le Bob-Tach vers l'avant.

Avancez lentement la chargeuse jusqu'à ce que le bord supérieur du Bob-Tach soit complètement sous le gousset supérieur du châssis de fixation du godet [Figure 124] (ou autre accessoire).

REMARQUE : veillez à ne pas heurter l'accessoire avec les leviers du Bob-Tach.

Figure 125

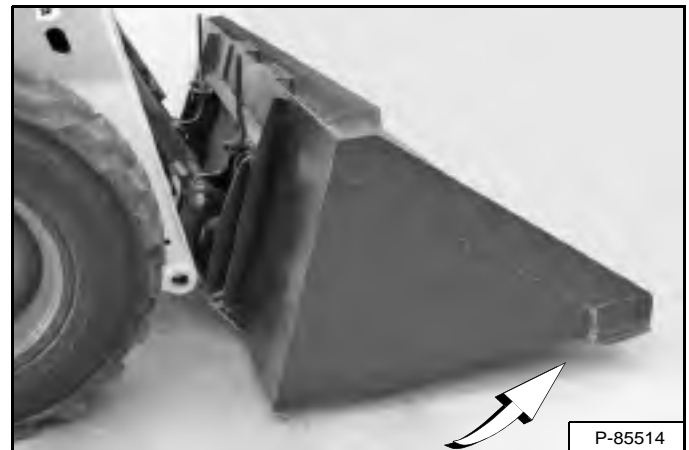

Inclinez le Bob-Tach vers l'arrière jusqu'à ce que le bord d'attaque du godet (ou autre accessoire) se trouve légèrement au-dessus du sol [Figure 125]. Cette procédure permet au châssis de fixation du godet de se plaquer contre l'avant du Bob-Tach.

Arrêtez le moteur et sortez de la chargeuse. (voir ARRÊT DU MOTEUR ET SORTIE DE LA CHARGEUSE en page 106)



AVERTISSEMENT

RISQUE DE BLESSURES GRAVES, VOIRE MORTELLES

Avant de quitter le siège de l'opérateur :

- Abaissez les bras de levage et posez l'accessoire à plat sur le sol.
- Arrêtez le moteur.
- Enclenchez le frein de stationnement.
- Relevez l'arceau de siège.
- Mettez toutes les commandes au POINT NEUTRE / en position VERROUILLÉE pour vous assurer que les fonctions de levage, de cavage et de translation sont désactivées.

Le dispositif de l'arceau de siège doit désactiver ces fonctions lorsque l'arceau est relevé. Si ces fonctions ne sont pas désactivées, consultez votre concessionnaire Bobcat pour qu'il effectue les réparations nécessaires.

W-2463-1110

ACCESSOIRES (SUITE)

Installation et dépose de l'accessoire (Bob-Tach mécanique) (suite)

Installation (suite)

Figure 126

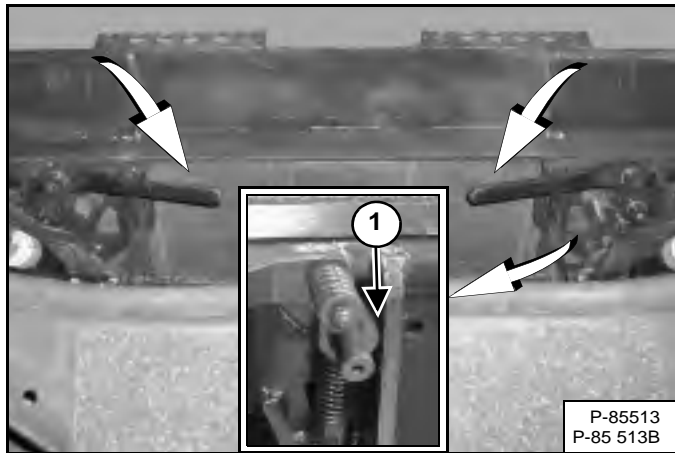

Abaissez les leviers du Bob-Tach jusqu'à ce qu'ils soient complètement verrouillés **[Figure 126]** (broches coniques complètement engagées dans les orifices du châssis de fixation de l'accessoire).

Lorsqu'ils sont verrouillés, les deux leviers doivent être en contact avec le châssis comme indiqué (1) **[Figure 126]**.

Si les deux leviers ne s'engagent pas en position verrouillée, contactez votre concessionnaire Bobcat pour l'entretien du dispositif.

Figure 127

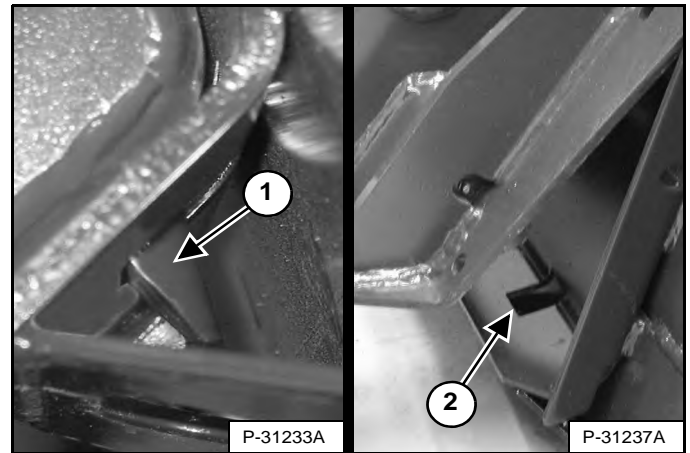

Les broches coniques (1) doivent dépasser des orifices (2) **[Figure 127]** du châssis de fixation du godet (ou autre accessoire) afin de maintenir fermement le godet sur le Bob-Tach.



AVERTISSEMENT

**RISQUE DE BLESSURES GRAVES,
VOIRE MORTELLES**

Les broches coniques du Bob-Tach doivent dépasser des orifices du châssis de fixation de l'accessoire. Les leviers doivent être complètement abaissés et verrouillés, sinon l'accessoire risque de se détacher.

W-2715-0208

ACCESSOIRES (SUITE)

Installation et dépose de l'accessoire (Bob-Tach mécanique) (suite)

Dépose

Abaissez les bras de levage et posez l'accessoire à plat sur le sol. Abaissez ou fermez tout équipement hydraulique (selon modèle).

Arrêtez le moteur et sortez de la chargeuse. (voir ARRÊT DU MOTEUR ET SORTIE DE LA CHARGEUSE en page 106)



AVERTISSEMENT

**RISQUE DE BLESSURES GRAVES,
VOIRE MORTELLES**

Avant de quitter le siège de l'opérateur :

- Abaissez les bras de levage et posez l'accessoire à plat sur le sol.
- Arrêtez le moteur.
- Enclenchez le frein de stationnement.
- Relevez l'arceau de siège.
- Mettez toutes les commandes au POINT NEUTRE / en position VERROUILLÉE pour vous assurer que les fonctions de levage, de cavage et de translation sont désactivées.

Le dispositif de l'arceau de siège doit désactiver ces fonctions lorsque l'arceau est relevé. Si ces fonctions ne sont pas désactivées, consultez votre concessionnaire Bobcat pour qu'il effectue les réparations nécessaires.

W-2463-1110

Déconnectez de la chargeuse le faisceau électrique, et les conduites d'eau ou hydrauliques de l'accessoire (selon modèle) (voir Libération de la pression hydraulique (chargeuse et accessoire) en page 90).

Figure 128

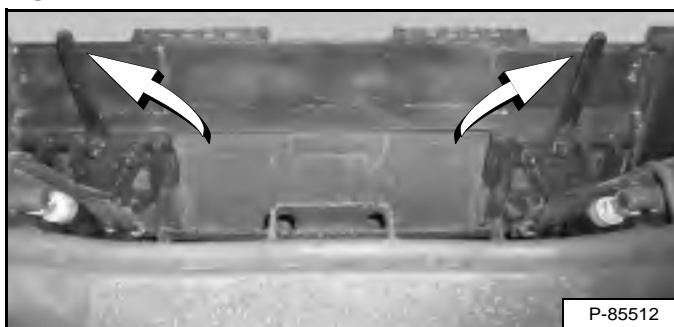

Relevez complètement les leviers du Bob-Tach [Figure 128] (broches coniques entièrement relevées).



AVERTISSEMENT

Les leviers du Bob-Tach sont sous tension de ressorts. Maintenez-les fermement et relâchez-les lentement pour éviter les blessures.

W-2054-1285

Entrez dans la chargeuse et exécutez la PROCÉDURE PRÉALABLE AU DÉMARRAGE (voir PROCÉDURE PRÉALABLE AU DÉMARRAGE en page 94)

Démarrez le moteur, appuyez sur le bouton PRESS TO OPERATE LOADER et libérez le frein de stationnement.

Figure 129

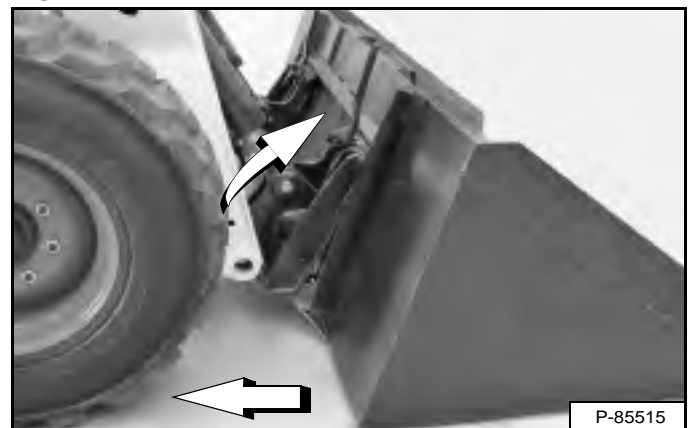

Inclinez le Bob-Tach vers l'avant et éloignez la chargeuse du godet ou de l'accessoire en marche arrière [Figure 129].

ACCESSOIRES (SUITE)

Installation et dépose de l'accessoire (Bob-Tach hydraulique)

Cette machine peut être équipée d'un Bob-Tach hydraulique.

Le Bob-Tach hydraulique permet de changer rapidement de godets et d'accessoires. Pour installer d'autres accessoires, consultez le Manuel de l'Opérateur et d'Entretien de l'accessoire concerné.

Installation

Entrez dans la chargeuse et exécutez la PROCÉDURE PRÉALABLE AU DÉMARRAGE (voir PROCÉDURE PRÉALABLE AU DÉMARRAGE en page 94).

Démarrez le moteur, appuyez sur le bouton PRESS TO OPERATE LOADER et libérez le frein de stationnement.

Abaissez les bras de levage et inclinez le Bob-Tach vers l'avant.

Figure 130

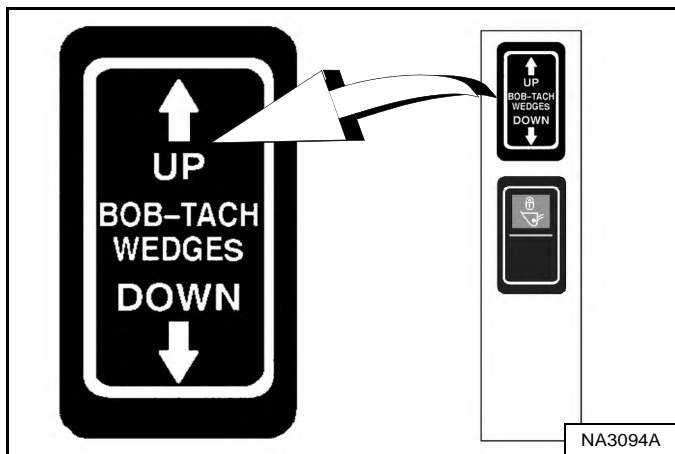
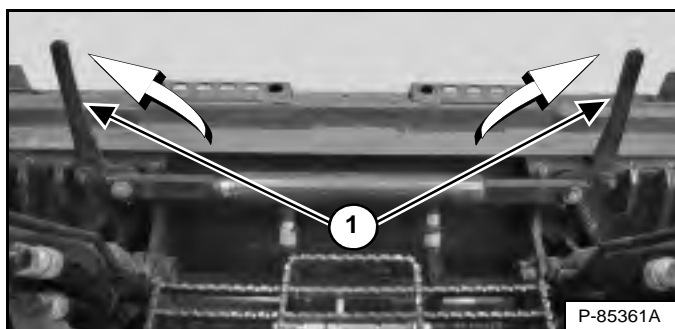

Figure 131



Appuyez sur le côté UP du contacteur « BOB-TACH WEDGES » (broches coniques vers le haut) (panneau des contacteurs droit) et maintenez-le enfoncé [Figure 130] jusqu'à ce que les leviers (1) [Figure 131] soient complètement relevés (broches coniques entièrement levées).

Figure 132



Avancez lentement la chargeuse jusqu'à ce que le bord supérieur du Bob-Tach soit complètement sous le gousset supérieur du châssis de fixation du godet [Figure 132] (ou autre accessoire).

REMARQUE : veuillez à ne pas heurter l'accessoire avec les leviers du Bob-Tach.

Figure 133



Inclinez le Bob-Tach vers l'arrière jusqu'à ce que le bord d'attaque du godet (ou autre accessoire) se trouve légèrement au-dessus du sol [Figure 133]. Cette procédure permet au châssis de fixation du godet de se plaquer contre l'avant du Bob-Tach.

ACCESSOIRES (SUITE)

Installation et dépose de l'accessoire (Bob-Tach hydraulique) (suite)

Installation (suite)

Figure 134

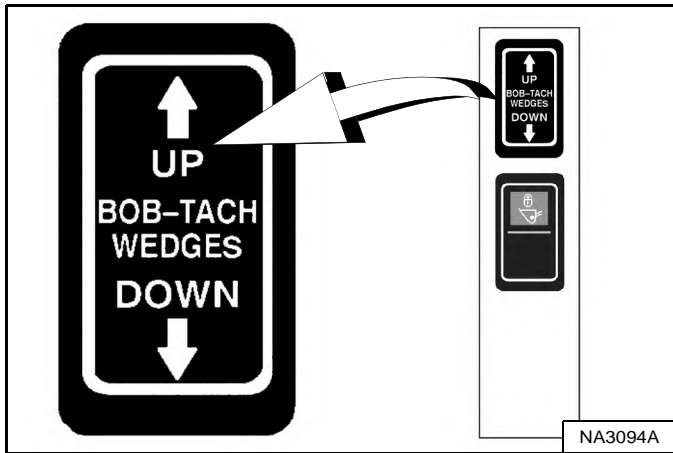

Appuyez sur le côté UP du contacteur « BOB-TACH WEDGES » (broches coniques vers le haut) (panneau des contacteurs droit) et maintenez-le enfoncé [Figure 134] pour vous assurer que les leviers sont complètement relevés (broches coniques entièrement levées).

REMARQUE : le système de Bob-Tach hydraulique fonctionne par un circuit sous pression constante d'huile hydraulique pour maintenir les broches coniques en position engagée et éviter que l'accessoire ne se détache. Les broches coniques peuvent de ce fait s'abaisser peu à peu. Il peut être nécessaire pour l'opérateur de réactiver le côté UP du contacteur « BOB-TACH WEDGES » (broches coniques vers le haut) avant d'installer un accessoire pour s'assurer que les deux broches sont complètement relevées.

Figure 135

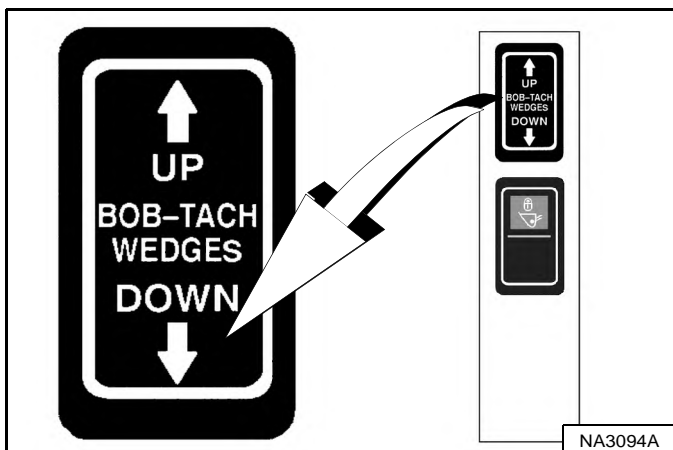
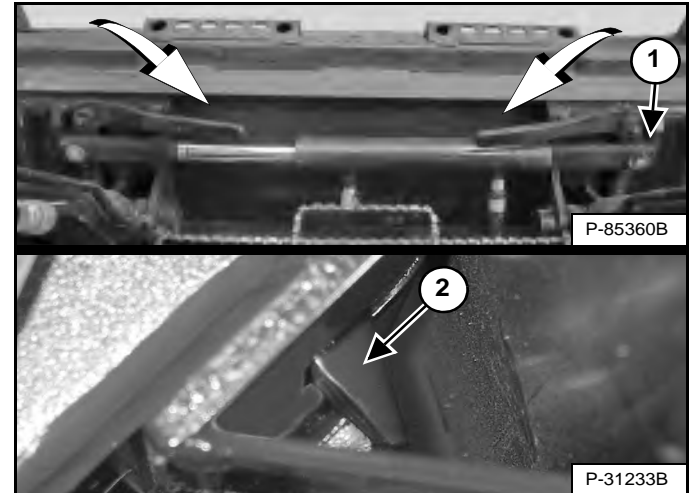

Figure 136



Appuyez sur le côté DOWN du contacteur « BOB-TACH WEDGES » (broches coniques vers le bas) (panneau des contacteurs droit) et maintenez-le enfoncé [Figure 135] jusqu'à ce que les leviers soit totalement engagés en position verrouillée [Figure 136] (broches coniques complètement engagées dans les orifices du châssis de fixation de l'accessoire).

Lorsqu'ils sont verrouillés, les deux leviers doivent être en contact avec le châssis comme indiqué (1) [Figure 136].

Si les deux leviers ne s'engagent pas en position verrouillée, contactez votre concessionnaire Bobcat pour l'entretien du dispositif.

Les broches coniques (2) [Figure 136] doivent dépasser des orifices du châssis de fixation du godet (ou autre accessoire) afin de maintenir fermement le godet sur le Bob-Tach.

⚠ AVERTISSEMENT

RISQUE DE BLESSURES GRAVES, VOIRE MORTELLES

Les broches coniques du Bob-Tach doivent dépasser des orifices du châssis de fixation de l'accessoire. Les leviers doivent être complètement abaissés et verrouillés, sinon l'accessoire risque de se détacher.

W-2715-0208

ACCESSOIRES (SUITE)

Installation et dépose de l'accessoire (Bob-Tach hydraulique) (suite)

Dépose

Abaissez les bras de levage et posez l'accessoire à plat sur le sol. Abaissez ou fermez tout équipement hydraulique (selon modèle).

En présence de connexions électriques ou de raccordements d'eau ou hydrauliques :

1. Arrêtez le moteur et sortez de la chargeuse. (voir ARRÊT DU MOTEUR ET SORTIE DE LA CHARGEUSE en page 106)



**RISQUE DE BLESSURES GRAVES,
VOIRE MORTELLES**

Avant de quitter le siège de l'opérateur :

- Abaissez les bras de levage et posez l'accessoire à plat sur le sol.
- Arrêtez le moteur.
- Enclenchez le frein de stationnement.
- Relevez l'arceau de siège.
- Mettez toutes les commandes au POINT NEUTRE / en position VERROUILLÉE pour vous assurer que les fonctions de levage, de cavage et de translation sont désactivées.

Le dispositif de l'arceau de siège doit désactiver ces fonctions lorsque l'arceau est relevé. Si ces fonctions ne sont pas désactivées, consultez votre concessionnaire Bobcat pour qu'il effectue les réparations nécessaires.

W-2463-1110

2. Déconnectez de la chargeuse le faisceau électrique, et les conduites d'eau ou hydrauliques de l'accessoire (selon modèle) (voir Libération de la pression hydraulique (chargeuse et accessoire) en page 90).
3. Entrez dans la chargeuse et exécutez la PROCÉDURE PRÉALABLE AU DÉMARRAGE (voir PROCÉDURE PRÉALABLE AU DÉMARRAGE en page 94).
4. Démarrez le moteur, appuyez sur le bouton PRESS TO OPERATE LOADER et libérez le frein de stationnement.

Figure 137

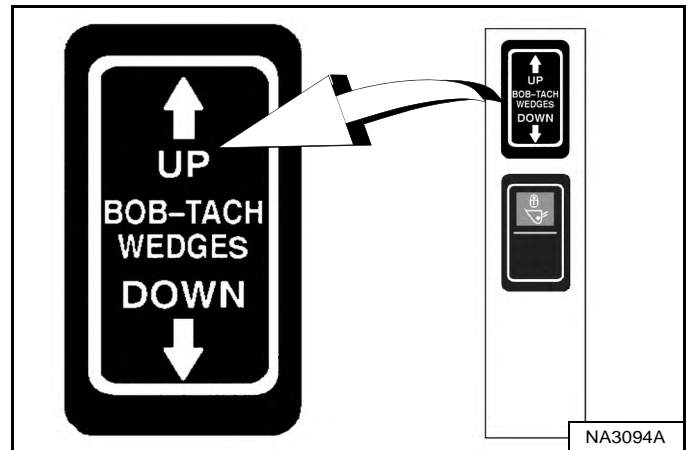

Appuyez sur le côté UP du contacteur « BOB-TACH WEDGES » (broches coniques vers le haut) (panneau des contacteurs droit) et maintenez-le enfoncé [Figure 137] jusqu'à ce que les leviers soient complètement relevés (broches coniques entièrement levées).

Figure 138

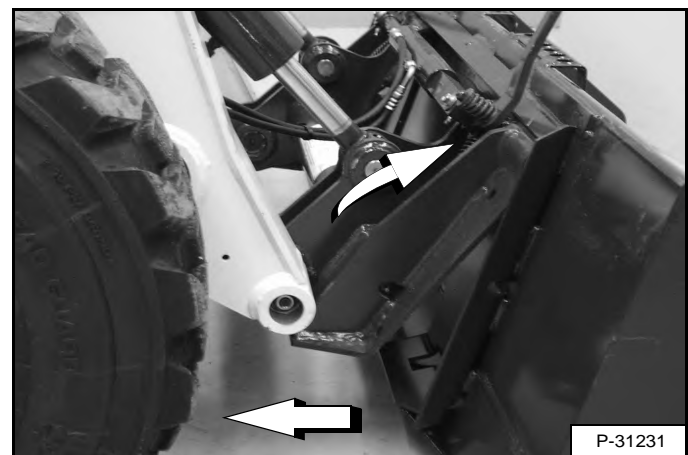

Inclinez le Bob-Tach vers l'avant et éloignez la chargeuse du godet ou de l'accessoire en marche arrière [Figure 138].

REMARQUE : le système de Bob-Tach hydraulique fonctionne par un circuit sous pression constante d'huile hydraulique pour maintenir les broches coniques en position engagée et éviter que l'accessoire ne se détache. Les broches coniques peuvent de ce fait s'abaisser peu à peu. Il peut être nécessaire pour l'opérateur de réactiver le côté UP du contacteur « BOB-TACH WEDGES » (broches coniques vers le haut) avant de déposer un accessoire pour s'assurer que les deux broches sont complètement relevées.

PROCÉDURE D'UTILISATION

Inspection de la zone de travail

Avant utilisation, contrôlez la zone de travail pour repérer d'éventuelles conditions dangereuses.

Recherchez notamment la présence de dénivelés abrupts ou de terrain accidenté. Faites repérer et marquer toute canalisation souterraine (électricité, gaz, eau, égout, irrigation, etc.).

Retirez tous les objets et matériaux de construction qui pourraient endommager la chargeuse ou provoquer des blessures.

Vérifiez toujours l'état du sol avant de commencer les travaux :

- Recherchez tout signe d'instabilité du terrain tel que des fissures ou des tassements.
- N'oubliez pas que les conditions météo sont susceptibles d'affecter la stabilité du sol.
- Assurez-vous que la traction est correcte lorsque vous travaillez dans une pente.

Instructions d'utilisation de base

Faites toujours chauffer le moteur et le circuit hydrostatique avant d'utiliser la chargeuse.

IMPORTANT

Pour prolonger la durée de vie de la machine, faites chauffer le moteur à vitesse modérée et sous charge légère.

I-2015-0284

Pour obtenir une puissance maximum, faites tourner le moteur à plein régime. Pour conduire lentement, ne déplacez les commandes de direction que légèrement.

Les opérateurs novices doivent s'entraîner dans une zone dégagée et sans personne à proximité. Actionnez toutes les commandes jusqu'à ce que vous soyez capable de manier la chargeuse efficacement et en toute sécurité, quelles que soient les conditions de travail.

Utilisation à proximité d'un surplomb ou d'eau

Maintenez la chargeuse aussi éloignée que possible du bord en surplomb et maintenez les roues perpendiculaires au bord de sorte que la chargeuse puisse être ramenée en arrière en cas d'effondrement.

Ramenez toujours la chargeuse en arrière au moindre signe d'instabilité du bord en surplomb.



AVERTISSEMENT

LE BASCULEMENT OU LE RETOURNEMENT DE LA MACHINE PEUT PROVOQUER DES BLESSURES GRAVES, VOIRE MORTELLES

- Maintenez les bras de levage aussi bas que possible.
- Ne virez pas et ne déplacez pas la machine quand les bras sont levés.
- Virez toujours sur un sol de niveau. Ralentissez en virage.
- Montez et descendez les pentes dans l'axe, jamais en diagonale.
- Dirigez toujours l'extrémité lourde de la machine vers le haut de la pente.
- Ne surchargez jamais la machine.
- Assurez-vous que la traction est correcte.

W-2018-1112

Conduite sur la voie publique

Quand vous utilisez la machine sur une voie publique ou une autoroute, respectez toujours la législation en vigueur. Par exemple il peut être nécessaire d'apposer un panneau « Véhicule lent » ou d'utiliser des signaux de direction.

REMARQUE : pour la conduite sur la voie publique dans les pays de l'Union Européenne (UE), des kits Route sont disponibles chez votre concessionnaire ou peuvent être installés en usine (option).

Respectez toujours la législation en vigueur. Contactez votre concessionnaire Bobcat pour plus d'informations.

PROCÉDURE D'UTILISATION (SUITE)

Utilisation avec un godet plein

Figure 139

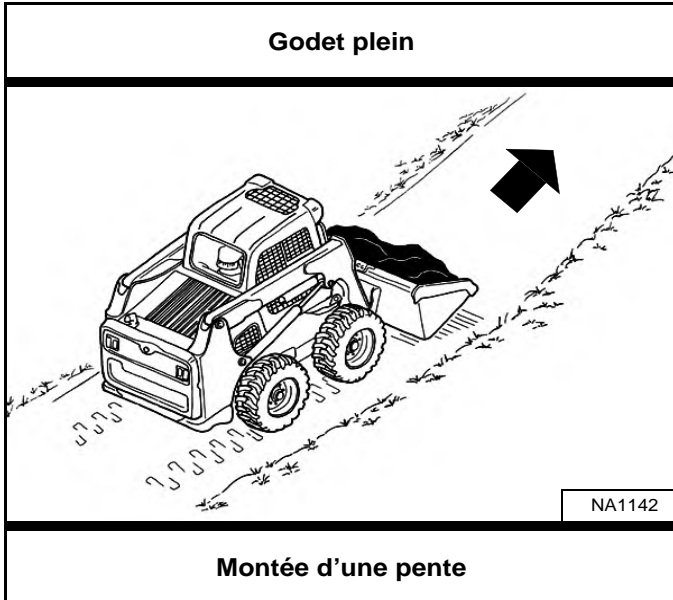

Utilisation avec un godet vide

Figure 141

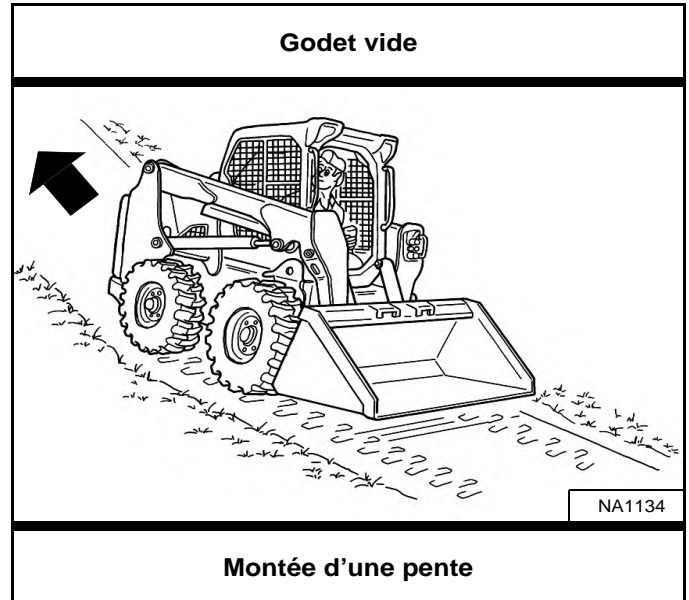

Figure 140

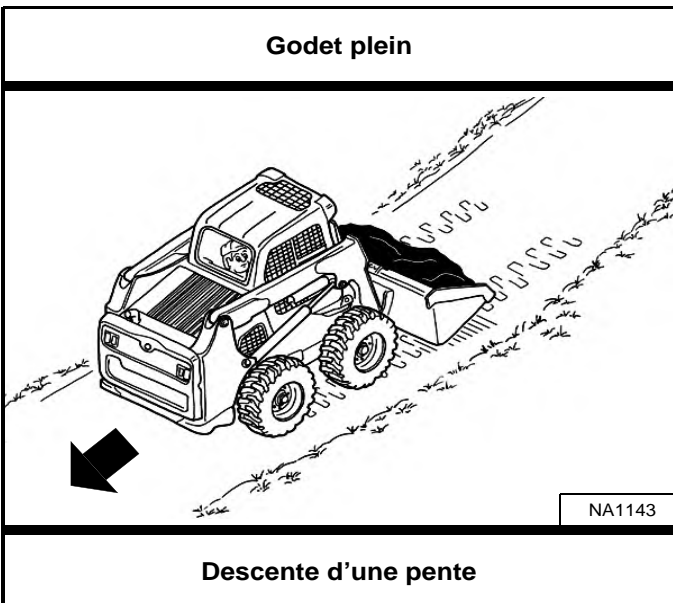
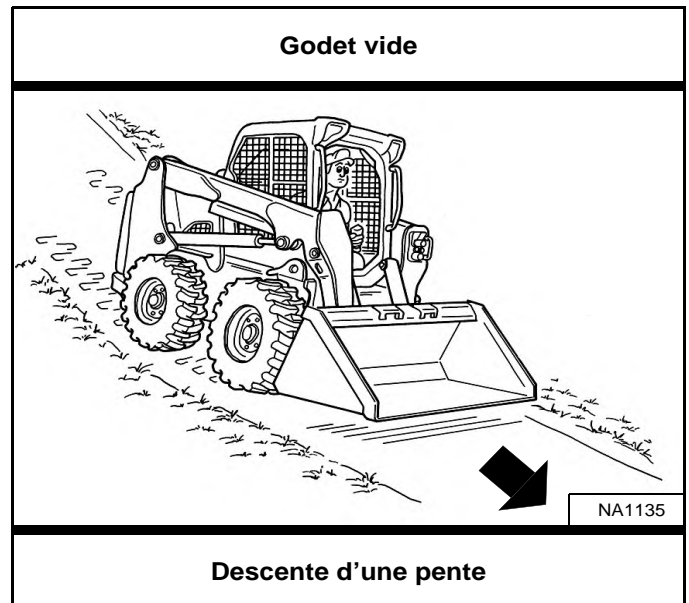

Figure 142



Quand le godet est plein, montez ou descendez une pente en dirigeant l'extrémité lourde de la machine vers le haut de la pente **[Figure 139]** et **[Figure 140]**.

Quand le godet est vide, montez ou descendez une pente en dirigeant l'extrémité lourde de la machine vers le haut de la pente **[Figure 141]** et **[Figure 142]**.

Ne relevez le godet qu'à la hauteur requise pour éviter les obstacles susceptibles de se présenter sur un sol accidenté.

Ne relevez le godet qu'à la hauteur requise pour éviter les obstacles susceptibles de se présenter sur un sol accidenté.

PROCÉDURE D'UTILISATION (SUITE)

Remplissage et déchargement du godet (Pédales)

Remblayage

Figure 143

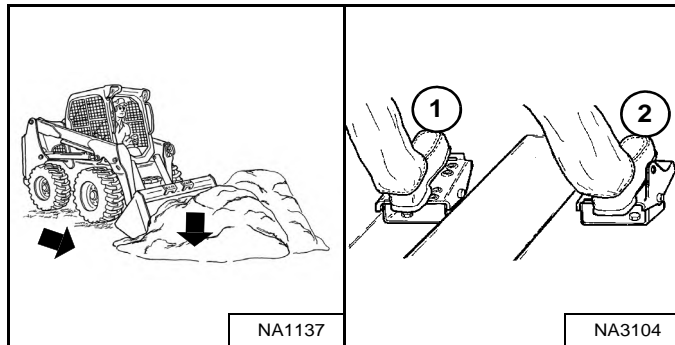

Abaissez complètement les bras de levage (1) [Figure 143].

Inclinez le godet vers l'avant (2) [Figure 143] pour poser le bord d'attaque du godet sur le sol. Avancez lentement dans le matériau.

Figure 144

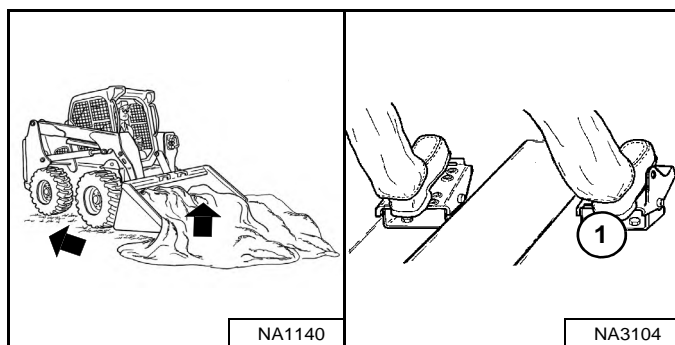

Une fois rempli, inclinez le godet complètement vers l'arrière (1) [Figure 144].

Éloignez-vous du matériau en marche arrière.



Chargez, déchargez et virez sur un sol plat et horizontal. Ne dépassez jamais la capacité de charge nominale spécifiée sur l'autocollant apposé dans la cabine. Tenez compte de ces avertissements pour ne pas faire basculer ou renverser la machine et provoquer des blessures graves, voire mortelles.

W-2056-1112

Déchargement

Figure 145

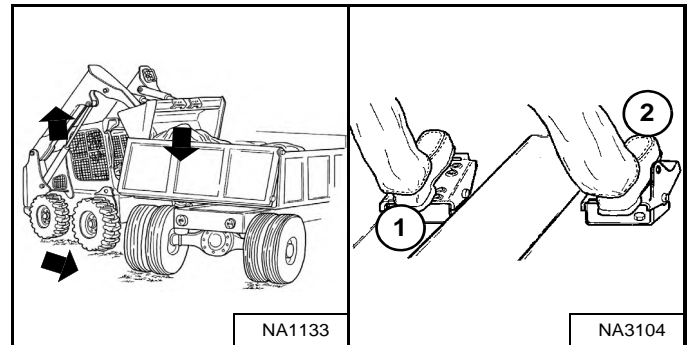

Gardez le godet en position basse lorsque vous vous rendez à la zone de déchargement.

Relevez les bras de levage (1). Gardez le godet de niveau (2) [Figure 145] tout en relevant les bras de levage pour éviter tout débordement du matériau par l'arrière du godet.

Avancez lentement jusqu'à ce que le godet se trouve au-dessus de la benne du camion.

Déchargez le godet (2) [Figure 145]. Si l'ensemble du matériau tombe près du bord de la benne, repoussez-le vers l'autre côté à l'aide de l'inclinaison du godet.



Ne déchargez jamais le godet par-dessus un obstacle, tel qu'un poteau, susceptible de pénétrer dans la cabine. La machine pourrait basculer vers l'avant et provoquer des blessures graves, voire mortelles.

W-2057-0694

PROCÉDURE D'UTILISATION (SUITE)

Nivelage du sol en utilisant le flottement (Pédales)

Figure 146

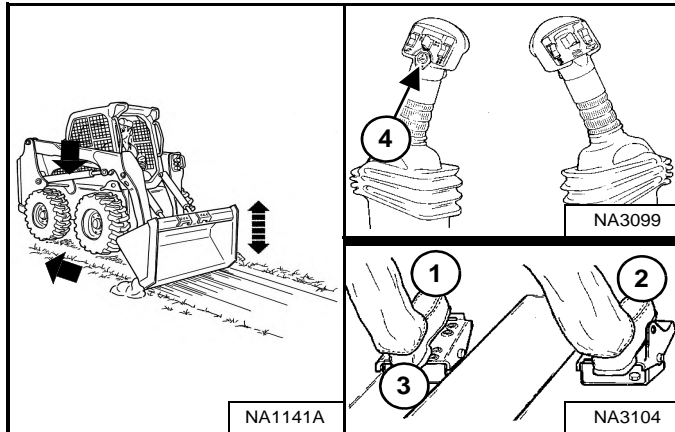

Commandes standard

Placez les bras de levage en position de flottement en enfonçant complètement l'avant de la pédale (1) [Figure 146] jusqu'à ce qu'elle se verrouille dans cette position.

ACS en mode Pédales

Enfoncez et maintenez le bouton de flottement (4) de la poignée gauche quand la pédale gauche est au point neutre. Relâchez le bouton de flottement tout en abaissant les bras de levage (1) [Figure 146].

Commandes standard et ACS en mode Pédales

Inclinez le godet vers l'avant (2) [Figure 146] pour modifier la position du bord d'attaque du godet.

Plus le godet est incliné vers l'avant, plus la force du bord d'attaque augmente et plus la quantité de matériau en vrac que vous pouvez déplacer augmente.

Reculer la machine pour niveler le matériau en vrac.

Enfoncez l'arrière de la pédale (3) [Figure 146] pour déverrouiller la position de flottement.

REMARQUE : sur les chargeuses équipées de commandes ACS en mode Pédales, appuyez à nouveau sur le bouton de flottement pour le déverrouiller.

IMPORTANT

N'avancez jamais la chargeuse quand la commande hydraulique des bras de levage est en position de flottement.

I-2005-1285

PROCÉDURE D'UTILISATION (SUITE)

Excavation et remblayage (Pédales)

Excavation

Figure 147

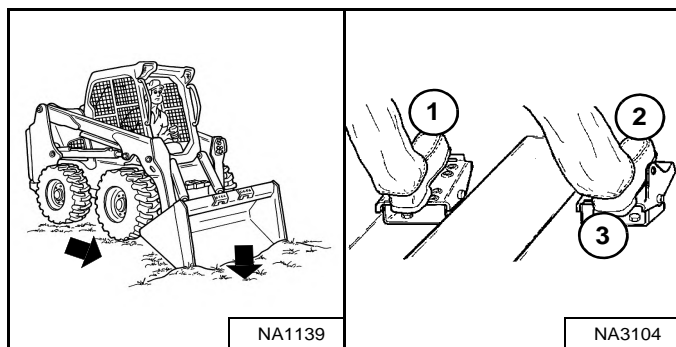

Abaissez complètement les bras de levage (1). Placez le bord d'attaque du godet sur le sol (2) **[Figure 147]**.

Avancez lentement en continuant à incliner le godet vers le bas (2) **[Figure 147]** jusqu'à ce qu'il pénètre dans le sol.

Inclinez légèrement le godet vers l'arrière (3) pour augmenter la traction et maintenir une profondeur de cavage régulière. Continuez à avancer jusqu'à ce que le godet soit plein. Si le sol est dur, relevez et abaissez le bord d'attaque du godet (2 et 3) **[Figure 147]** tout en avançant lentement.

Figure 148

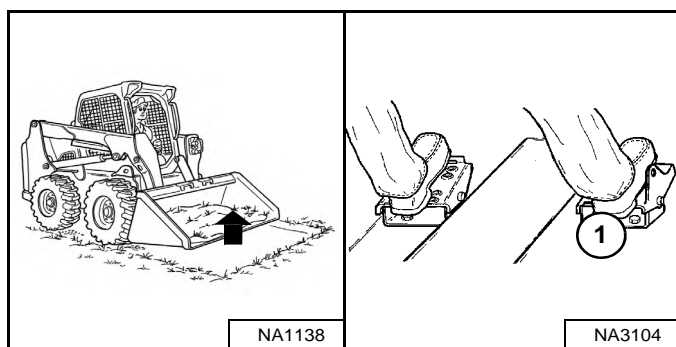

Une fois rempli, inclinez le godet complètement vers l'arrière (1) **[Figure 148]**.

Remblayage

Figure 149

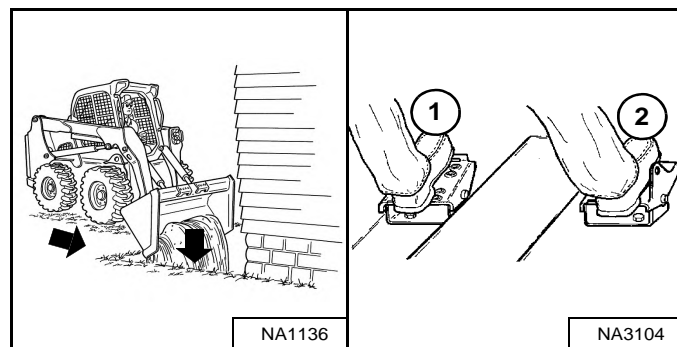

Abaissez les bras de levage (1) et posez le bord d'attaque du godet sur le sol (2) **[Figure 149]**. Avancez jusqu'au bord de l'excavation afin de la remblayer en poussant le matériau en vrac.

Inclinez le godet vers l'avant (2) **[Figure 149]** dès qu'il a dépassé le bord de l'excavation.

Si nécessaire, levez les bras de levage pour vider le godet de son contenu.

PROCÉDURE D'UTILISATION (SUITE)

Remplissage et déchargement du godet (ACS – Poignées et SJC – Schéma H)

Remblayage

Figure 150

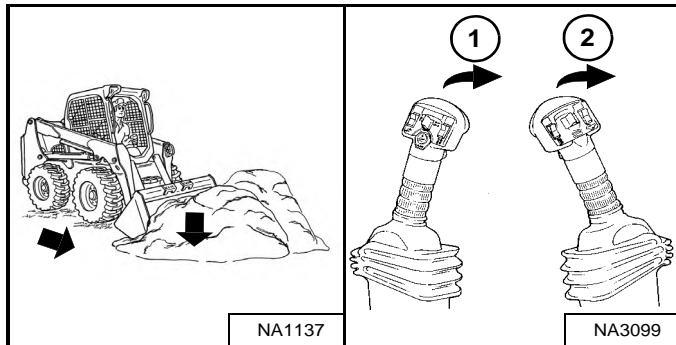

Abaissez complètement les bras de levage (1) [Figure 150].

Inclinez le godet vers l'avant (2) [Figure 150] pour poser le bord d'attaque du godet sur le sol. Avancez lentement dans le matériau.

Figure 151

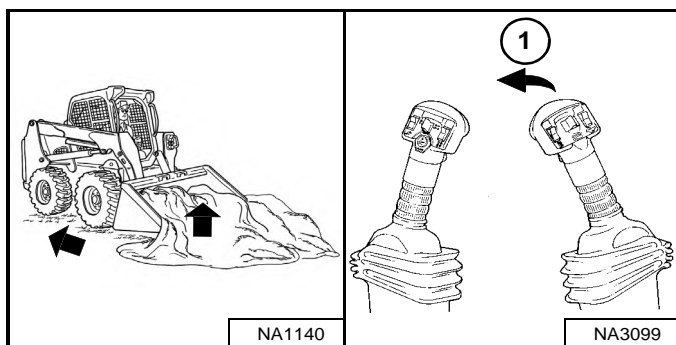

Une fois rempli, inclinez le godet complètement vers l'arrière (1) [Figure 151].

Éloignez-vous du matériau en marche arrière.

Déchargement

Figure 152

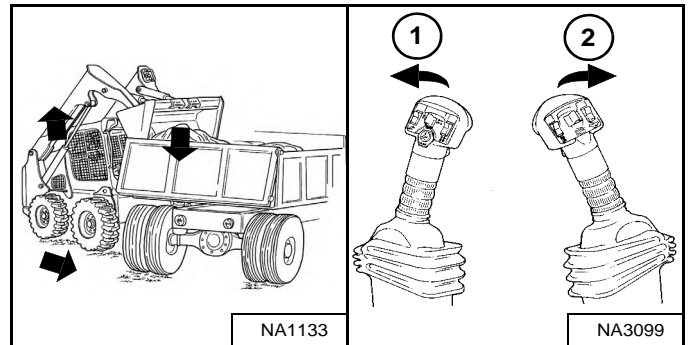

Gardez le godet en position basse lorsque vous vous rendez à la zone de déchargement.

Relevez les bras de levage (1). Gardez le godet de niveau (2) [Figure 152] tout en relevant les bras de levage pour éviter tout débordement du matériau par l'arrière du godet.

Avancez lentement jusqu'à ce que le godet se trouve au-dessus de la benne du camion.

Déchargez le godet (2) [Figure 152]. Si l'ensemble du matériau tombe près du bord de la benne, repoussez-le vers l'autre côté à l'aide de l'inclinaison du godet.

AVERTISSEMENT

Ne déchargez jamais le godet par-dessus un obstacle, tel qu'un poteau, susceptible de pénétrer dans la cabine. La machine pourrait basculer vers l'avant et provoquer des blessures graves, voire mortelles.

W-2057-0694

AVERTISSEMENT

Chargez, déchargez et virez sur un sol plat et horizontal. Ne dépassez jamais la capacité de charge nominale spécifiée sur l'autocollant apposé dans la cabine. Tenez compte de ces avertissements pour ne pas faire basculer ou renverser la machine et provoquer des blessures graves, voire mortelles.

W-2056-1112

PROCÉDURE D'UTILISATION (SUITE)

Nivelage du sol en utilisant le flottement (ACS – Poignées et SJC – Schéma H)

Figure 153

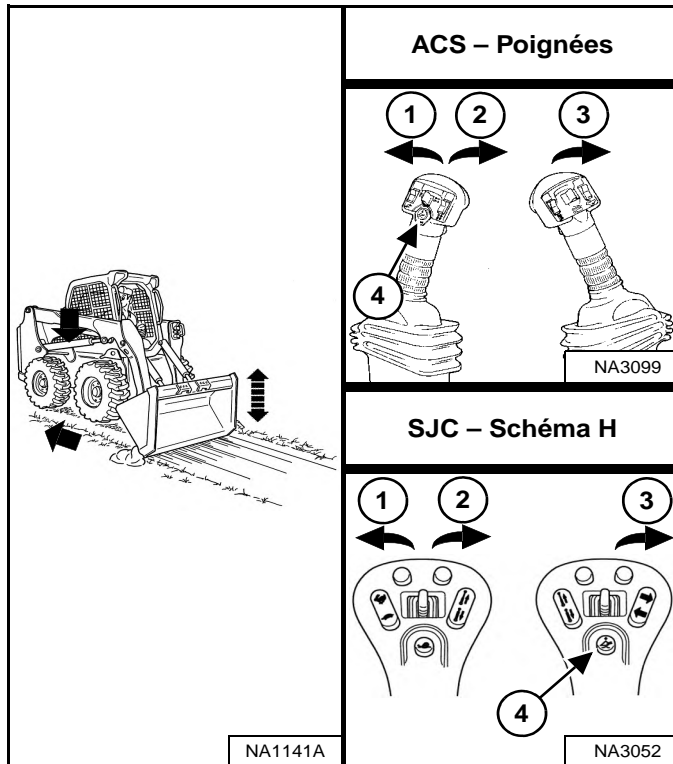

Appuyez sur le bouton de flottement (4) et maintenez-le enfoncé quand la poignée ou le manipulateur est au point mort. Relâchez le bouton de flottement tout en abaissant les bras de levage (2) **[Figure 153]**.

Inclinez le godet vers l'avant (3) **[Figure 153]** pour modifier la position du bord d'attaque du godet.

Plus le godet est incliné vers l'avant, plus la force du bord d'attaque augmente et plus la quantité de matériau en vrac que vous pouvez déplacer augmente.

Reculez la machine pour niveler le matériau en vrac.

Appuyez encore une fois sur le bouton de flottement ou relevez les bras de levage (1) **[Figure 153]** pour déverrouiller le flottement.

IMPORTANT

N'avancez jamais la chargeuse quand la commande hydraulique des bras de levage est en position de flottement.

I-2005-1285

PROCÉDURE D'UTILISATION (SUITE)

Excavation et remblayage (ACS – Poignées et SJC – Schéma H)

Excavation

Figure 154

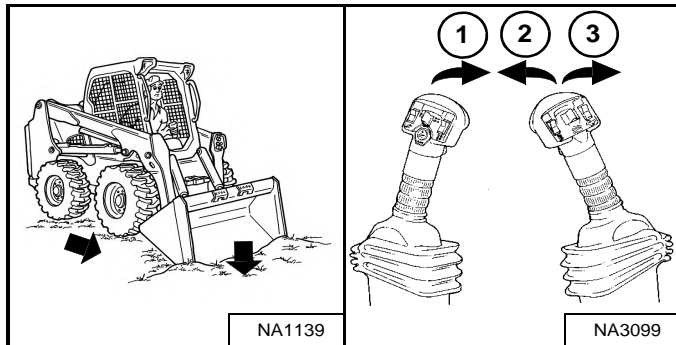

Abaissez complètement les bras de levage (1). Placez le bord d'attaque du godet sur le sol (3) [Figure 154].

Avancez lentement en continuant à incliner le godet vers le bas (3) [Figure 154] jusqu'à ce qu'il pénètre dans le sol.

Inclinez légèrement le godet vers l'arrière (2) pour augmenter la traction et maintenir une profondeur de cavage régulière. Continuez à avancer jusqu'à ce que le godet soit plein. Si le sol est dur, relevez et abaissez le bord d'attaque du godet (2 et 3) [Figure 154] tout en avançant lentement.

Figure 155

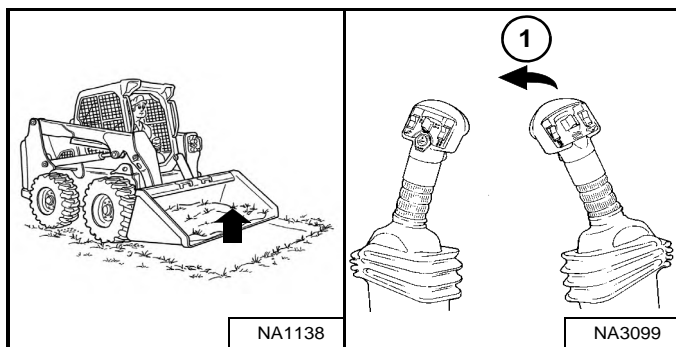

Une fois rempli, inclinez le godet complètement vers l'arrière (1) [Figure 155].

Remblayage

Figure 156

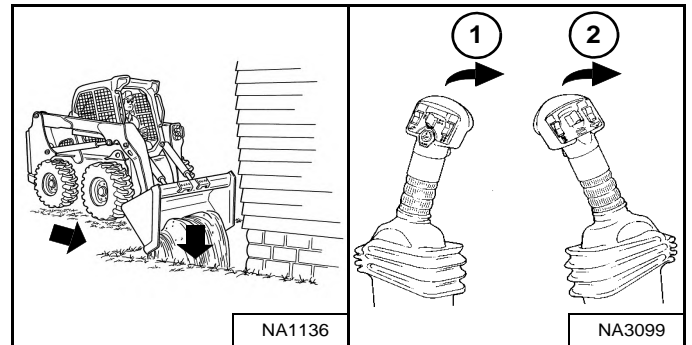

Abaissez les bras de levage (1) et posez le bord d'attaque du godet sur le sol (2) [Figure 156]. Avancez jusqu'au bord de l'excavation afin de la remblayer en poussant le matériau en vrac.

Inclinez le godet vers l'avant (2) [Figure 156] dès qu'il a dépassé le bord de l'excavation.

Si nécessaire, levez les bras de levage pour vider le godet de son contenu.

PROCÉDURE D'UTILISATION (SUITE)

Remplissage et déchargement du godet (SJC – Schéma ISO)

Remblayage

Figure 157

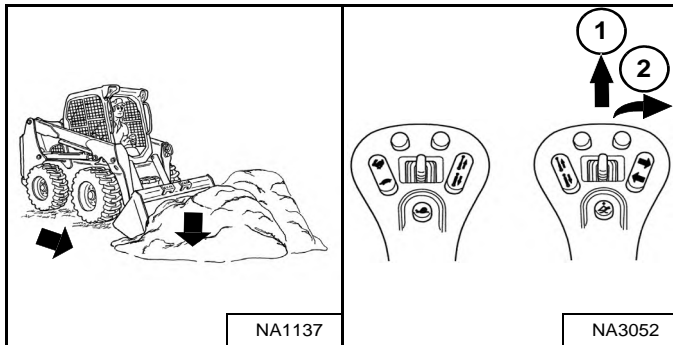

Abaissez complètement les bras de levage (1) [Figure 157].

Inclinez le godet vers l'avant (2) [Figure 157] pour poser le bord d'attaque du godet sur le sol. Avancez lentement dans le matériau.

Figure 158

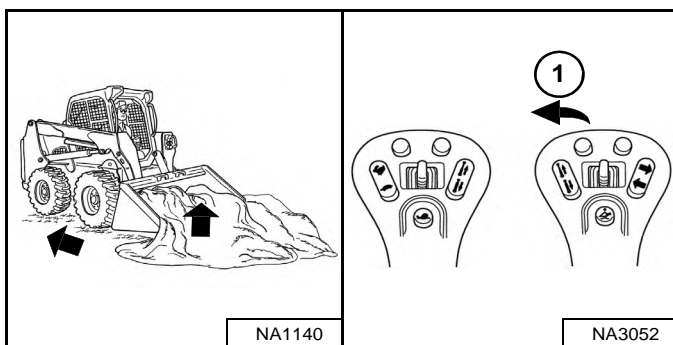

Une fois rempli, inclinez le godet complètement vers l'arrière (1) [Figure 158].

Éloignez-vous du matériau en marche arrière.



Chargez, déchargez et virez sur un sol plat et horizontal. Ne dépassez jamais la capacité de charge nominale spécifiée sur l'autocollant apposé dans la cabine. Tenez compte de ces avertissements pour ne pas faire basculer ou renverser la machine et provoquer des blessures graves, voire mortelles.

W-2056-1112

Déchargement

Figure 159

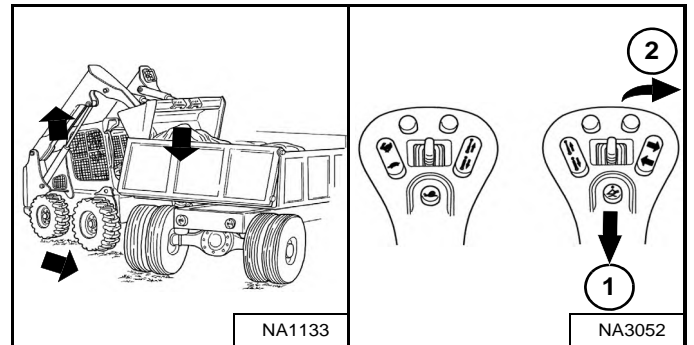

Gardez le godet en position basse lorsque vous vous rendez à la zone de déchargement.

Relevez les bras de levage (1). Gardez le godet de niveau (2) [Figure 159] tout en relevant les bras de levage pour éviter tout débordement du matériau par l'arrière du godet.

Avancez lentement jusqu'à ce que le godet se trouve au-dessus de la benne du camion.

Déchargez le godet (2) [Figure 159]. Si l'ensemble du matériau tombe près du bord de la benne, repoussez-le vers l'autre côté à l'aide de l'inclinaison du godet.



Ne déchargez jamais le godet par-dessus un obstacle, tel qu'un poteau, susceptible de pénétrer dans la cabine. La machine pourrait basculer vers l'avant et provoquer des blessures graves, voire mortelles.

W-2057-0694

PROCÉDURE D'UTILISATION (SUITE)

Nivelage du sol en utilisant le flottement (SJC – Schéma ISO)

Figure 160

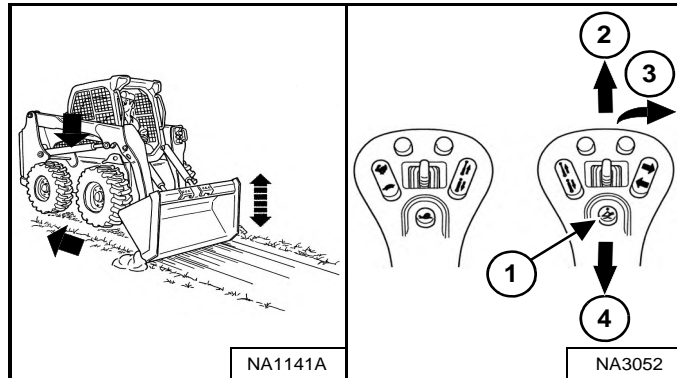

Enfoncez et maintenez le bouton de flottement (1) quand le manipulateur est au point mort. Relâchez le bouton de flottement tout en abaissant les bras de levage (2) [Figure 160].

Inclinez le godet vers l'avant (3) [Figure 160] pour modifier la position du bord d'attaque du godet.

Plus le godet est incliné vers l'avant, plus la force du bord d'attaque augmente et plus la quantité de matériau en vrac que vous pouvez déplacer augmente.

Reculez la machine pour niveler le matériau en vrac.

Appuyez de nouveau sur le bouton de flottement ou relevez les bras de levage (4) [Figure 160] pour déverrouiller le flottement.

IMPORTANT

N'avancez jamais la chargeuse quand la commande hydraulique des bras de levage est en position de flottement.

I-2005-1285

PROCÉDURE D'UTILISATION (SUITE)

Excavation et remblayage (SJC – Schéma ISO)

Excavation

Figure 161

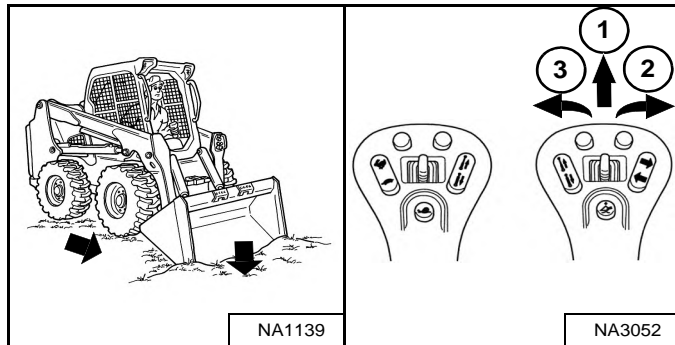

Abaissez complètement les bras de levage (1). Placez le bord d'attaque du godet sur le sol (2) **[Figure 161]**.

Avancez lentement en continuant à incliner le godet vers le bas (2) **[Figure 161]** jusqu'à ce qu'il pénètre dans le sol.

Inclinez légèrement le godet vers l'arrière (3) pour augmenter la traction et maintenir une profondeur de cavage régulière. Continuez à avancer jusqu'à ce que le godet soit plein. Si le sol est dur, relevez et abaissez le bord d'attaque du godet (2 et 3) **[Figure 161]** tout en avançant lentement.

Figure 162

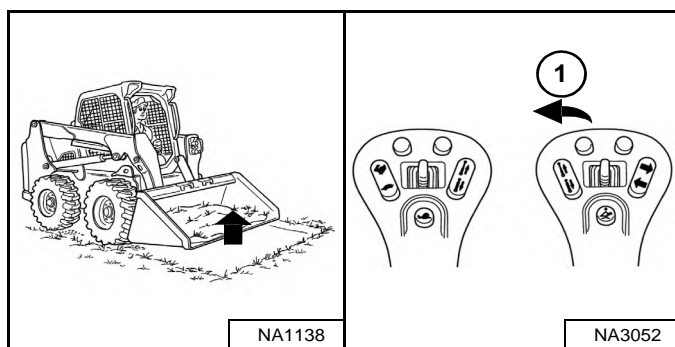

Une fois rempli, inclinez le godet complètement vers l'arrière (1) **[Figure 162]**.

Remblayage

Figure 163

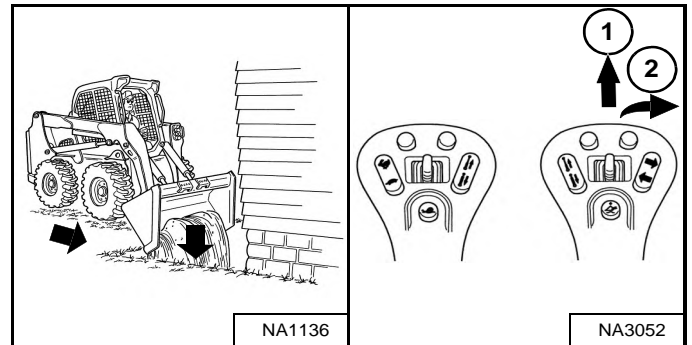

Abaissez les bras de levage (1) et posez le bord d'attaque du godet sur le sol (2) **[Figure 163]**. Avancez jusqu'au bord de l'excavation afin de la remblayer en poussant le matériau en vrac.

Inclinez le godet vers l'avant (2) **[Figure 163]** dès qu'il a dépassé le bord de l'excavation.

Si nécessaire, relevez les bras de levage pour vider le godet de son contenu.

REMORQUAGE DE LA CHARGEUSE

Procédure

Du fait de la conception même de la chargeuse, il n'est pas recommandé de la remorquer.

- La chargeuse peut être chargée sur un véhicule de transport à l'aide d'un appareil de levage.
- La chargeuse peut être déplacée par glissement sur une courte distance en cas de nécessité (pour être mise sur un véhicule de transport, par exemple) sans endommager le système hydrostatique. Les roues ne tournant pas, cette opération peut provoquer une légère usure des pneus.

La chaîne (ou le câble) de remorquage doit avoir une résistance égale à 1,5 fois le poids de la chargeuse. (voir Performances en page 218)

LEVAGE DE LA CHARGEUSE

Dispositif de levage à point unique



AVERTISSEMENT

RISQUE DE BLESSURES GRAVES, VOIRE MORTELLES

- Avant de procéder au levage, vérifiez les fixations du levage à point unique et de la cabine.
- Assemblez les fixations avant de la cabine comme indiqué dans ce manuel.
- Veillez à ce que personne ne se trouve dans la cabine ou à moins de 5 mètres (15 ft) de la machine pendant son levage.

W-2007-0910

La chargeuse peut être levée au moyen du dispositif de levage à point unique disponible sous forme de kit auprès de votre concessionnaire Bobcat.

Le dispositif de levage à point unique, fourni par Bobcat, est conçu pour lever et soutenir la chargeuse Bobcat sans risque d'endommager les capacités de protection contre le retournement et contre la chute d'objets de la cabine.

Figure 164

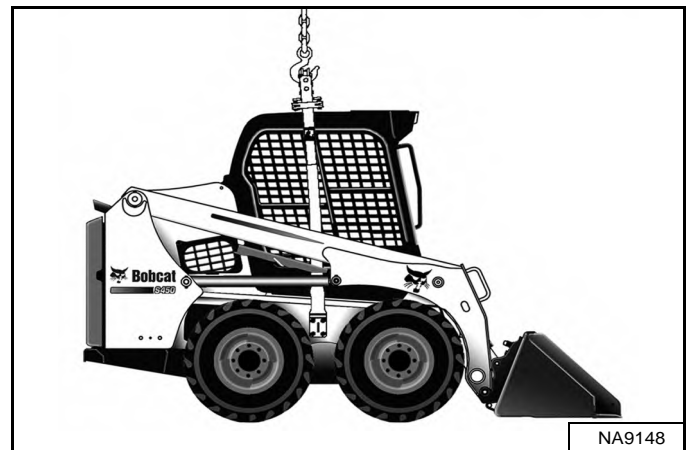

Fixez le crochet de levage au point de levage [Figure 164].

REMARQUE : assurez-vous que l'équipement de levage est de dimensions et de capacités adéquates pour le poids de la chargeuse (voir Performances en page 218).

LEVAGE DE LA CHARGEUSE (SUITE)

Dispositif de levage à quatre points



RISQUE DE BLESSURES GRAVES, VOIRE MORTELLES

- Avant de procéder au levage, vérifiez les fixations du levage à quatre points.
- Veillez à ce que personne ne se trouve dans la cabine ou à moins de 5 mètres (15 ft) de la machine pendant son levage.

W-2160-0910

La chargeuse peut être levée au moyen du dispositif de levage à quatre points disponible sous forme de kit auprès de votre concessionnaire Bobcat.

Figure 165

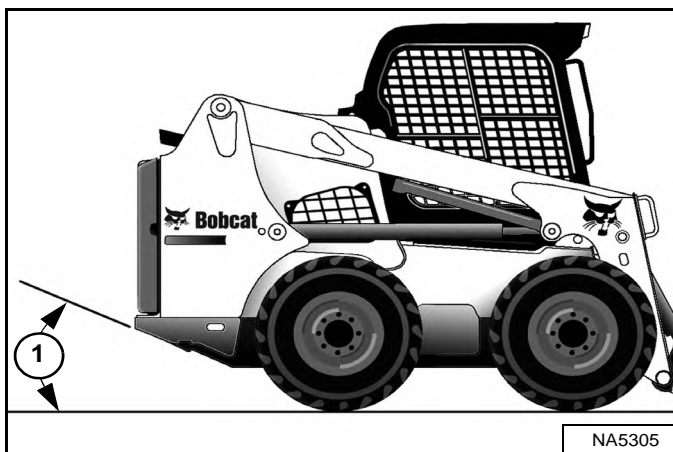

REMARQUE : la chargeuse doit être levée autant que possible à l'horizontale, mais l'angle de la chargeuse suspendue ne doit en aucun cas dépasser l'angle de dégagement (1) [Figure 165] indiqué dans les caractéristiques techniques (voir Dimensions en page 217).

Figure 166

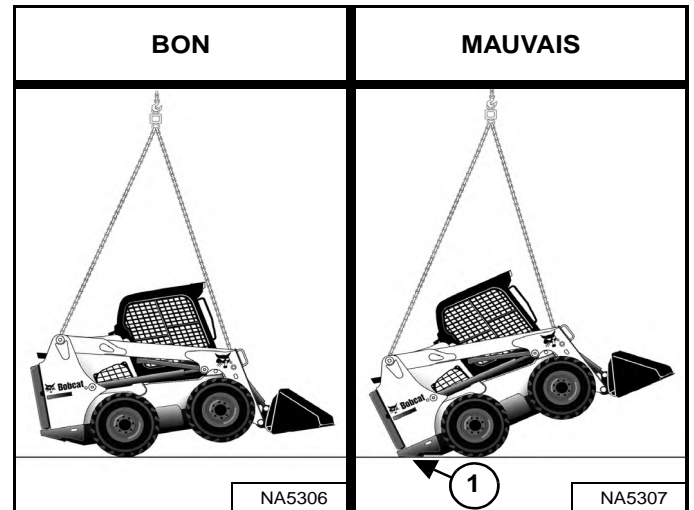

Fixez les câbles ou les chaînes aux points de levage [Figure 166].

REMARQUE : les chaînes ou câbles de levage ne doivent pas entrer en contact avec la cabine ou les bras de levage pour éviter tout dommage.

REMARQUE : les chaînes ou câbles de levage seront de même longueur ou de longueur différente selon la configuration de la chargeuse. Dans la vue ci-dessus, l'angle de dégagement (1) [Figure 166] a été dépassé. La longueur des chaînes ou câbles de levage doit être ajustée pour éviter cette situation.

REMARQUE : assurez-vous que l'équipement de levage est de dimensions et de capacités adéquates pour le poids de la chargeuse (voir Performances en page 218).

TRANSPORT DE LA CHARGEUSE SUR UNE REMORQUE

Chargement et déchargement



RISQUE DE BLESSURES GRAVES, VOIRE MORTELLES

Des rampes adéquates et d'une résistance suffisante sont nécessaires pour supporter le poids de la machine lors de son chargement sur un véhicule de transport. Les rampes en bois peuvent se briser et provoquer des accidents.

W-2058-0807

Assurez-vous que les véhicules de transport ou de remorquage sont de dimensions et de capacités adéquates pour le poids de la chargeuse (voir Performances en page 218)

Figure 167



Faites monter la chargeuse en marche arrière sur le véhicule de transport si le godet est vide, ou si l'accessoire a été déposé [Figure 167].

L'arrière de la remorque doit être bloqué ou soutenu (1) [Figure 167] pendant le chargement ou le déchargement de la machine pour éviter que sa partie avant ne se lève.

Fixation

Figure 168

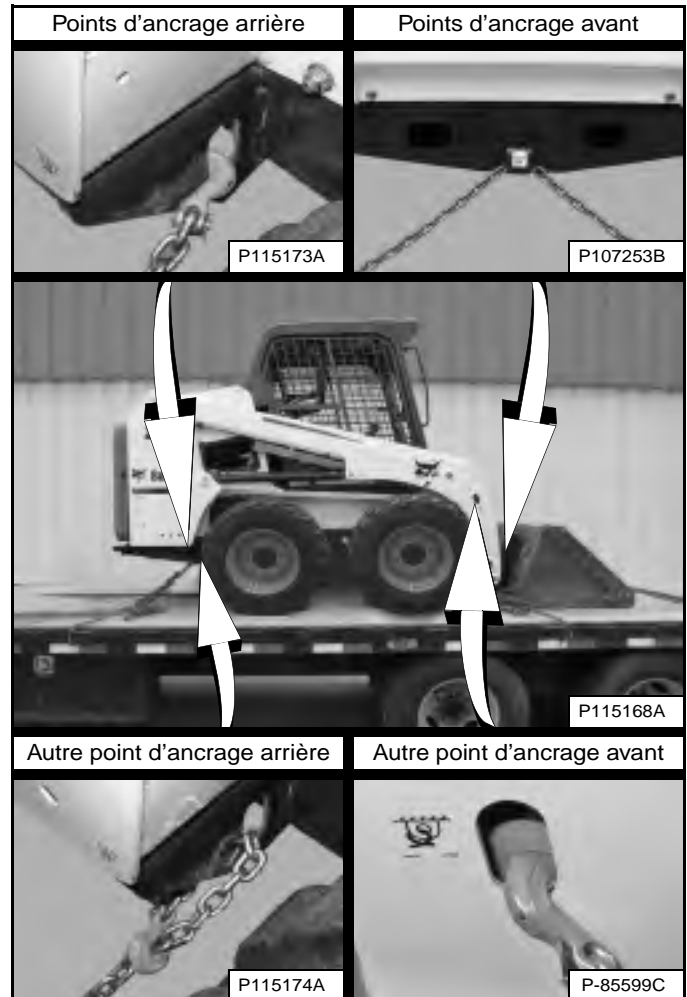

Pour empêcher la chargeuse de bouger en cas d'arrêt brutal ou de déplacement sur une pente, fixez-la au véhicule de transport en procédant de la manière suivante [Figure 168].

1. Abaissez le godet ou l'accessoire sur le plancher.
2. Arrêtez le moteur.
3. Enclenchez le frein de stationnement.
4. Accrochez des chaînes aux points d'ancrage avant et arrière de la chargeuse [Figure 168]. (les bras de levage sont représentés levés pour plus de clarté).
5. Fixez chaque extrémité de chaîne au véhicule de transport.
6. Tendez les chaînes à l'aide de tendeurs de chaîne.



ENTRETIEN PRÉVENTIF

SÉCURITÉ DES ENTRETIENS	133
TABLEAU DES ENTRETIENS	134
Intervalles d'entretien	134
Livret d'entretien	136
DISPOSITIF DE VERROUILLAGE BOBCAT (BICS™)	137
Contrôle du système BICS™ (moteur ARRÊTÉ, clé sur MARCHE)	137
Contrôle de la désactivation du circuit hydraulique auxiliaire (moteur ARRÊTÉ, clé en position MARCHE)	137
Contrôle du capteur de l'arceau de siège (moteur EN MARCHE)	137
Contrôle du verrouillage de la transmission et du frein de stationnement (moteur EN MARCHE)	137
Contrôle du verrouillage de la transmission et du frein de stationnement (moteur EN MARCHE)	137
Contrôle de la commande de dérivation des bras de levage	137
Contrôle de la désactivation des fonctions de levage et de cavage (ACS et SJC)	137
SYSTÈME DE SÉCURITÉ DE L'ARCEAU DE SIÈGE	138
Description	138
Contrôle et entretien	139
CEINTURE DE SÉCURITÉ	140
Contrôle et entretien	140
ARRÊT DE BRAS DE LEVAGE	141
Description	141
Installation	142
Dépose	143
ALARME DE REcul	144
Description	144
Contrôle	144
Réglage de la position des contacteurs	145
CABINE	146
Description	146
Capteur de porte de cabine	146
Levage	147
Abaissement	148
PORTE ARRIÈRE	149
Ouverture et fermeture	149
Réglage du loquet	149
GRILLE ARRIÈRE	150
Dépose	150
Installation	150



SYSTÈME DE CHAUFFAGE, VENTILATION ET CLIMATISATION	151
Filtres	151
Faisceau de chauffage/d'évaporation pour climatisation	152
Condenseur de climatisation	153
Lubrification de la climatisation	153
Dépistage des pannes	153
FILTRE À AIR MOTEUR	154
Remplacement des filtres	154
SYSTÈME DE CARBURANT	156
Spécifications du carburant	156
Carburant biodiesel	156
Remplissage du réservoir de carburant	157
Filtres à carburant	158
Purge de l'air du circuit de carburant	160
SYSTÈME DE LUBRIFICATION DU MOTEUR	161
Contrôle et appoint d'huile moteur	161
Tableau des huiles moteur	161
Vidange de l'huile moteur et remplacement du filtre	162
SYSTÈME DE REFROIDISSEMENT DU MOTEUR	164
Marchepied d'entretien	164
Nettoyage	164
Contrôle et appoint de liquide de refroidissement	167
Vidange et remplacement du liquide de refroidissement	168
SYSTÈME ÉLECTRIQUE	169
Description	169
Emplacement / Identification des fusibles et relais	169
Entretien de la batterie	172
Utilisation d'une batterie d'appoint (démarrage forcé)	173
Dépose et installation de la batterie	174
SYSTÈME HYDRAULIQUE / HYDROSTATIQUE	176
Contrôle et appoint d'huile	176
Tableau d'huile hydraulique/hydrostatique	176
Vidange et remplacement de l'huile hydraulique	177
Dépose et remplacement du filtre hydraulique/hydrostatique	180
Dépose et remplacement du filtre de gavage hydraulique	181
Dépose et remplacement du filtre de gavage hydraulique (suite)	182
Dépose et remplacement du filtre de gavage hydraulique (suite)	183
Remplacement du bouchon reniflard du réservoir	184
SILENCIEUX PARE-ÉTINCELLES	185
Procédure de nettoyage	185
ENTRETIEN DES PNEUS	186
Écrous de roues	186
Rotation	186
Châssis	186



TRANSMISSION FINALE (CARTER DE CHAÎNES)	187
Contrôle et appoint d'huile	187
Vidange et remplacement de l'huile	187
COURROIE D'ALTERNATEUR	188
Réglage de la courroie	188
Remplacement de la courroie	188
COURROIE DE LA CLIMATISATION	189
Réglage de la courroie	189
Remplacement de la courroie	189
COURROIE D'ENTRAÎNEMENT	191
Réglage de la courroie	191
Remplacement de la courroie	191
GRAISSAGE DE LA CHARGEUSE	193
Points de graissage	193
AXES PIVOTS	195
Contrôle et entretien	195
BOB-TACH (MÉCANIQUE)	196
Contrôle et entretien	196
BOB-TACH (HYDRAULIQUE)	197
Contrôle et entretien	197
REMISAGE ET REMISE EN SERVICE DE LA CHARGEUSE	198
Remisage	198
Remise en service	198



Bobcat®

SÉCURITÉ DES ENTRETIENS

AVERTISSEMENT

Lisez les instructions avant d'utiliser la machine ou d'effectuer son entretien. Vous devez bien comprendre le contenu du Manuel de l'Opérateur et d'Entretien, du Guide de l'Opérateur et des autocollants apposés sur la machine. Lors d'une réparation, d'un réglage ou d'un entretien, respectez les instructions et les avertissements contenus dans les manuels. Une fois le travail terminé, vérifiez toujours si la machine fonctionne correctement. L'absence de formation de l'opérateur et le non respect des instructions peuvent provoquer des blessures graves, voire mortelles.

W-2003-0807

Symbole d'avertissement : ce symbole d'avertissement signifie : « Attention, soyez prudent ! Votre sécurité est en jeu ! » Lisez attentivement le message qui l'accompagne.

BON

P-90216

N'entretenez jamais la chargeuse compacte Bobcat sans lire préalablement les instructions.

BON

NA1204

Suivez toujours la procédure adéquate pour relever ou abaisser la cabine.

BON

NA1193

Effectuez tous les jours le nettoyage et l'entretien.

MAUVAIS

NA1192

Assurez toujours une bonne aération quand vous soudez ou meulez des pièces peintes.

Portez un masque de sécurité lorsque vous meulez des pièces peintes, car cela risque de dégager des gaz et des poussières toxiques.

Évitez les fuites de gaz d'échappement car elles peuvent être mortelles. Le circuit d'échappement doit être parfaitement étanche.

MAUVAIS

NA1205

Le débranchement ou le desserrage d'une conduite hydraulique, d'un flexible, d'un raccord, une pièce ou un composant défectueux peuvent provoquer la chute des bras de levage. Ne vous tenez jamais sous les bras de levage relevés s'ils ne sont pas maintenus par un arrêt de bras de levage approuvé. Remplacez-le en cas de détérioration.

MAUVAIS

NA1206

Ne travaillez jamais sur la chargeuse avec les bras de levage relevés, à moins qu'ils ne soient maintenus par un arrêt de bras de levage approuvé. Remplacez-le en cas de détérioration.

Ne modifiez jamais l'équipement et n'ajoutez jamais d'accessoires qui ne sont pas approuvés par Bobcat.

MAUVAIS

NA1200

Arrêtez le moteur, laissez-le refroidir et nettoyez-le de tous les matériaux inflammables avant de contrôler les niveaux.

N'effectuez jamais d'entretien ni de réglage sur la chargeuse quand le moteur tourne, sauf indication contraire dans le manuel.

Évitez tout contact avec les fuites d'huile hydraulique ou de carburant diesel sous pression car le liquide peut pénétrer sous la peau ou dans les yeux.

Ne remplissez pas le réservoir de carburant pendant que le moteur tourne, en fumant ou à proximité d'une flamme nue.

MAUVAIS

NA1191

Maintenez le corps, les bijoux et les vêtements à l'écart des pièces mobiles, des contacts électriques, des pièces brûlantes et de l'échappement.

Portez toujours des lunettes de sécurité pour vous protéger de l'acide des batteries, des ressorts comprimés, des liquides sous pression ainsi que des projections de débris lorsque le moteur tourne ou que vous utilisez des outils. Portez toujours des lunettes de sécurité appropriées au type de soudage effectué.

Gardez la porte arrière fermée sauf pour des opérations d'entretien. Fermez la porte et verrouillez son loquet avant d'utiliser la chargeuse.

MAUVAIS

B-6589

Les batteries au plomb dégagent des gaz inflammables et explosifs.

Maintenez les batteries à l'écart des arcs, des étincelles, des flammes et des cigarettes allumées.

Les batteries au plomb contiennent de l'acide dont le contact brûle la peau et les yeux. Portez toujours des vêtements de protection. En cas de contact de l'acide avec le corps, rincez immédiatement à l'eau. En cas de contact avec les yeux, rincez abondamment et consultez immédiatement un médecin.

Les procédures d'entretien indiquées dans le Manuel de l'Opérateur et d'Entretien peuvent être effectuées par le propriétaire ou l'opérateur sans formation technique particulière. Néanmoins, les procédures d'entretien qui ne figurent pas dans le Manuel de l'Opérateur et d'Entretien doivent être effectuées **UNIQUEMENT PAR LE PERSONNEL D'ENTRETIEN BOBCAT QUALIFIÉ**. Utilisez toujours des pièces de rechange d'origine Bobcat. Un cours de formation sur la sécurité pendant les entretiens est disponible auprès de votre concessionnaire Bobcat.

MSW35-0409

TABLEAU DES ENTRETIENS

Intervalles d'entretien

Les entretiens doivent être effectués à intervalles réguliers. Un entretien régulier permet d'éviter une usure excessive ou une défaillance prématurée des composants de la machine.

Utilisez le tableau des entretiens comme guide d'entretien approprié de la chargeuse Bobcat.



RISQUE DE BLESSURES GRAVES, VOIRE MORTELLES

Lisez les instructions avant d'utiliser la machine ou d'effectuer son entretien. Vous devez bien comprendre le contenu du Manuel de l'Opérateur et d'Entretien, du Guide de l'Opérateur et des autocollants apposés sur la machine. Lors d'une réparation, d'un réglage ou d'un entretien, respectez les instructions et les avertissements contenus dans les manuels. Une fois le travail terminé, vérifiez toujours si la machine fonctionne correctement. L'absence de formation de l'opérateur et le non respect des instructions peuvent provoquer des blessures graves, voire mortelles.

W-2003-0807

Toutes les 10 heures (avant de démarrer la chargeuse)

- **Huile moteur** – Contrôlez le niveau et faites l'appoint si nécessaire. (voir page 161)
- **Filtres à air moteur et circuit d'admission d'air** – Contrôlez le tableau de bord. N'effectuez l'entretien qu'en cas de nécessité. Contrôlez l'étanchéité et le bon état des composants. (voir page 154)
- **Système de refroidissement du moteur** – Éliminez les débris présents dans l'ensemble radiateur et refroidisseur d'huile hydraulique, le condenseur de climatisation (selon modèle) et la grille arrière. Contrôlez le niveau À FROID et faites l'appoint avec du liquide de refroidissement prémélangé si nécessaire (voir page 164) et (voir page 167).
- **Filtre à carburant** – Vidangez l'eau. (voir page 158)
- **Bras de levage, articulations de levage, vérins, Bob-Tach, axes pivots, broches coniques** – Lubrifiez avec une graisse multi-usages à base de lithium. (voir page 193)
- **Ceinture de sécurité, enrouleurs de ceinture de sécurité, arceau de siège et verrouillage des commandes** – Contrôlez l'état de la ceinture de sécurité. Nettoyez ou remplacez les enrouleurs de la ceinture de sécurité si nécessaire. Contrôlez le bon fonctionnement de l'arceau de siège et du verrouillage des commandes. Éliminez les saletés et les débris des pièces mobiles (voir page 138) et (voir page 140).
- **Dispositif de verrouillage Bobcat (BICS™)** – Contrôlez son bon fonctionnement. Les fonctions de levage et de cavage NE DOIVENT PAS fonctionner lorsque l'arceau de siège est relevé. (voir page 137)
- **Avertisseur avant** – Contrôlez son bon fonctionnement. (voir page 57)
- **Pneus** – Contrôlez l'état des pneus et contrôlez leur pression. Gonflez les pneus à la pression MAXIMALE, indiquée sur le flanc des pneus. (voir page 186)
- **Cabine de l'opérateur** – Contrôlez les boulons de fixation, les rondelles et les écrous. Contrôlez l'état de la cabine. (voir page 146)
- **Témoins et voyants** – Vérifiez si tous les témoins et voyants fonctionnent correctement. (voir page 46)
- **Écrous de roues** – Entretien toutes les 10 heures ou quotidiennement au cours de 30 premières heures, puis selon le tableau. Contrôlez le serrage des écrous de roues et resserrez-les au couple correct, si nécessaire (voir page 186)
- **Autocollants de sécurité et antidérapants** – Contrôlez l'état des autocollants de sécurité et des antidérapants. Remplacez tout élément usé ou endommagé (voir page 26) et (voir page 94).
- **Huile hydraulique** – Contrôlez le niveau d'huile et faites l'appoint si nécessaire. (voir page 176)
- **Filtres du chauffage et de la climatisation** (selon modèle) – Nettoyez ou remplacez les filtres si nécessaire. (voir page 151)



TABLEAU DES ENTRETIENS (SUITE)

Intervalles d'entretien (suite)

Toutes les 50 heures

- **Flexibles et conduites du circuit hydraulique** – Contrôlez leur état et leur étanchéité. Effectuez les réparations ou les remplacements éventuellement requis.
- **Transmission finale (carter de chaînes)** – Contrôlez le niveau d'huile et faites l'appoint si nécessaire. (voir page 187)
- **Frein de stationnement, pédales, commandes manuelles et leviers de direction ou manipulateurs** – Contrôlez leur bon fonctionnement. Effectuez les réparations ou les réglages éventuellement requis.
- **Écrous de roues** – Vérifiez le serrage des écrous de roues et resserrez-les au couple approprié. (voir page 186)
- **Courroie d'entraînement hydrostatique/du moteur** – Premier entretien à 50 heures, puis selon le tableau. Contrôlez l'usure et l'état. Remplacez si nécessaire. (voir page 191)
- **Huile moteur et filtre** – Premier entretien à 50 heures, puis selon le tableau. Remplacez l'huile et le filtre. (voir page 162)

Toutes les 100 heures

- **Filtres à carburant** – Remplacez les filtres. (voir page 158)
- **Batterie** – Contrôlez les câbles, les connexions et le niveau d'électrolyte ; ajoutez de l'eau distillée si nécessaire. (voir page 172)
- **Huile moteur et filtre** – Entretien toutes les 100 heures en conditions de travail intensives. Remplacez l'huile et le filtre. (voir page 162)

Toutes les 250 heures ou tous les 12 mois.

- **Filtre à carburant** – Remplacez le filtre. (voir page 158)
- **Courroie d'entraînement hydrostatique/du moteur** – Contrôlez l'usure et l'état. Remplacez si nécessaire. (voir page 191)
- **Courroies d'entraînement (alternateur, climatisation, pompe à eau)** – Contrôlez leur état. Effectuez les réglages ou les remplacements requis (voir page 188) et (voir page 189).
- **Dispositif de verrouillage Bobcat (BICS™)** – Contrôlez le bon fonctionnement de la commande de dérivation des bras de levage. (voir page 137)
- **Huile moteur et filtre** – Remplacez l'huile et le filtre. (voir page 162)

Toutes les 500 heures ou tous les 12 mois.

- **Filtre de gavage hydraulique, reniflard du réservoir hydraulique** – Remplacez le filtre de gavage et le reniflard du réservoir (voir page 181) et (voir page 184).
- **Faisceau de chauffage et évaporateur de climatisation** (selon modèle) - Nettoyez le faisceau de chauffage et l'évaporateur de climatisation. Nettoyez les ensembles de ventilation. (voir page 152)

Toutes les 1000 heures ou tous les 12 mois.

- **Filtre hydraulique/hydrostatique** – Remplacez le filtre hydraulique/hydrostatique. (voir page 180)
- **Réservoir hydraulique** – Remplacez l'huile. (voir page 177)
- **Transmission finale (carter de chaînes)** – Remplacez l'huile. (voir page 187)
- **Soupapes du moteur** – Réglez le jeu des soupapes du moteur.

Tous les 24 mois.

- **Liquide de refroidissement** – Remplacez le liquide de refroidissement. (voir page 168)

REMARQUE : vous pouvez commander le livret d'entretien auprès de votre concessionnaire Bobcat. Référence 4420300.



TABLEAU DES ENTRETIENS (SUITE)

Livret d'entretien

Un entretien régulier planifié est indispensable pour une utilisation de la machine en continu et en toute sécurité. La durée de vie de votre machine dépend en effet d'une maintenance adéquate et méticuleuse.

Le livret d'entretien contient les informations suivantes :

- Conditions de garantie Doosan Benelux S.A
- Conditions de l'extension de garantie Protection Plus
- Politique générale des pièces
- Informations générales
- Inspection initiale
- Entretien planifiés
- Identification
- Identification autorisée
- Tableau des lubrifiants et liquides
- Tableau des pièces détachées

Votre concessionnaire Bobcat peut commander le livret d'entretien. Référence : 4420300.

DISPOSITIF DE VERROUILLAGE BOBCAT (BICS™)

Voir le TABLEAU DES ENTRETIENS pour connaître la périodicité d'entretien correcte (voir TABLEAU DES ENTRETIENS en page 134)

Contrôle du système BICS™ (moteur ARRÊTÉ, clé sur MARCHÉ)

Figure 169

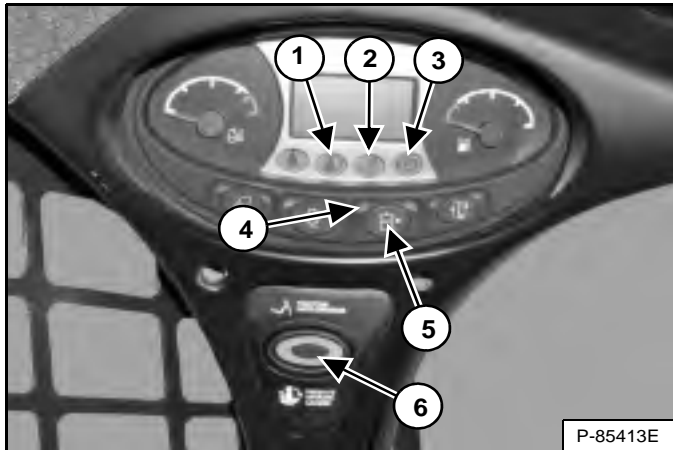

1. Installez-vous dans le siège de l'opérateur. Tournez le contacteur à clé sur la position MARCHÉ. Abaissez l'arceau de siège et libérez le frein de stationnement. Appuyez sur le bouton PRESS TO OPERATE LOADER (6). Les deux témoins BICS™ (1 et 2) [Figure 169] [ARCEAU DE SIÈGE et LEVAGE ET CAVAGE] du tableau de bord gauche doivent être ÉTEINTS. Le bouton PRESS TO OPERATE LOADER s'allume.
2. Relevez complètement l'arceau de siège. Les trois témoins BICS™ (1, 2 et 3) [Figure 169] [ARCEAU DE SIÈGE, LEVAGE ET CAVAGE et FREIN DE STATIONNEMENT] du tableau de bord gauche doivent être ALLUMÉS. Le bouton PRESS TO OPERATE LOADER s'ÉTEINT.

Contrôle de la désactivation du circuit hydraulique auxiliaire (moteur ARRÊTÉ, clé en position MARCHÉ)

3. Asseyez-vous dans le siège de l'opérateur, abaissez l'arceau de siège et appuyez sur le bouton PRESS TO OPERATE LOADER (6). Appuyez sur le bouton du circuit hydraulique auxiliaire (5). Le témoin des auxiliaires hydrauliques s'ALLUME (4) [Figure 169]. Relevez l'arceau de siège. Le témoin orange s'ÉTEINT.

Contrôle du capteur de l'arceau de siège (moteur EN MARCHÉ)

4. Asseyez-vous dans le siège de l'opérateur, abaissez l'arceau de siège, enclenchez le frein de stationnement et attachez la ceinture de sécurité.
5. Mettez le moteur en marche et faites-le tourner au ralenti. Appuyez sur le bouton PRESS TO OPERATE LOADER. Pendant que vous relevez les bras de levage, levez complètement l'arceau de siège. Les bras de levage doivent s'arrêter. Répétez la procédure pour vérifier la fonction de cavage.

Contrôle du verrouillage de la transmission et du frein de stationnement (moteur EN MARCHÉ)

6. Attachez la ceinture de sécurité, libérez le frein de stationnement, appuyez sur le bouton PRESS TO OPERATE LOADER et levez complètement l'arceau de siège. Déplacez doucement les leviers de direction ou le(s) manipulateur(s) en avant et en arrière. Le verrouillage de la TRANSMISSION doit être enclenché. Abaissez l'arceau de sécurité. Appuyez sur le bouton PRESS TO OPERATE LOADER.
7. Enclenchez le frein de stationnement et déplacez lentement les leviers de direction ou le(s) manipulateur(s) en avant et en arrière. Le verrouillage de la TRANSMISSION doit être enclenché. Si la chargeuse ne s'arrête pas, consultez votre concessionnaire Bobcat pour les réparations nécessaires.

REMARQUE : le témoin du FREIN DE STATIONNEMENT du tableau de bord gauche reste ALLUMÉ jusqu'à ce que le moteur soit mis en marche, que le bouton PRESS TO OPERATE LOADER soit enfoncé et que le frein de stationnement soit libéré.

Contrôle de la commande de dérivation des bras de levage

8. Levez les bras de levage à 2 mètres (6 ft) du sol. Arrêtez le moteur. Tournez le bouton de la commande de dérivation des bras de levage de 90° en sens horaire. Tirez le bouton vers le haut et maintenez-le dans cette position jusqu'à ce que les bras de levage s'abaissent lentement.

Contrôle de la désactivation des fonctions de levage et de cavage (ACS et SJC)

9. Asseyez-vous dans le siège de l'opérateur et attachez la ceinture de sécurité. Abaissez l'arceau de siège, mettez le moteur en marche et appuyez sur le bouton PRESS TO OPERATE LOADER.
10. Levez les bras de levage à 2 mètres (6 ft) environ du sol.
11. Tournez le contacteur à clé sur la position STOP et attendez que le moteur soit complètement arrêté.
12. Tournez le contacteur à clé sur la position MARCHÉ. Appuyez sur le bouton PRESS TO OPERATE LOADER et actionnez la commande (pédale, commande manuelle ou manipulateur) pour abaisser les bras de levage. Les bras de levage ne doivent pas s'abaïsser.
13. Actionnez la commande (pédale, commande manuelle ou manipulateur) pour incliner le godet (ou l'accessoire) vers l'avant. Le godet (ou l'accessoire) ne doit pas s'incliner vers l'avant.



AVERTISSEMENT

RISQUE DE BLESSURES GRAVES, VOIRE MORTELLES
Le dispositif de verrouillage Bobcat (BICS™) doit désactiver les fonctions de levage, de cavage et de translation. Si ce n'est pas le cas, contactez votre concessionnaire pour réparer le dispositif. **NE MODIFIEZ PAS** le dispositif.

W-2151-1111

SYSTÈME DE SÉCURITÉ DE L'ARCEAU DE SIÈGE

Description

Figure 170



Le dispositif de sécurité de l'arceau de siège comprend un arceau de siège pivotant avec accoudoirs (1) [Figure 170].

L'utilisation de l'arceau de siège est commandée par l'opérateur. En position abaissée, l'arceau contribue à maintenir l'opérateur sur son siège.

Les modèles équipés de commandes standard disposent d'un verrouillage des tiroirs du distributeur hydraulique pour les fonctions de levage et de cavage. Le verrouillage des tiroirs oblige l'opérateur à abaisser l'arceau de siège pour actionner les pédales.

Quand l'arceau de siège est abaissé, le moteur en marche, le bouton PRESS TO OPERATE LOADER activé et le frein libéré, les fonctions de translation, de cavage et de levage peuvent être utilisées.

Quand l'arceau est relevé, les pédales de levage et de cavage se verrouillent dès qu'elles reviennent au POINT NEUTRE.

Les modèles équipés des commandes ACS disposent d'un verrouillage mécanique des poignées et des pédales. Le verrouillage des poignées et des pédales oblige l'opérateur à abaisser l'arceau de siège pour actionner les commandes voulues.

Quand l'arceau de siège est abaissé, le moteur en marche, le bouton PRESS TO OPERATE LOADER activé et le frein libéré, les fonctions de translation, de cavage et de levage peuvent être utilisées.

Quand l'arceau est relevé, les poignées et pédales se verrouillent dès qu'elles reviennent au POINT NEUTRE.

Les modèles équipés des commandes aux manipulateurs commutables (SJC) disposent d'une désactivation électrique des fonctions de levage et de cavage. Pour activer les fonctions, l'opérateur doit abaisser l'arceau de siège.

Quand l'arceau de siège est abaissé, le moteur en marche, le bouton PRESS TO OPERATE LOADER activé et le frein libéré, les fonctions de translation, de cavage et de levage peuvent être utilisées.

Lorsque l'arceau de siège est relevé, les fonctions de levage et de cavage sont désactivées même si les manipulateurs ne sont pas mécaniquement verrouillés.

SYSTÈME DE SÉCURITÉ DE L'ARCEAU DE SIÈGE (SUITE)

Contrôle et entretien

Voir le TABLEAU DES ENTRETIENS pour connaître la périodicité d'entretien correcte (voir TABLEAU DES ENTRETIENS en page 134)

Asseyez-vous dans le siège de l'opérateur et attachez la ceinture de sécurité. Enclenchez le frein de stationnement. Abaissez complètement l'arceau de siège. Démarrez le moteur. Appuyez sur le bouton PRESS TO OPERATE LOADER.

Actionnez les commandes hydrauliques pour vérifier le bon fonctionnement des fonctions de levage et de cavage. Relevez les bras de levage jusqu'à ce que l'accessoire se trouve à environ 600 mm (2 ft) du sol.

Relevez l'arceau de siège. Déplacez les commandes hydrauliques. Les pédales et les poignées de commande (selon modèle) doivent être fermement verrouillées au POINT NEUTRE (à l'exception des manipulateurs). Quand vous déplacez les commandes, il ne doit y avoir aucun mouvement au niveau des bras de levage et du cavage (accessoires).

Abaissez l'arceau de siège, appuyez sur le bouton PRESS TO OPERATE LOADER et abaissez les bras de levage. Actionnez la commande de levage. Pendant que les bras de levage se lèvent, relevez l'arceau de siège. Les bras de levage doivent s'arrêter.

Abaissez l'arceau de siège, appuyez sur le bouton PRESS TO OPERATE LOADER, abaissez les bras de levage et posez l'accessoire à plat sur le sol. Arrêtez le moteur. Relevez l'arceau de siège. Actionnez les pédales et les poignées de commande (selon modèle) afin de vous assurer qu'elles sont solidement verrouillées au POINT NEUTRE (à l'exception des manipulateurs).

Figure 171

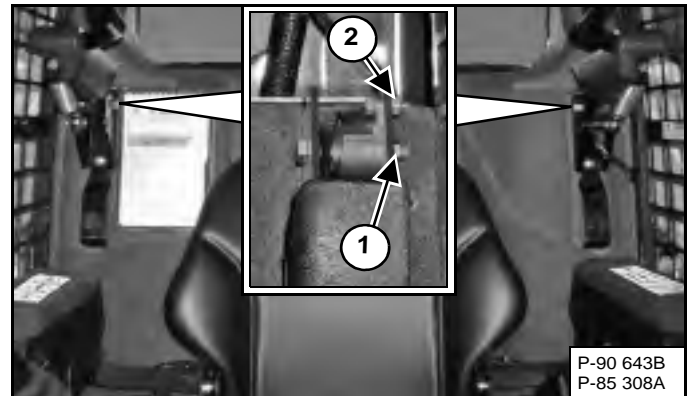

Éliminez les débris ou les saletés des points pivots à l'air comprimé. Ne lubrifiez pas. Contrôlez la visserie de fixation. Le couple de serrage correct de l'écrou d'articulation (des deux côtés) (1) est de 34 à 38 Nm (25 à 28 ft.-lb.). Le couple de l'écrou du capteur de l'arceau de siège (côté gauche uniquement) (2) [Figure 171] est de 6 à 8 Nm (50 à 70 in.-lb.).

Si le dispositif de l'arceau de siège ne fonctionne pas correctement, remplacez les pièces usées ou endommagées. Utilisez exclusivement des pièces de rechange d'origine Bobcat.



Le dispositif de l'arceau de siège doit désactiver les fonctions de levage et de cavage lorsque l'arceau est relevé. Si ces fonctions ne sont pas désactivées, consultez votre concessionnaire Bobcat pour qu'il effectue les réparations nécessaires.

W-2465-0111

CEINTURE DE SÉCURITÉ

Contrôle et entretien

⚠ AVERTISSEMENT

L'absence d'inspection et d'entretien appropriés de la ceinture de sécurité peut entraîner un mauvais maintien de l'opérateur et provoquer des blessures graves, voire mortelles.

W-2466-0703

Vérifiez quotidiennement le bon fonctionnement de la ceinture de sécurité.

Contrôlez de manière approfondie au moins une fois par an le système de ceinture de sécurité, ou plus fréquemment si la machine est exposée à des conditions de travail ou climatiques éprouvantes.

Le dispositif de la ceinture de sécurité doit être remplacé immédiatement si vous constatez l'un des problèmes suivants : coupures, effilochages, usure extrême ou anormale, décoloration significative due aux rayons ultraviolets (UV), encrassement excessif, abrasion de la sangle ou endommagement de la boucle, de la languette, de l'enrouleur (selon modèle) ou des fixations, ou tout autre problème évident.

Les éléments suivants sont référencés dans la [Figure 172].

1. Contrôlez la sangle. Si le système est équipé d'un enrouleur, sortez la sangle entièrement et contrôlez-la sur toute sa longueur. Recherchez toute trace de coupure, d'usure, d'effilochage, d'encrassement ou de rigidité excessive.
2. Contrôlez le bon fonctionnement de la boucle et de l'attache. Assurez-vous que la languette ne présente aucune usure ou déformation excessive et que la boucle et le boîtier ne sont pas endommagés.
3. Assurez-vous que l'enrouleur de la ceinture de sécurité (selon modèle) permet un enroulement et un déroulement corrects de la sangle.
4. Contrôlez les parties de la sangle exposées aux rayons ultraviolets (UV) du soleil, à la poussière ou à la saleté. Si la couleur d'origine de la sangle dans ces zones est fortement délavée et/ou si la sangle est incrustée de saleté, sa résistance peut être diminuée.
5. Contrôlez la visserie des deux côtés du siège. Elle doit être correctement serrée. Aucune pièce ne doit manquer, être rouillée, corrodée ou endommagée.

Contactez votre concessionnaire Bobcat pour des pièces de rechange du dispositif de ceinture de sécurité de votre machine.

Figure 172

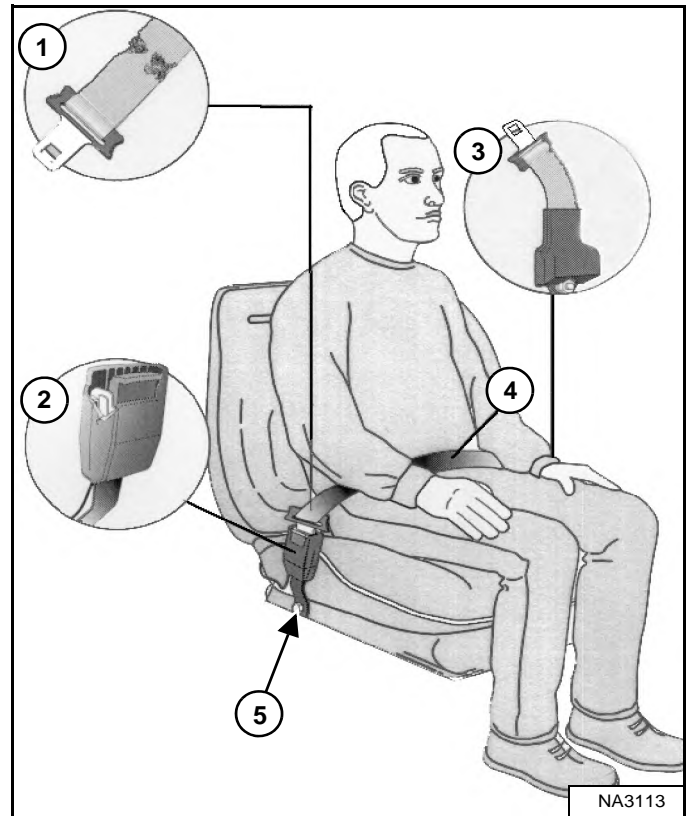

NA3113

ARRÊT DE BRAS DE LEVAGE

Description

AVERTISSEMENT

Ne travaillez jamais sur une machine quand les bras de levage sont relevés, sauf s'ils sont maintenus par un arrêt de bras de levage approuvé. Utilisez exclusivement un arrêt de bras de levage approuvé afin d'éviter que les bras de levage ou l'accessoire tombent et provoquent des blessures graves, voire mortelles.

Réparez ou remplacez l'arrêt de bras de levage s'il est endommagé ou si des pièces sont manquantes. L'utilisation d'un arrêt de bras de levage endommagé ou incomplet peut entraîner la chute des bras de levage et provoquer des blessures graves, voire mortelles.

W-2572-0407

Figure 173

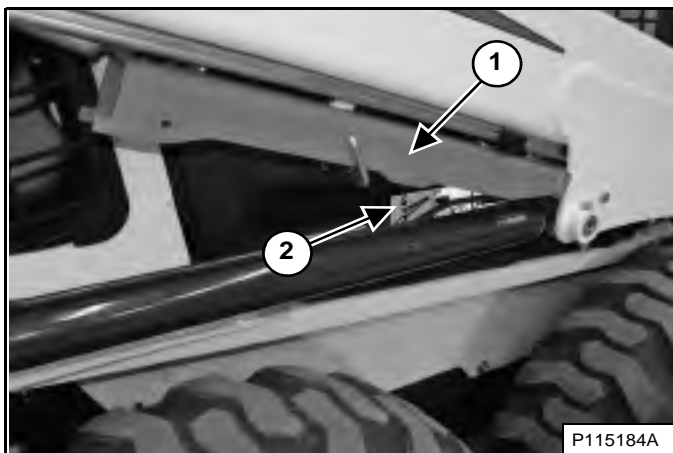

L'arrêt de bras de levage (1) **[Figure 173]** sert à maintenir les bras de levage pour travailler sur une machine dont les bras sont relevés.

Un autocollant (2) **[Figure 173]** situé sur le côté droit de la cabine de l'opérateur fournit des instructions pour l'installation et la dépose de l'arrêt de bras de levage.

Les procédures sont décrites plus en détails sur les pages suivantes (voir Installation en page 142) et (voir Dépose en page 143).

ARRÊT DE BRAS DE LEVAGE (SUITE)

Installation

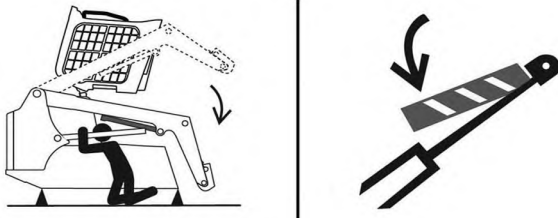

P-90328

RISQUE MORTEL

- Le débranchement ou le desserrage d'une conduite hydraulique, d'un flexible, d'un raccord, une pièce ou un composant défectueux peuvent provoquer la chute des bras de levage.
- Restez à l'écart de cette zone lorsque les bras de levage sont relevés sauf s'ils sont maintenus par un arrêt de bras de levage approuvé. Remplacez-le en cas de détérioration.

D-1009-0409

Déposez l'accessoire de la chargeuse (voir Installation et dépose de l'accessoire (Bob-Tach mécanique) en page 109) **OU** (voir Installation et dépose de l'accessoire (Bob-Tach hydraulique) en page 112).



Avant de relever la cabine ou les bras de levage pour une réparation, des chandelles doivent être placées sous les coins arrière de la chargeuse. Sans chandelles, la machine risque de basculer en arrière et de provoquer des blessures graves, voire mortelles.

W-2014-0895

Figure 174

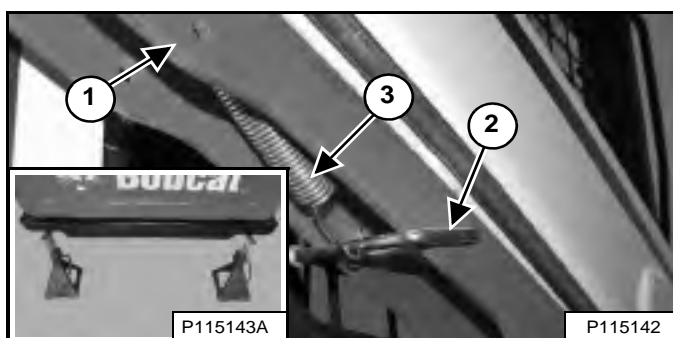

Placez des chandelles sous les coins arrière de la chargeuse (voir médaillon) [Figure 174].

Décrochez le ressort (3) de l'axe de retenue de l'arrêt de bras de levage (2). Soutenez l'arrêt de bras de levage (1) [Figure 174] avec la main et retirez l'axe de retenue.

Figure 175

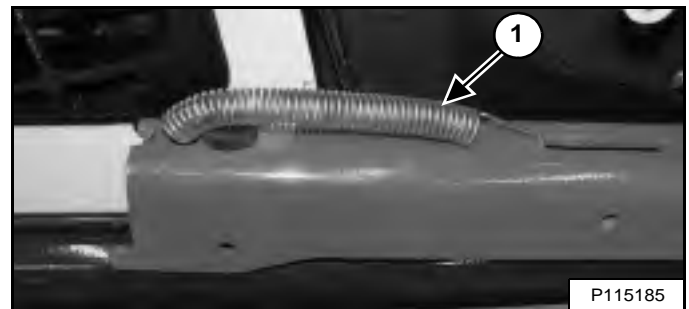

Abaissez l'arrêt de bras de levage sur le dessus du vérin de levage. Accrochez l'extrémité libre du ressort (1) [Figure 175] à l'arrêt de bras de levage de façon à ne pas gêner l'enclenchement de l'arrêt de bras.

Installez-vous dans le siège de l'opérateur, mettez la ceinture de sécurité et abaissez l'arceau de siège. Démarrez le moteur.

Figure 176

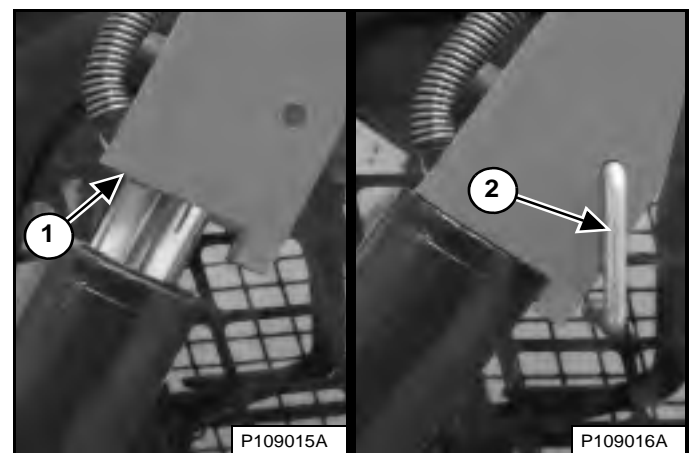

Relevez les bras de levage jusqu'à ce que l'arrêt de bras de levage se pose sur la tige du vérin de levage (1) [Figure 176].

Abaissez lentement les bras de levage jusqu'à ce que l'arrêt de bras de levage soit maintenu entre les bras et le vérin de levage.

Arrêtez le moteur, levez l'arceau de siège, détachez la ceinture de sécurité et assurez-vous que les fonctions de levage et de cavage sont désactivées.

Installez l'axe de retenue (2) [Figure 176] dans l'arrière de l'arrêt de bras de levage au-dessous de la tige du vérin.

ARRÊT DE BRAS DE LEVAGE (SUITE)

Dépose

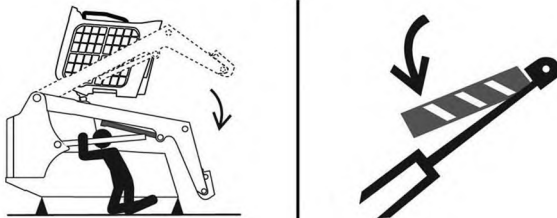

P-90328

RISQUE MORTEL

- Le débranchement ou le desserrage d'une conduite hydraulique, d'un flexible, d'un raccord, une pièce ou un composant défectueux peuvent provoquer la chute des bras de levage.
- Restez à l'écart de cette zone lorsque les bras de levage sont relevés sauf s'ils sont maintenus par un arrêt de bras de levage approuvé. Remplacez-le en cas de détérioration.

D-1009-0409

Figure 177

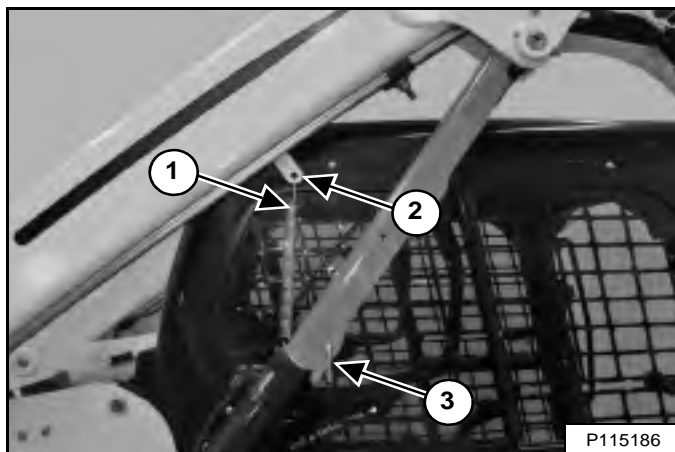

P115186

Retirez l'axe de retenue (3) [Figure 177] de l'arrêt de bras de levage.

Accrochez le ressort (1) de l'arrêt de bras de levage à la patte (2) [Figure 177] située à la base du bras de levage.

Installez-vous dans le siège de l'opérateur, mettez la ceinture de sécurité et abaissez l'arceau de siège. Démarrez le moteur.

Figure 178



P115197

Relevez légèrement les bras de levage. Le ressort dégagera l'arrêt de bras de levage de la tige du vérin de levage [Figure 178]. Abaissez à fond les bras de levage.

Arrêtez le moteur, levez l'arceau de siège, détachez la ceinture de sécurité et assurez-vous que les fonctions de levage et de cavage sont désactivées.

Décrochez le ressort de la patte.

Figure 179

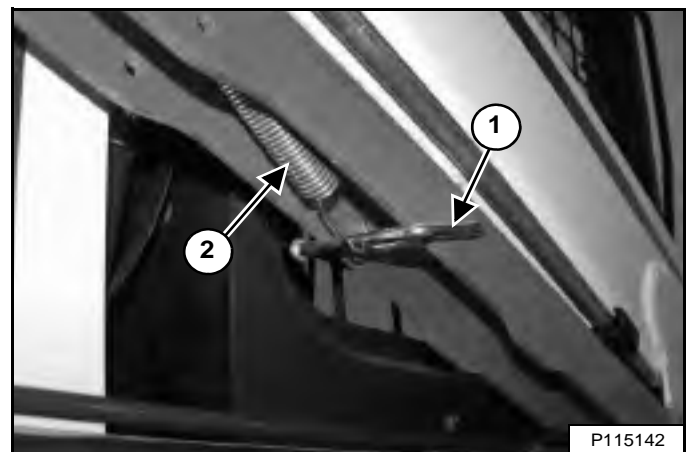

P115142

Relevez l'arrêt de bras de levage en position de rangement et insérez l'axe de retenue (1) à travers l'arrêt de bras de levage et la patte. Accrochez le ressort (2) [Figure 179] à l'axe de retenue.

Retirez les chandelles.

ALARME DE REcul

Cette machine peut être équipée d'une alarme de recul.

Description

L'alarme de recul retentit lorsque l'opérateur déplace les deux leviers de direction ou le(s) manipulateur(s) en position de marche arrière. Avec les transmissions hydrostatiques, un léger déplacement des commandes en position de marche arrière est nécessaire pour que l'alarme de recul retentisse.

Contrôle

Voir le TABLEAU DES ENTRETIENS pour connaître la périodicité d'entretien correcte (voir TABLEAU DES ENTRETIENS en page 134)

Figure 180

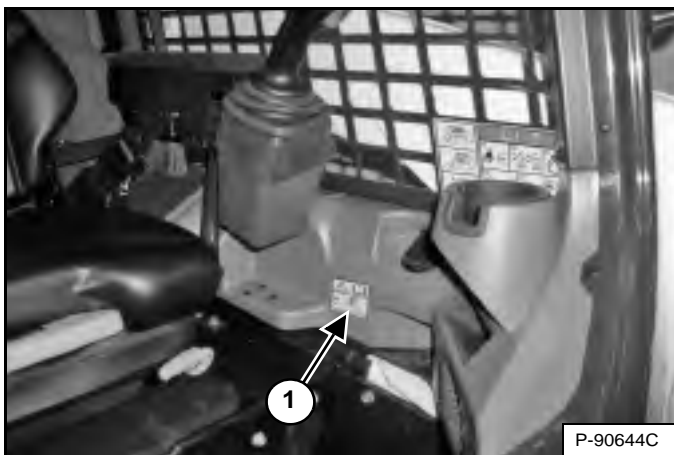

Assurez-vous que l'autocollant de l'alarme de recul (1) [Figure 180] n'est ni endommagé ni manquant. Remplacez-le si nécessaire.

Asseyez-vous dans le siège de l'opérateur et attachez la ceinture de sécurité. Enclenchez le frein de stationnement. Abaissez complètement l'arceau de siège. Démarrez le moteur. Appuyez sur le bouton PRESS TO OPERATE LOADER. Libérez le frein de stationnement.

Mettez les deux leviers de direction ou le(s) manipulateur(s) en position de marche arrière. L'alarme de recul doit retentir lorsque toutes les roues ou les deux chenilles tournent en marche arrière.

L'avertisseur de recul est situé à l'intérieur de la porte arrière.

Figure 181

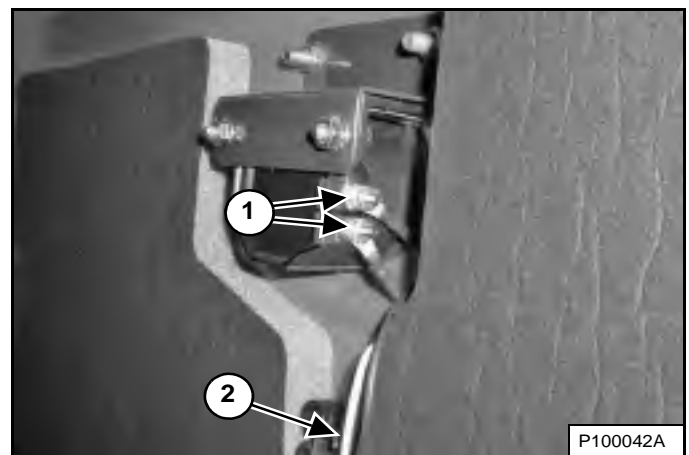

Vérifiez que les connexions électriques (1) [Figure 181], le faisceau électrique (2) [Figure 181] et les contacteurs (selon modèle) (1) [Figure 182] de l'alarme de recul sont serrés et en bon état. Réparez ou remplacez tout composant endommagé.

Si les contacteurs de l'alarme de recul nécessitent un réglage, (voir Réglage de la position des contacteurs en page 145)

ALARME DE RECUL (SUITE)

Réglage de la position des contacteurs

REMARQUE : les machines avec manipulateurs ne sont pas équipées de contacteurs d'alarme de recul et ne peuvent pas être réglées. Si l'alarme de recul ne retentit pas, consultez votre concessionnaire Bobcat pour les réparations nécessaires.

Commandes standard et ACS (selon modèle)

Arrêtez le moteur et relevez la cabine de l'opérateur. (voir Levage en page 147)

Ramenez les leviers de direction au point neutre.

Figure 182

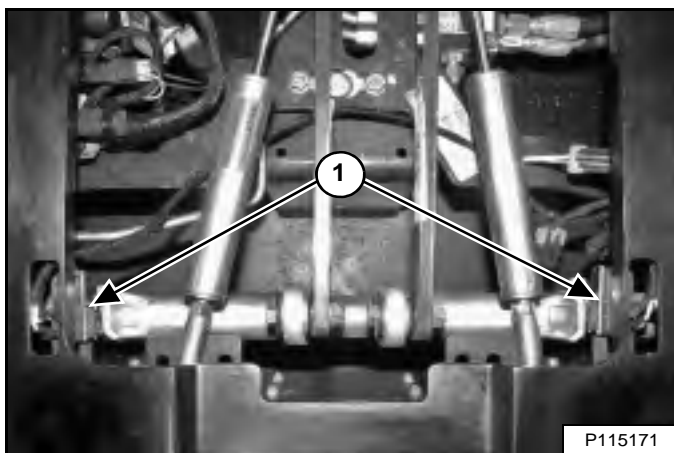

Les contacteurs de l'alarme de recul (1) [Figure 182] sont situés contre les leviers de direction. Les deux contacteurs doivent être correctement réglés pour que l'alarme de recul fonctionne convenablement.

Figure 183

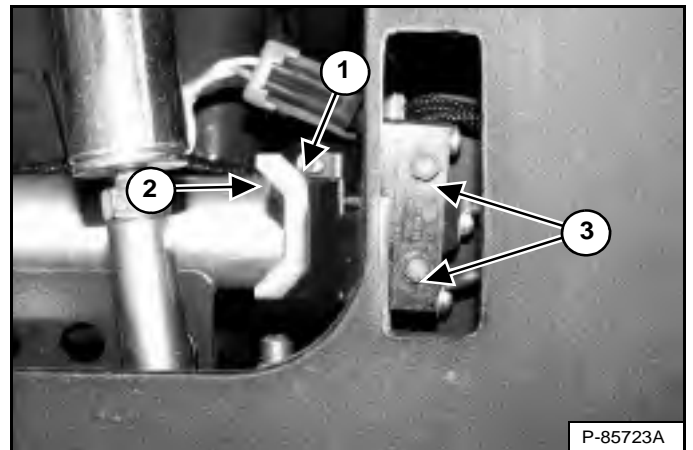

Desserrez les vis (3) [Figure 183] qui fixent les contacteurs de l'alarme de recul (côté gauche en illustration).

Positionnez le contacteur de l'alarme de recul de sorte que le rouleau (1) soit en contact avec le levier de direction (2) [Figure 183] sans comprimer le ressort du contacteur.

Serrez les vis (3) [Figure 183] fixant le contacteur au support à un couple de 1,0 à 1,4 Nm (9 à 12 in.-lb.).

Répétez la procédure de réglage pour l'autre contacteur.

Abaissez la cabine. (voir Abaissement en page 148)

Assurez-vous que l'alarme de recul fonctionne correctement. (voir Contrôle en page 144)

CABINE

Description

La chargeuse Bobcat est équipée d'origine d'une cabine (ROPS et FOPS) qui protège l'opérateur contre le retournement de la machine et la chute d'objets. Pour la protection contre le retournement, l'opérateur doit attacher la ceinture de sécurité.

Assurez-vous que la cabine, les fixations et la visserie ne sont pas endommagées. Ne modifiez jamais la cabine. Remplacez la cabine et la visserie en cas de détérioration. Consultez votre concessionnaire Bobcat pour les différentes pièces.

ROPS – Structure de protection contre le retournement selon la norme ISO 3471 et FOPS – Structure de protection contre la chute d'objets selon la norme ISO3449, Niveau I. Le Niveau II est également disponible.

Niveau I

Protection contre la chute de briques, de petits blocs de béton et d'outils à main susceptible de survenir pendant les travaux de voirie, d'aménagement paysager et les applications générales sur chantiers de construction.

Niveau II

Protection contre la chute d'arbres ou de rochers, susceptible de survenir pendant le gros œuvre d'un chantier, la démolition en hauteur ou les travaux forestiers.



AVERTISSEMENT

Sauf stipulation contraire de Bobcat, ne modifiez jamais la cabine en soudant, en meulant, en perçant des trous ou en ajoutant des accessoires. Cela réduirait la protection de l'opérateur contre le retournement et la chute d'objets, et risquerait d'entraîner des blessures graves, voire mortelles.

W-2069-0200

Capteur de porte de cabine

Cette machine peut être équipée d'un capteur de porte de cabine.

Figure 184

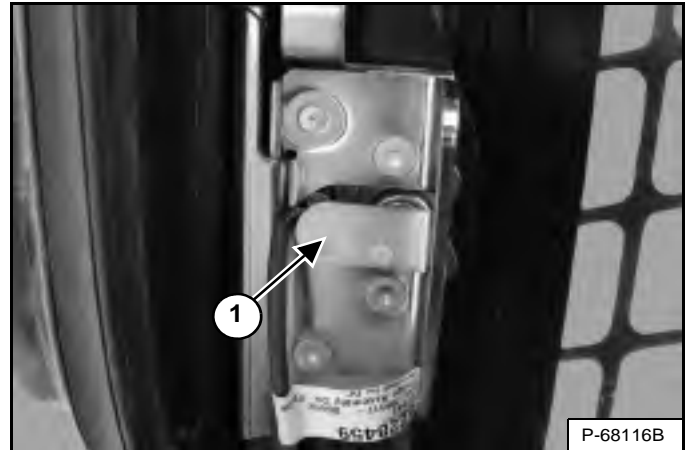

La porte de cabine est équipée d'un capteur (1) [Figure 184] qui désactive les fonctions de levage et de cavage lorsque la porte est ouverte.

Figure 185



Le témoin de LEVAGE ET CAVAGE (1) [Figure 185] est ÉTEINT lorsque la porte est fermée, que le contacteur à clé est placé sur la position MARCHÉ, que l'arceau de siège est abaissé et que le bouton PRESS TO OPERATE LOADER est enfoncé.

Le témoin de LEVAGE ET CAVAGE (1) [Figure 185] est ALLUMÉ lorsque la porte est ouverte, que le contacteur à clé est placé sur la position MARCHÉ, que l'arceau de siège est abaissé et que le bouton PRESS TO OPERATE LOADER est enfoncé.

[DOOR] (Porte) apparaît sur l'affichage des données (2) [Figure 185] lorsque la porte est ouverte, que le contacteur à clé est placé sur la position MARCHÉ, que l'arceau de siège est abaissé et que le bouton PRESS TO OPERATE LOADER est enfoncé.

CABINE DE L'OPÉRATEUR (SUITE)

Levage

Arrêtez toujours le moteur avant de lever ou d'abaisser la cabine.

Arrêtez la chargeuse sur une surface plane et de niveau. Abaissez les bras de levage. Si ceux-ci doivent être relevés pendant le levage de la cabine, installez l'arrêt de bras de levage (voir ARRÊT DE BRAS DE LEVAGE en page 141)



Avant de relever la cabine ou les bras de levage pour une réparation, des chandelles doivent être placées sous les coins arrière de la chargeuse. Sans chandelles, la machine risque de basculer en arrière et de provoquer des blessures graves, voire mortelles.

W-2014-0895

Figure 186



Placez des chandelles sous les coins arrière du châssis de la chargeuse [Figure 186].

Figure 187

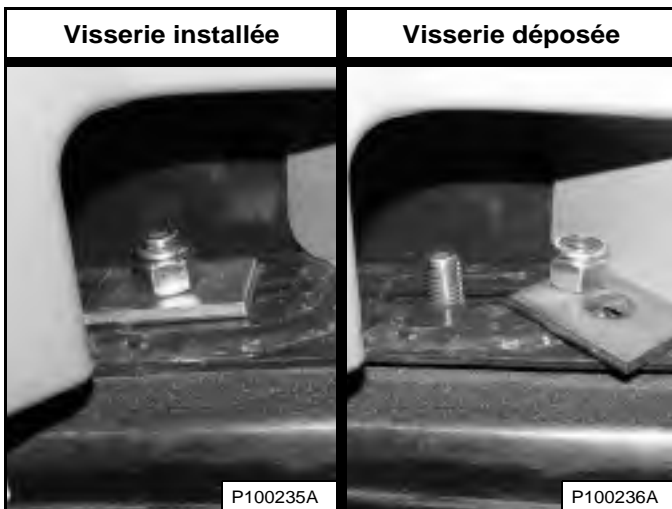

Déposez les écrous et les rondelles [Figure 187] (des deux côtés) aux coins avant de la cabine.



TOUT MOUVEMENT INATTENDU DE LA CHARGEUSE, DES BRAS DE LEVAGE OU DE L'ACCESSOIRE, PROVOQUÉ PAR LE CONTACT DE LA CABINE AVEC LES COMMANDES, PEUT ENTRAÎNER DES BLESSURES GRAVES, VOIRE MORTELLES

- **ARRÊTEZ LE MOTEUR** avant de lever ou d'abaisser la cabine.

W-2758-0908

REMARQUE : sur certaines machines, les leviers de direction peuvent entrer en contact avec la structure de la cabine lorsque celle-ci est relevée ou abaissée. Le moteur **DOIT** être arrêté avant de lever ou d'abaisser la cabine.

Figure 188



Levez lentement la cabine de l'opérateur par les mains courantes et le bas de la cabine jusqu'à ce qu'elle soit complètement levée et que son mécanisme de verrouillage s'enclenche [Figure 188].

CABINE DE L'OPÉRATEUR (SUITE)

Abaissement

Arrêtez toujours le moteur avant de lever ou d'abaisser la cabine.

REMARQUE : utilisez toujours les mains courantes pour abaisser la cabine.

Figure 189



Tirez vers le bas la partie inférieure de la cabine jusqu'à ce qu'elle se cale sur le mécanisme de verrouillage [Figure 189].

REMARQUE : la cabine est plus lourde lorsqu'elle est équipée d'options et d'équipements tels que la porte de la cabine, le chauffage et la climatisation. Dans ces cas, il peut être nécessaire de relever légèrement la cabine pour pouvoir débloquer le mécanisme de verrouillage.

AVERTISSEMENT

TOUT MOUVEMENT INATTENDU DE LA CHARGEUSE, DES BRAS DE LEVAGE OU DE L'ACCESSOIRE, PROVOQUÉ PAR LE CONTACT DE LA CABINE AVEC LES COMMANDES, PEUT ENTRAÎNER DES BLESSURES GRAVES, VOIRE MORTELLES

- **ARRÊTEZ LE MOTEUR** avant de lever ou d'abaisser la cabine.

W-2758-0908

REMARQUE : sur certaines machines, les leviers de direction peuvent entrer en contact avec la structure de la cabine lorsque celle-ci est relevée ou abaissée. Le moteur **DOIT** être arrêté avant de lever ou d'abaisser la cabine.

Maintenez la cabine et libérez le mécanisme de verrouillage (médaillon) [Figure 189]. Retirez la main du mécanisme de verrouillage lorsque la cabine a dépassé l'arrêt de blocage. Utilisez les deux mains pour abaisser complètement la cabine.

AVERTISSEMENT

LES ZONES DE CISAILLEMENT PEUVENT PROVOQUER DES BLESSURES
Retirez la main du mécanisme de verrouillage dès que la cabine a dépassé l'arrêt de blocage.

W-2469-0803

Figure 190

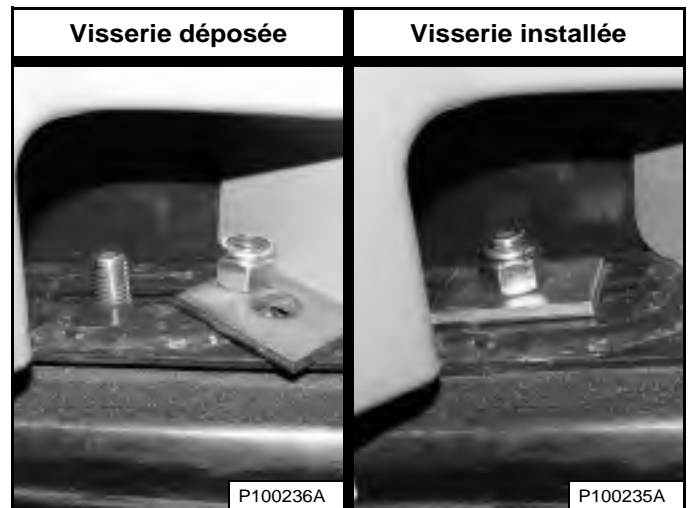

Montez les rondelles et les écrous (des deux côtés) [Figure 190].

Serrez les écrous à un couple de 54 à 61 Nm (40 à 45 ft.-lb).

Retirez les chandelles.

PORTE ARRIÈRE

Ouverture et fermeture

Figure 191

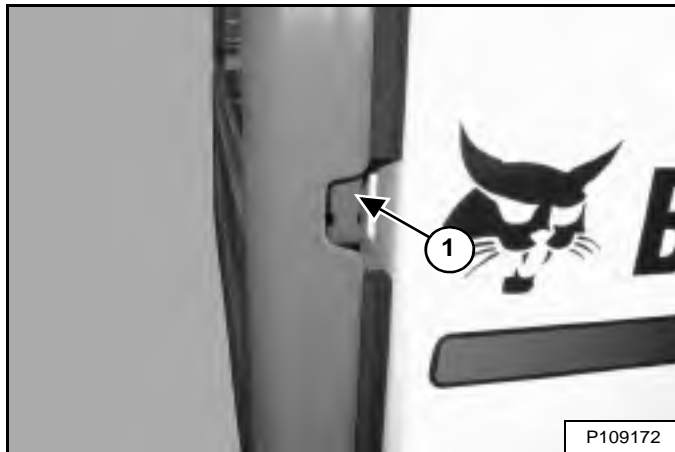

Passez la main dans l'encoche sur le côté droit de la porte arrière et tirez le loquet (1) [Figure 191]. Ouvrez la porte arrière en tirant dessus.

La porte arrière est équipée d'un arrêt de blocage sur la charnière supérieure.

Figure 192

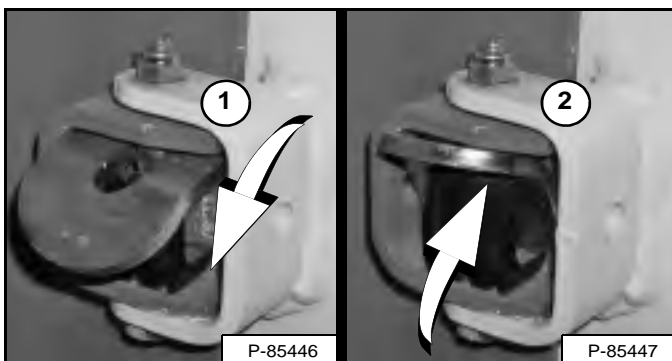

Engagez l'arrêt (1) pour maintenir la porte en position ouverte. Relevez l'arrêt (2) [Figure 192] pour permettre la fermeture de la porte.

AVERTISSEMENT

Fermez la porte arrière pendant l'utilisation de la machine pour éviter de blesser gravement une personne à proximité.

W-2020-1285

Fermez la porte arrière.

Réglage du loquet

Figure 193

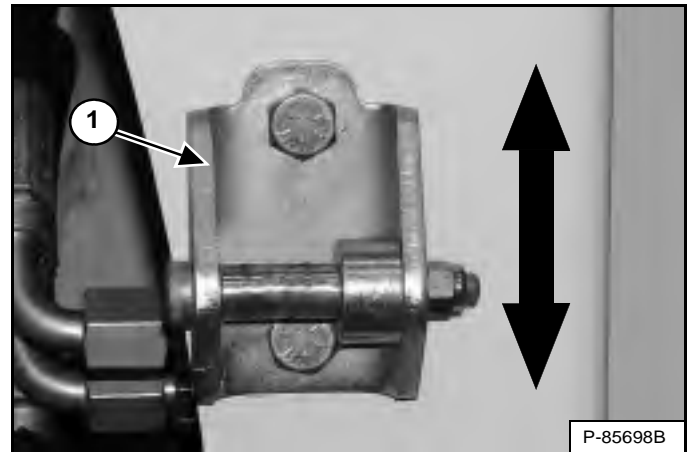

La butée de verrouillage de la porte (1) [Figure 193] peut être ajustée vers le haut ou le bas de façon à l'aligner sur le loquet.

Fermez la porte arrière avant d'utiliser la chargeuse.

GRILLE ARRIÈRE

Dépose

Arrêtez le moteur et ouvrez la porte arrière.

Figure 194

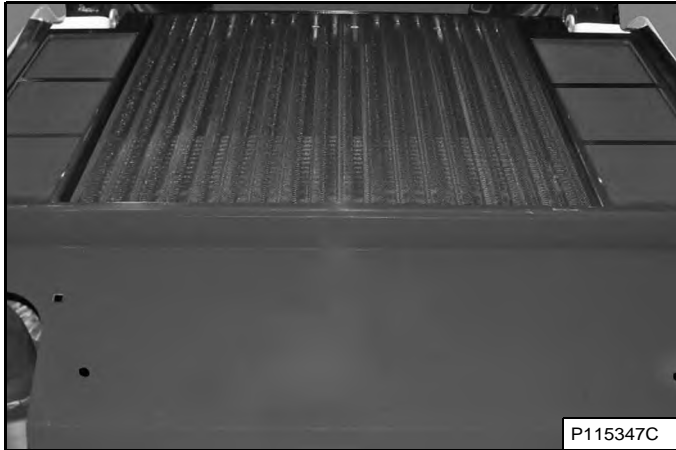

Soulevez la grille arrière et tirez-la vers l'arrière pour la retirer de la chargeuse [Figure 194].

Installation

Figure 195

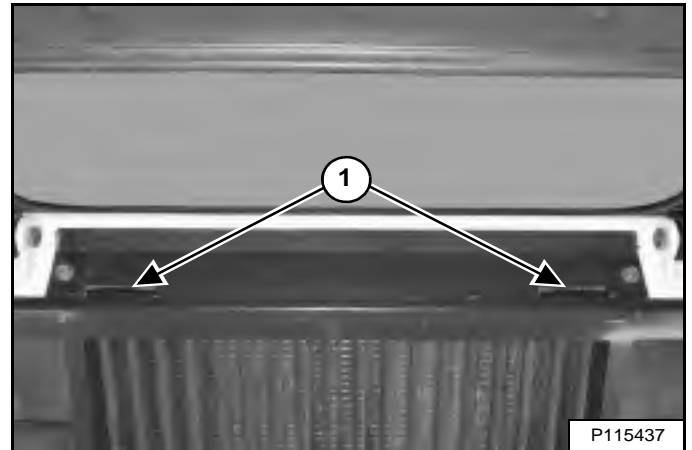

Le bord avant de la grille arrière comporte deux ergots qui s'emboîtent dans les logements présents sur le châssis de la chargeuse (1) [Figure 195]. Insérez les ergots dans les logements et abaissez la grille arrière.

Fermez la porte arrière.

SYSTÈME DE CHAUFFAGE, VENTILATION ET CLIMATISATION

Cette machine peut être équipée d'un chauffage de cabine ou d'un système de climatisation.

Filtres

Voir le TABLEAU DES ENTRETIENS pour connaître la périodicité d'entretien correcte (voir TABLEAU DES ENTRETIENS en page 134).

Filtres d'air frais

Figure 196

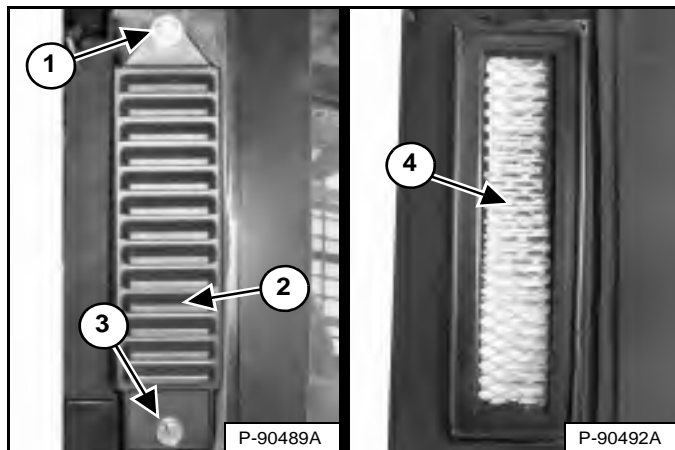

Les filtres d'air frais se trouvent derrière les vitres latérales, à l'extérieur de la cabine (côté droit représenté). Déposez la vis de blocage (3) et le couvercle du filtre (2) [Figure 196]. (les bras de levage sont représentés levés pour plus de clarté).

REMARQUE : desserrez le boulon du cache du filtre supérieur (1) [Figure 196] pour permettre la dépose et l'installation du cache si la machine est équipée du kit de filtration HEPA (à haute-efficacité contre les particules).

Éliminez les saletés en secouant le filtre (4) [Figure 196] ou en utilisant de l'air comprimé à basse pression. Vous pouvez effectuer cette opération plusieurs fois, mais le filtre doit ensuite être remplacé. Installez le filtre, le couvercle du filtre et la vis de blocage.

Filtre de circulation d'air

Figure 197

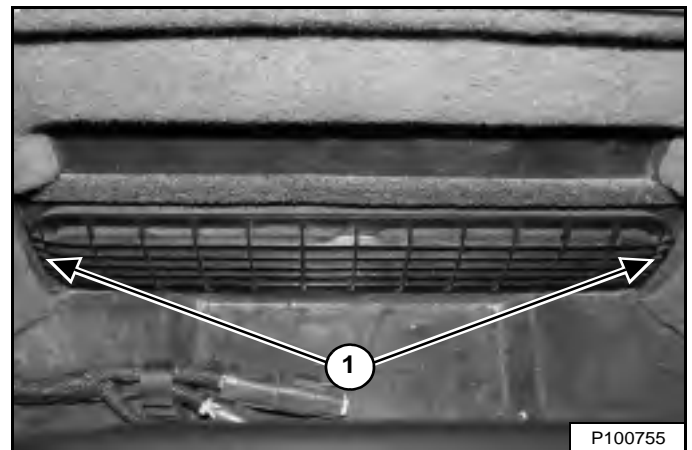

Le filtre de recirculation d'air se trouve derrière le siège de l'opérateur, à l'intérieur de la cabine. Le couvercle du filtre est maintenu en place par trois agrafes. Saisissez le filtre par ses extrémités (1) et tirez [Figure 197] pour le déposer.

Rincez le filtre à l'eau ou nettoyez-le avec un aspirateur. N'utilisez pas de solvants.

Alignez les agrafes situées sur le couvercle du filtre avec les encoches prévues à cet effet et poussez le couvercle pour le remettre en place.

SYSTÈME DE CHAUFFAGE, VENTILATION ET CLIMATISATION (SUITE)

Faisceau de chauffage/d'évaporation pour climatisation

Voir le TABLEAU DES ENTRETIENS pour connaître la périodicité d'entretien correcte (voir TABLEAU DES ENTRETIENS en page 134).

Arrêtez le moteur et relevez la cabine de l'opérateur. (voir Levage en page 147)

Figure 198

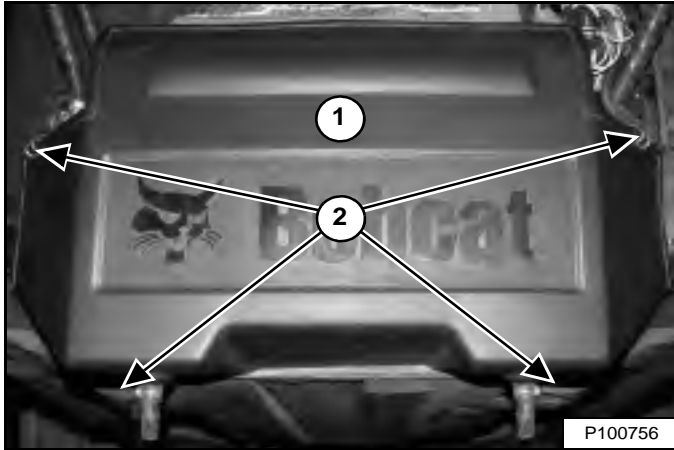

Ouvrez les attaches (2) et déposez le couvercle (1) [Figure 198].

Figure 199

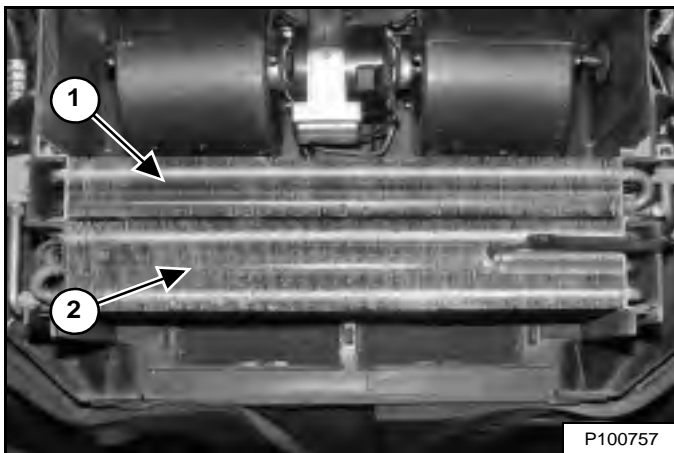

Nettoyez le faisceau de chauffage (1) et d'évaporation (2) avec de l'eau ou de l'air à basse pression pour retirer tous les débris [Figure 199].

Figure 200

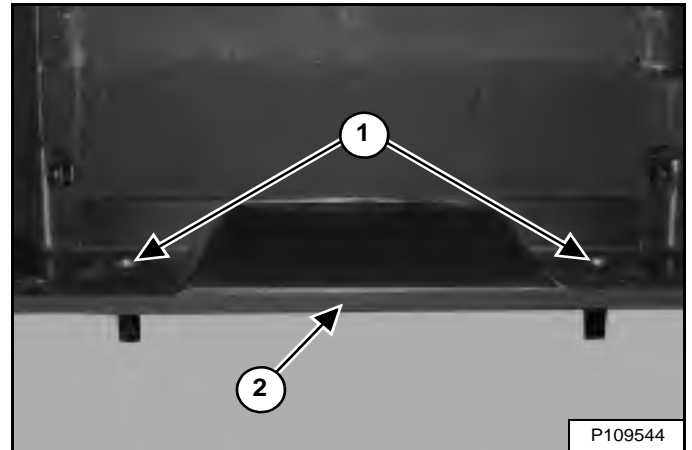

Nettoyez les ensembles de ventilation (1) [Figure 200] pour vous assurer qu'ils ne sont pas obstrués par des débris.

Inspectez le joint du capot (2) [Figure 200] à la recherche de ruptures et de fissures. Assurez-vous que le joint est fermement enfoncé tout autour du capot. Consultez votre concessionnaire Bobcat pour le remplacement du joint.

Figure 201

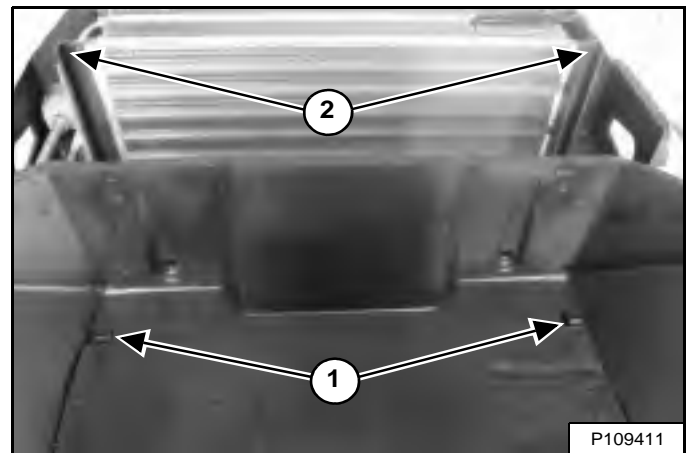

REMARQUE : les protubérances (1) se glissent à l'intérieur des supports centraux (2) [Figure 201] lorsque le capot est installé. Un capot déformé indique qu'elles sont mal positionnées.

SYSTÈME DE CHAUFFAGE, VENTILATION ET CLIMATISATION (SUITE)

Évaporateur de climatisation / faisceau de chauffage (suite)

REMARQUE : une mauvaise installation du capot peut endommager le joint et entraîner la défaillance d'un composant du système de chauffage, ventilation et climatisation. Réalisez les opérations suivantes dans l'ordre donné pour éviter d'endommager le joint du capot.

Figure 202

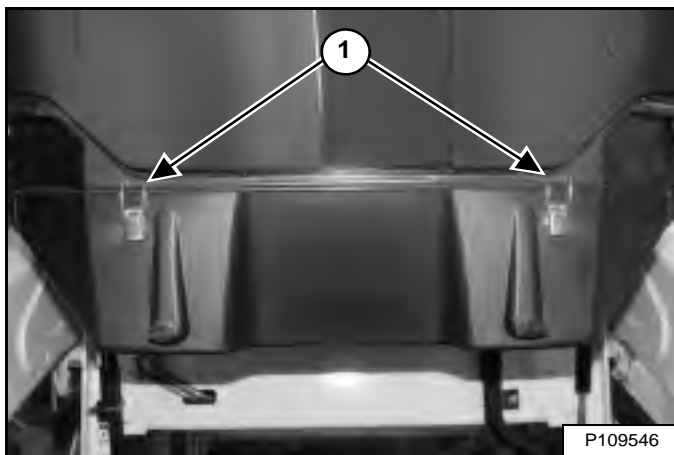

1. Maintenez le capot en place et fermez les deux taquets (1) [Figure 202].

Figure 203

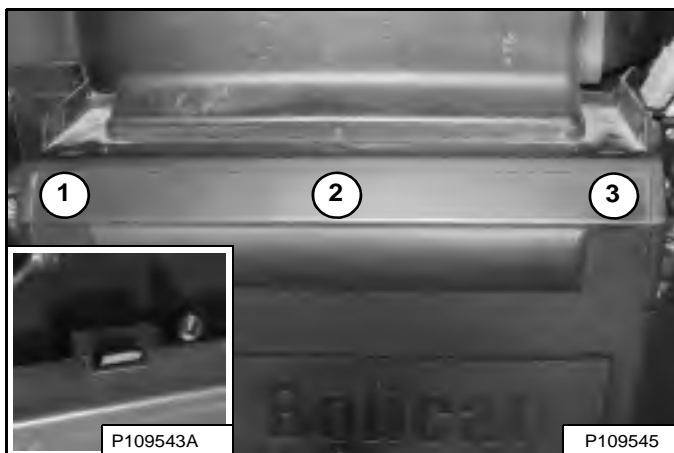

2. Poussez le capot vers le haut aux trois emplacements indiqués (1, 2 et 3) jusqu'à ce que les logements s'emboîtent sur les ergots. Ce logement (médaillon) [Figure 203] est correctement fixé.

Figure 204

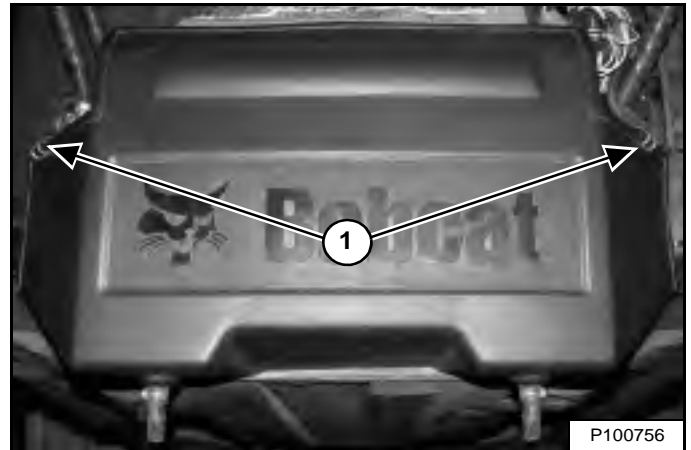

3. Fermez les deux taquets restants (1) [Figure 204].

REMARQUE : effectuez un contrôle visuel minutieux pour vérifier que le capot et son joint ne sont pas déformés. Le capot doit jointer correctement sur tout le pourtour sans aucune brèche.

Abaissez la cabine. (voir Abaissement en page 148)

Condenseur de climatisation

Le condenseur doit être nettoyé en même temps que l'ensemble refroidisseur d'huile hydraulique et radiateur. (voir Nettoyage en page 164)

Lubrification de la climatisation

Faites tourner la climatisation pendant environ 5 minutes chaque semaine pour lubrifier les éléments internes.

Dépistage des pannes

Si le ventilateur ne tourne pas ou si la climatisation ne se met pas en route, contrôlez le fusible (voir Emplacement / Identification des fusibles et relais en page 169). Si le système de climatisation diffuse de l'air chaud, il peut être nécessaire de recharger le réfrigérant.

FILTRE À AIR (SUITE)

Remplacement des filtres (suite)

Filter interne

Ne remplacez l'élément de filtre interne que dans les conditions suivantes :

- Remplacez l'élément de filtre interne une fois sur deux par rapport à l'élément externe.
- Une fois que vous avez remis l'élément externe en place, mettez le moteur en marche et faites-le tourner à plein régime. Si le code de service **[M0117]** (Filtre à air colmaté) est toujours affiché, remplacez l'élément de filtre interne.

Arrêtez le moteur, ouvrez la porte arrière et enlevez la grille. (voir GRILLE ARRIÈRE en page 150)

Déposez le couvercle **[Figure 206]** et le filtre externe **[Figure 207]**.

Figure 208

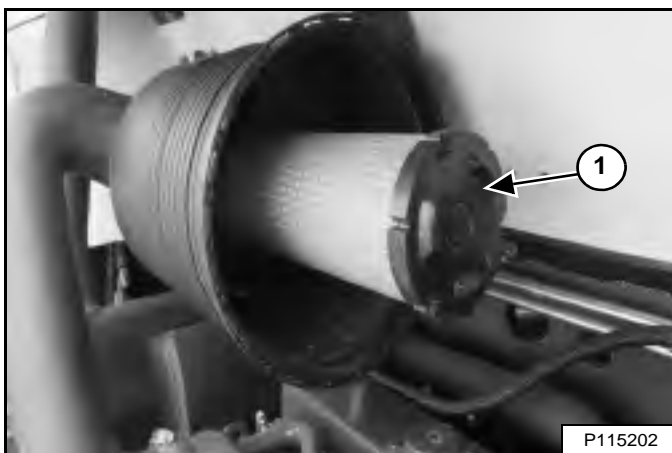

Déposez le filtre interne (1) **[Figure 208]**.

REMARQUE : assurez-vous que le logement du filtre est exempt de saletés et de débris. Assurez-vous que les surfaces d'étanchéité sont propres. **N'UTILISEZ PAS d'air comprimé.**

Installez un nouveau filtre. Poussez jusqu'à ce que le filtre touche la base du logement.

Remontez le filtre externe **[Figure 207]**.

Figure 209

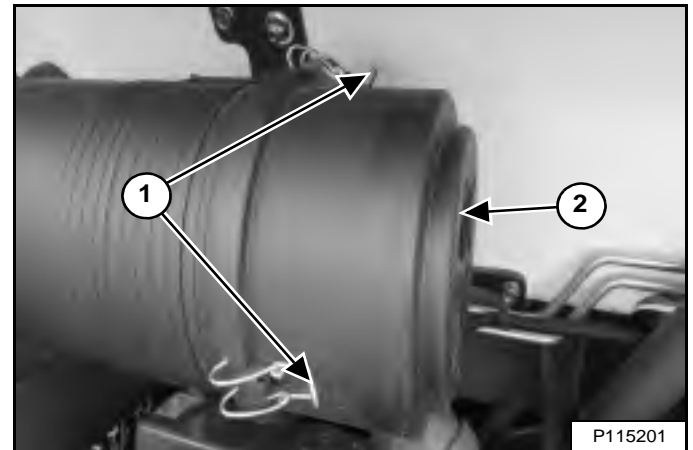

Installez le couvercle (2) et fixez les trois attaches (1) **[Figure 209]**. (L'une des attaches n'est pas visible sur l'illustration.)

Remplacez la grille et fermez la porte arrière.



SYSTÈME DE CARBURANT

Spécifications du carburant

Vous devez utiliser du diesel à basse ou très basse teneur en soufre dans cette machine. autrement dit contenant 500 mg/kg (500 ppm) de soufre maximum. autrement dit contenant 15 mg/kg (15 ppm) de soufre maximum.

Utilisez exclusivement du carburant diesel propre de qualité élevée n°2-D ou 1-D.

Pour éviter que le carburant gèle par temps froid, tenez compte des conseils suivants :

TEMPÉRATURE	N° 2-D	N° 1-D
Au-dessus de -9 °C (+15 °F)	100%	0%
Jusqu'à -2 °C (-20,56 °F)	50%	50%
En dessous de -21 °C (-5 °F)	0%	100%

REMARQUE : Contactez votre fournisseur de carburant local pour obtenir des recommandations propres à votre région.

REMARQUE : cette machine fonctionne également au mélange de biodiesel. Le carburant biodiesel ne doit pas contenir plus de 5 % de biodiesel mélangé au diesel à basse ou très basse teneur en soufre. Il est généralement commercialisé sous l'appellation « carburant diesel B5 ». Le carburant diesel B5 doit être conforme aux spécifications ASTM D975 (norme américaine) ou EN590 (norme européenne).

Carburant biodiesel

Le carburant biodiesel présente des qualités spécifiques dont il faut tenir compte avant de l'utiliser dans cette machine :

- Le temps froid peut provoquer un colmatage des composants du circuit de carburant et un démarrage difficile.
- Le carburant biodiesel est un excellent support pour la croissance et la contamination microbiennes susceptibles de provoquer de la corrosion et le colmatage des composants du circuit de carburant.
- L'utilisation de carburant biodiesel peut provoquer des défaillances prématurées de certains composants du circuit de carburant, telles que le colmatage des filtres à carburant et la détérioration des conduites de carburant.
- Des intervalles d'entretien plus rapprochés peuvent être nécessaires pour le nettoyage du circuit de carburant ou le remplacement des filtres à carburant et des conduites de carburant, par exemple.
- L'utilisation de carburants biodiesel contenant plus de 5 % de biodiesel peut affecter la longévité du moteur et provoquer la détérioration des flexibles, des conduites, des injecteurs, de la pompe à injection et des joints.

Si vous utilisez du carburant biodiesel, respectez les directives suivantes :

- Veillez à ce que le réservoir de carburant soit aussi plein que possible à tout moment pour éviter la condensation.
- Assurez-vous que le bouchon du réservoir de carburant est correctement serré.
- Le carburant biodiesel est susceptible d'endommager les surfaces peintes. Nettoyez donc immédiatement toute éclaboussure de carburant de ces surfaces.
- Vidangez quotidiennement toute l'eau du filtre de carburant avant d'utiliser la machine.
- Ne dépassez pas l'intervalle de remplacement de l'huile moteur. Tout non respect des intervalles de remplacement de l'huile moteur peut provoquer l'endommagement du moteur.
- Avant de remiser la machine : vidangez le réservoir de carburant, remplissez-le avec du carburant 100 % diesel de pétrole, ajoutez un stabilisant de carburant et faites tourner le moteur pendant au moins 30 minutes.

REMARQUE : le mélange de biodiesel n'est pas stable à long terme et ne doit pas être entreposé pendant plus de 3 mois.

SYSTÈME DE CARBURANT (SUITE)

Remplissage du réservoir de carburant

AVERTISSEMENT

RISQUE DE BLESSURES GRAVES, VOIRE MORTELLES

Arrêtez le moteur et laissez-le refroidir avant de faire l'appoint de carburant. **NE FUMEZ PAS!** Le non respect de ces avertissements peut provoquer une explosion ou un incendie.

W-2063-0807

Arrêtez le moteur et ouvrez la porte arrière.

Figure 210

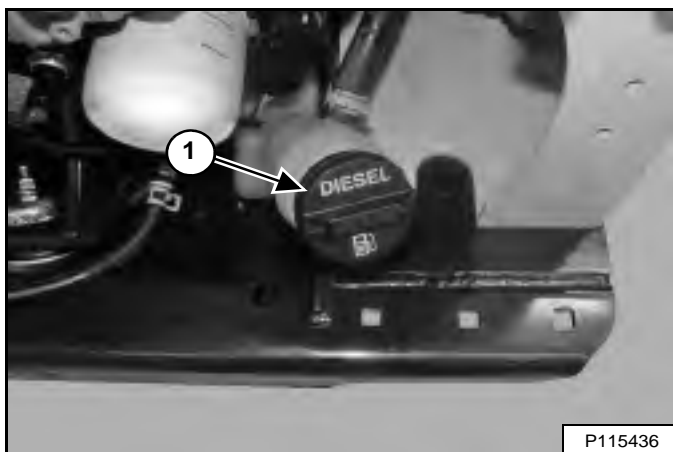

Retirer le bouchon du réservoir de carburant (1) [Figure 210].

Figure 211

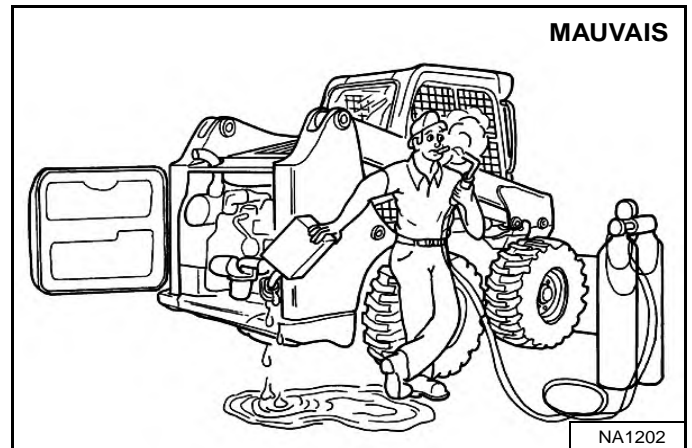

Faites l'appoint de carburant adéquat à l'aide d'un récipient propre et conforme aux normes de sécurité. Procédez au remplissage de carburant uniquement dans une zone correctement aérée et exempte de flammes ou d'étincelles. **NE FUMEZ PAS!** [Figure 211]

Remplacez le bouchon du réservoir de carburant et serrez-le (1) [Figure 210].

REMARQUE : serrez le bouchon du réservoir de carburant jusqu'à entendre un déclic.

Fermez la porte arrière.

AVERTISSEMENT

RISQUE DE BLESSURES GRAVES, VOIRE MORTELLES

Nettoyez toujours les fuites de carburant ou d'huile. Maintenez le carburant et l'huile à l'écart des sources de chaleur, des flammes, des étincelles et des cigarettes allumées. Toute imprudence à proximité de combustibles peut provoquer une explosion ou un incendie.

W-2103-0508

SYSTÈME DE CARBURANT (SUITE)

Filtres à carburant

Vidange de l'eau

Voir le TABLEAU DES ENTRETIENS pour connaître la périodicité d'entretien correcte. (voir TABLEAU DES ENTRETIENS en page 134)

Arrêtez le moteur et ouvrez la porte arrière.

Figure 212

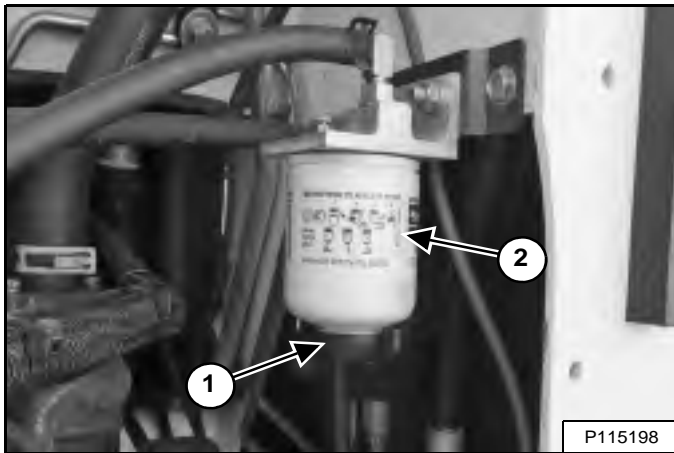

Desserrez le purgeur (1) [Figure 212] situé au bas du filtre pour vidanger l'eau emprisonnée dans le filtre.

Serrez fermement le purgeur.

AVERTISSEMENT

RISQUE DE BLESSURES GRAVES, VOIRE MORTELLES

Nettoyez toujours les fuites de carburant ou d'huile. Maintenez le carburant et l'huile à l'écart des sources de chaleur, des flammes, des étincelles et des cigarettes allumées. Toute imprudence à proximité de combustibles peut provoquer une explosion ou un incendie.

W-2103-0508

Fermez la porte arrière.

Remplacement du filtre à visser

Voir le TABLEAU DES ENTRETIENS pour connaître la périodicité d'entretien correcte. (voir TABLEAU DES ENTRETIENS en page 134)

Arrêtez le moteur et ouvrez la porte arrière.

Retirez le filtre à carburant (2) [Figure 212].

Nettoyez la zone qui entoure la base du filtre. Versez de l'huile propre sur le joint d'étanchéité du nouveau filtre. Installer le filtre et le serrer à la main.

Purgez l'air du circuit de carburant. (voir Purge de l'air du circuit de carburant en page 160)

AVERTISSEMENT

RISQUE DE BLESSURES GRAVES, VOIRE MORTELLES

Nettoyez toujours les fuites de carburant ou d'huile. Maintenez le carburant et l'huile à l'écart des sources de chaleur, des flammes, des étincelles et des cigarettes allumées. Toute imprudence à proximité de combustibles peut provoquer une explosion ou un incendie.

W-2103-0508

Fermez la porte arrière.

Démarrez le moteur et faites-le tourner pendant une minute.

AVERTISSEMENT

RISQUE DE BLESSURES GRAVES, VOIRE MORTELLES

Le carburant diesel ou l'huile hydraulique sous pression peuvent pénétrer sous la peau ou dans les yeux et provoquer des blessures graves, voire mortelles. Les fuites de liquide sous pression ne sont pas toujours visibles. Pour les détecter, utilisez un morceau de bois ou de carton. N'utilisez jamais la main nue. Portez des lunettes de sécurité. En cas de pénétration de liquide dans la peau ou les yeux, consultez immédiatement un médecin spécialisé dans ce domaine.

W-2072-FR-0909

Arrêtez le moteur et vérifiez l'étanchéité du filtre.

SYSTÈME DE CARBURANT (SUITE)

Filtres à carburant (suite)

Cette machine peut être équipée d'un filtre à carburant en ligne.

Remplacement du filtre en ligne

Voir le TABLEAU DES ENTRETIENS pour connaître la périodicité d'entretien correcte (voir TABLEAU DES ENTRETIENS en page 134)

Arrêtez le moteur et ouvrez la porte arrière.

Figure 213

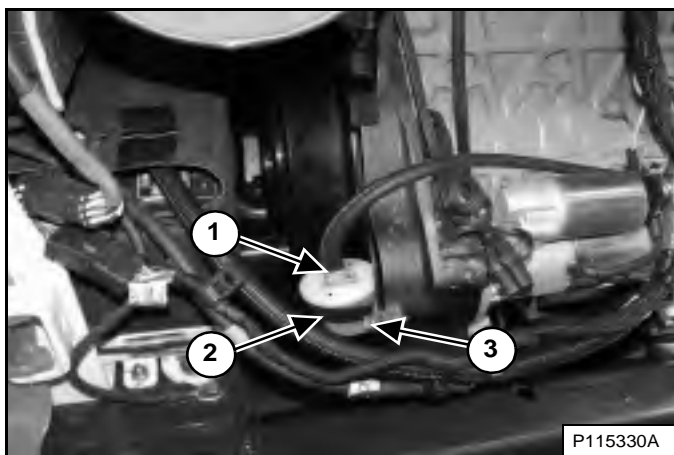

Desserrez la vis du capot de la courroie d'entraînement (3) [Figure 213].

REMARQUE : pincez les flexibles supérieurs et inférieurs pour éviter les déversements de carburant tant que les flexibles sont déconnectés du filtre.

Retirez les brides des flexibles supérieurs et inférieurs (1) [Figure 213] et déconnectez les flexibles du filtre. (La bride inférieure n'est pas visible sur l'illustration.)

Retirez le filtre à carburant en ligne de son collier (2) [Figure 213].

Installez le filtre neuf dans le collier (2) et serrez la vis du capot de la courroie d'entraînement (3). Installez les flexibles et leurs brides (1) [Figure 213] sur le filtre. Retirez les outils ayant servi à pincer les flexibles supérieurs et inférieurs.

Purgez l'air du système de carburant (voir Purge de l'air du circuit de carburant en page 160)



AVERTISSEMENT

RISQUE DE BLESSURES GRAVES, VOIRE MORTELLES

Nettoyez toujours les fuites de carburant ou d'huile. Maintenez le carburant et l'huile à l'écart des sources de chaleur, des flammes, des étincelles et des cigarettes allumées. Toute imprudence à proximité de combustibles peut provoquer une explosion ou un incendie.

W-2103-0508

Fermez la porte arrière.

Démarrez le moteur et faites-le tourner pendant une minute.



AVERTISSEMENT

RISQUE DE BLESSURES GRAVES, VOIRE MORTELLES

Le carburant diesel ou l'huile hydraulique sous pression peuvent pénétrer sous la peau ou dans les yeux et provoquer des blessures graves, voire mortelles. Les fuites de liquide sous pression ne sont pas toujours visibles. Pour les détecter, utilisez un morceau de bois ou de carton. N'utilisez jamais la main nue. Portez des lunettes de sécurité. En cas de pénétration de liquide dans la peau ou les yeux, consultez immédiatement un médecin spécialisé dans ce domaine.

W-2072-FR-0909

Arrêtez le moteur et vérifiez l'étanchéité du filtre.

SYSTÈME DE CARBURANT (SUITE)

Purge de l'air du circuit de carburant

Après avoir remplacé les filtres ou après une panne de carburant, vous devez purger l'air du circuit d'alimentation avant de mettre le moteur en marche.

AVERTISSEMENT

RISQUE DE BLESSURES GRAVES, VOIRE MORTELLES

Le carburant diesel ou l'huile hydraulique sous pression peuvent pénétrer sous la peau ou dans les yeux et provoquer des blessures graves, voire mortelles. Les fuites de liquide sous pression ne sont pas toujours visibles. Pour les détecter, utilisez un morceau de bois ou de carton. N'utilisez jamais la main nue. Portez des lunettes de sécurité. En cas de pénétration de liquide dans la peau ou les yeux, consultez immédiatement un médecin spécialisé dans ce domaine.

W-2072-FR-0909

Figure 214

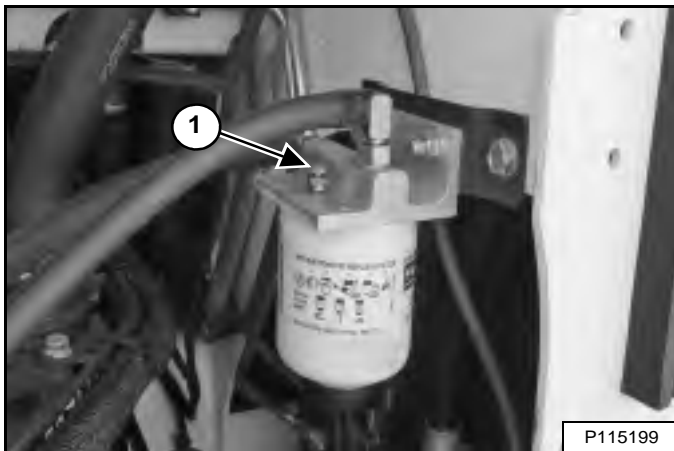

Ouvrez le purgeur d'air (1) [Figure 214] sur la base du filtre à carburant.

Figure 215

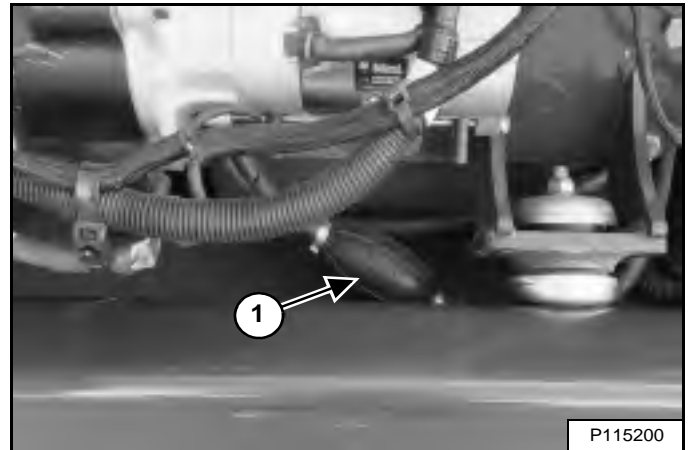

Actionnez la pompe manuelle (poire d'amorçage) (1) [Figure 215] jusqu'à ce que du carburant exempt de bulles d'air s'écoule par le purgeur.

Fermez le purgeur (1) [Figure 214].

AVERTISSEMENT

RISQUE DE BLESSURES GRAVES, VOIRE MORTELLES

Nettoyez toujours les fuites de carburant ou d'huile. Maintenez le carburant et l'huile à l'écart des sources de chaleur, des flammes, des étincelles et des cigarettes allumées. Toute imprudence à proximité de combustibles peut provoquer une explosion ou un incendie.

W-2103-0508

SYSTÈME DE LUBRIFICATION DU MOTEUR

Contrôle et appoint d'huile moteur

Contrôlez le niveau d'huile moteur chaque jour avant de démarrer le moteur.

Figure 216

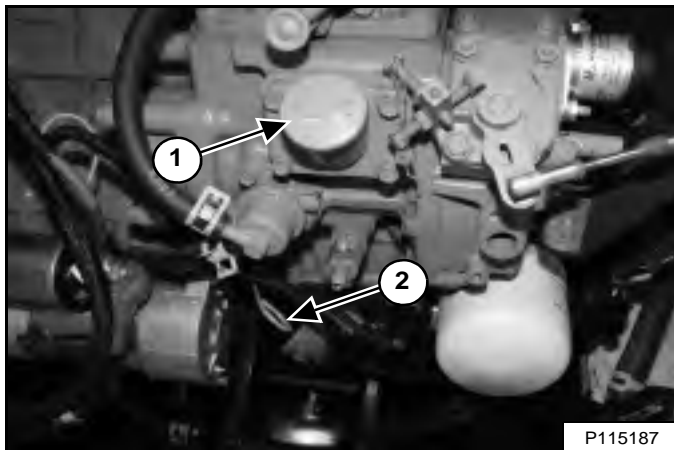

Stationnez la chargeuse sur une surface plane et de niveau. Arrêtez le moteur. Ouvrez la porte arrière et tirez la jauge (2) [Figure 216].

Maintenez le niveau d'huile entre les repères de la jauge. Ne dépassez pas le repère supérieur.

Déposez le bouchon de remplissage (1) [Figure 216] pour faire l'appoint d'huile moteur.



RISQUE DE BLESSURES GRAVES, VOIRE MORTELLES

Nettoyez toujours les fuites de carburant ou d'huile. Maintenez le carburant et l'huile à l'écart des sources de chaleur, des flammes, des étincelles et des cigarettes allumées. Toute imprudence à proximité de combustibles peut provoquer une explosion ou un incendie.

W-2103-0508

Fermez la porte arrière.

Tableau des huiles moteur

Figure 217

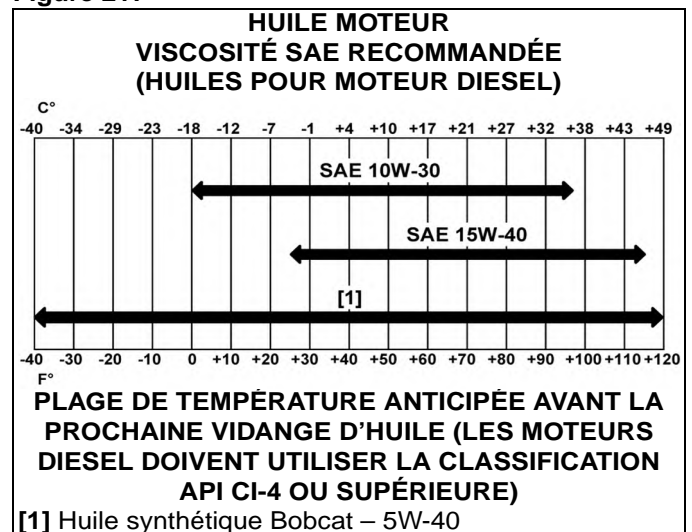

Il est conseillé d'utiliser les huiles moteur Bobcat dans cette machine. En cas d'indisponibilité, utilisez une huile moteur de bonne qualité conforme à la classification de service API CI-4 ou supérieure [Figure 217].

SYSTÈME DE LUBRIFICATION DU MOTEUR (SUITE)

Vidange de l'huile moteur et remplacement du filtre

Voir le TABLEAU DES ENTRETIENS pour connaître la périodicité d'entretien correcte (voir TABLEAU DES ENTRETIENS en page 134)

Faites tourner le moteur jusqu'à ce que le liquide de refroidissement atteigne une température de fonctionnement normale. Arrêtez le moteur.

Figure 218

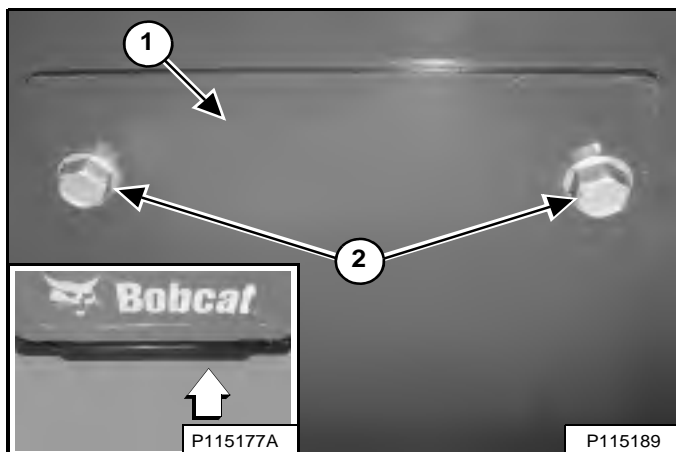

Le flexible de vidange d'huile est situé derrière un capot (1) sous l'arrière de la chargeuse (médaillon) [Figure 218].

Desserrez un boulon de fixation du capot et retirez l'autre boulon (2) [Figure 218] pour permettre l'ouverture du capot.

Ouvrez la porte arrière.

Figure 219

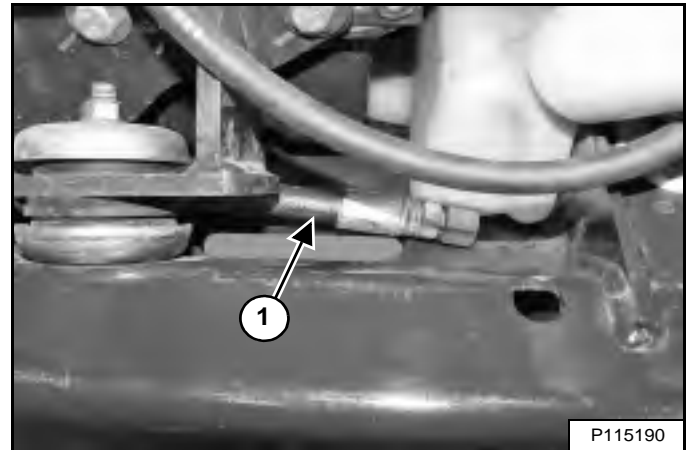

Le flexible de vidange d'huile (1) [Figure 219] se range près du bouchon de remplissage du réservoir de carburant. Faites passer le flexible par l'ouverture.

Figure 220

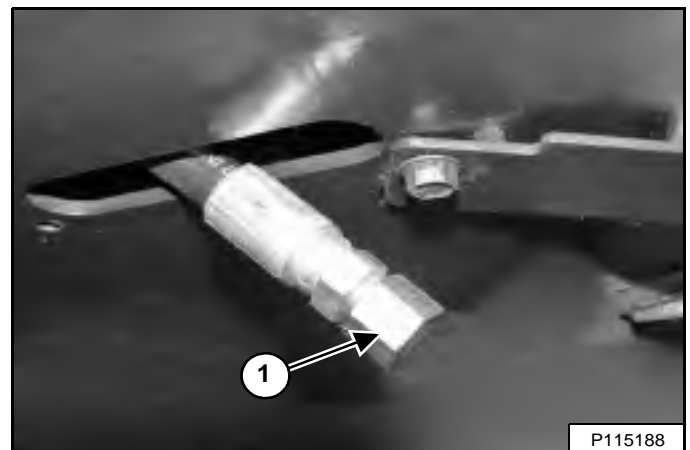

Déposez le bouchon de vidange d'huile (1) [Figure 220] du flexible et vidangez l'huile dans un récipient. Recyclez ou éliminez l'huile usagée conformément à la réglementation relative à la protection de l'environnement.

Montez le bouchon du flexible de vidange et serrez-le [Figure 220].

Remplacez le flexible de vidange d'huile dans sa position de rangement [Figure 219].

Fermez le capot et installez le boulon de fixation [Figure 218]. Serrez les deux boulons.

SYSTÈME DE LUBRIFICATION DU MOTEUR (SUITE)

Vidange de l'huile moteur et remplacement du filtre à huile (suite)

Figure 221

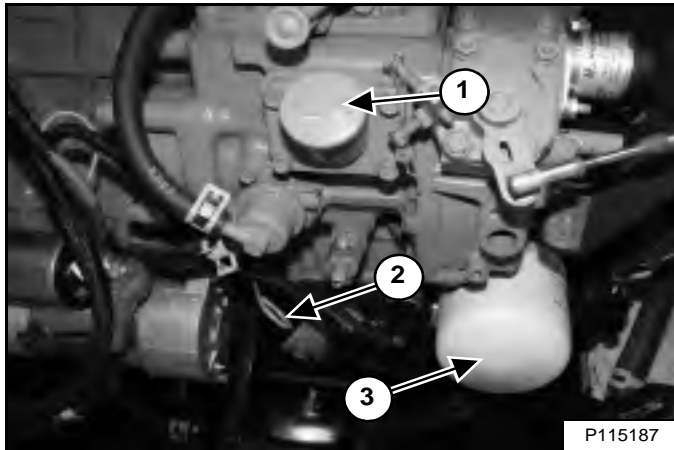

Déposez le filtre à huile (3) [Figure 221] et nettoyez la base du filtre.

Enduisez le joint du nouveau filtre d'huile propre, installez le filtre et serrez-le à la main. Utilisez exclusivement un filtre d'origine Bobcat.

Déposez le bouchon de remplissage (1) [Figure 221].

Versez de l'huile dans le moteur et remettez le bouchon de remplissage en place (voir Contenances en page 221). Ne dépassez pas le repère supérieur.

Démarrez le moteur et faites-le tourner pendant plusieurs minutes.

Tirez la jauge (2) [Figure 221] et contrôlez le niveau d'huile.

Si nécessaire, faites l'appoint d'huile jusqu'au repère supérieur de la jauge. Remplacez la jauge et fermez la porte arrière.



AVERTISSEMENT

RISQUE DE BLESSURES GRAVES, VOIRE MORTELLES

Nettoyez toujours les fuites de carburant ou d'huile. Maintenez le carburant et l'huile à l'écart des sources de chaleur, des flammes, des étincelles et des cigarettes allumées. Toute imprudence à proximité de combustibles peut provoquer une explosion ou un incendie.

W-2103-0508



AVERTISSEMENT

RISQUE DE BLESSURES GRAVES, VOIRE MORTELLES

Le carburant diesel ou l'huile hydraulique sous pression peuvent pénétrer sous la peau ou dans les yeux et provoquer des blessures graves, voire mortelles. Les fuites de liquide sous pression ne sont pas toujours visibles. Pour les détecter, utilisez un morceau de bois ou de carton. N'utilisez jamais la main nue. Portez des lunettes de sécurité. En cas de pénétration de liquide dans la peau ou les yeux, consultez immédiatement un médecin spécialisé dans ce domaine.

W-2072-FR-0909

Arrêtez le moteur et vérifiez l'étanchéité du filtre.

SYSTÈME DE REFROIDISSEMENT DU MOTEUR

Contrôlez le circuit de refroidissement tous les jours afin d'éviter les surchauffes, les pertes de performance ou la détérioration du moteur.

Marchepied d'entretien

Figure 222



Un kit de marchepied d'entretien [Figure 222] facilitant l'accès lors du nettoyage du circuit de refroidissement du moteur est disponible auprès de votre concessionnaire Bobcat.

Nettoyage

Voir le TABLEAU DES ENTRETIENS pour connaître la périodicité d'entretien correcte. (voir TABLEAU DES ENTRETIENS en page 134)

Arrêtez le moteur, ouvrez la porte arrière et enlevez la grille. (voir GRILLE ARRIÈRE en page 150)



AVERTISSEMENT

**RISQUE DE BLESSURES GRAVES,
VOIRE MORTELLES**

Portez des lunettes de sécurité pour vous protéger les yeux dans les situations suivantes :

- En présence de liquides sous pression
- En présence de pièces desserrées ou de projections de débris
- Quand le moteur tourne
- En cas d'utilisation d'outils

W-2019-0907

CIRCUIT DE REFROIDISSEMENT DU MOTEUR (SUITE)

Nettoyage (suite)

Chargeuses avec climatisation

Figure 223

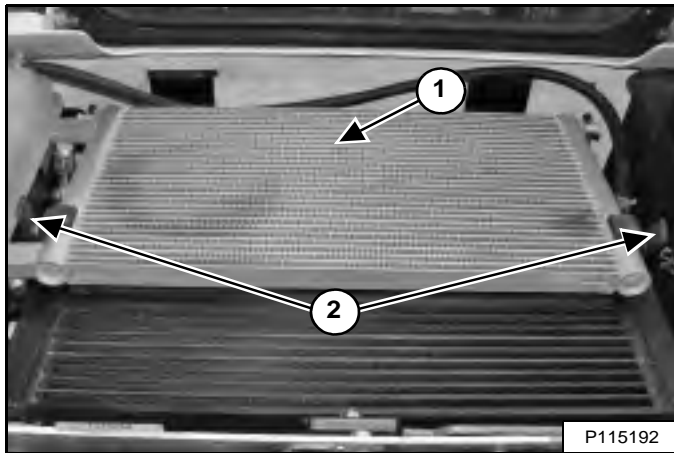

Nettoyez le haut du condenseur de climatisation (1) avec de l'air ou de l'eau à basse pression [Figure 223].

Décrochez les deux sangles en caoutchouc (2) [Figure 223].

REMARQUE : le condenseur de climatisation s'emboîte dans deux supports à fentes montés sur l'ensemble refroidisseur d'huile hydraulique et radiateur. Veillez à ce que le condenseur reste fixé sur les supports lors des mouvements de montée et de descente.

Figure 224

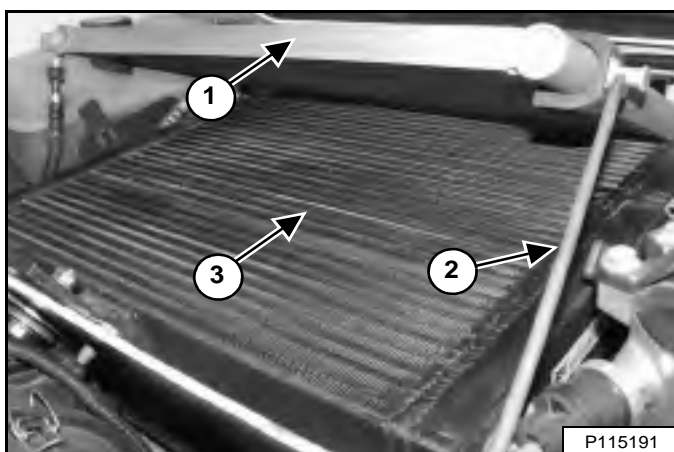

Faites pivoter le condenseur de climatisation (1) ainsi que la barre de soutien (2) pour la mettre en position. Nettoyez le dessus de l'ensemble refroidisseur d'huile hydraulique et radiateur avec de l'air ou de l'eau à basse pression (3) [Figure 224].

Remplacez la barre de soutien dans sa position de rangement et abaissez le condenseur de climatisation.

Figure 225

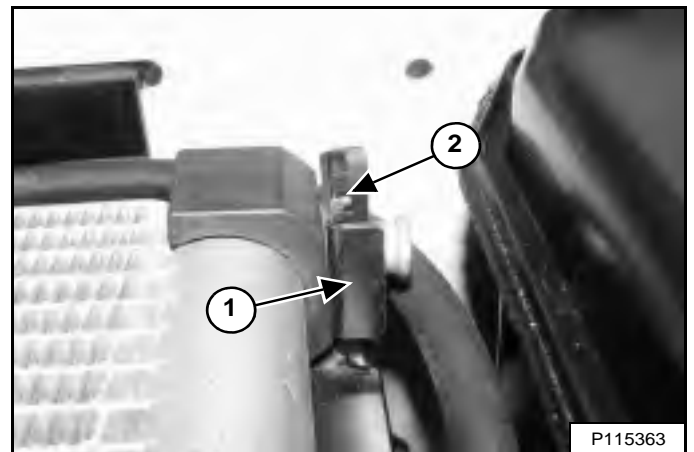

Assurez-vous que le condenseur de climatisation est bien emboîté dans les deux supports à fentes (2) [Figure 225] (côté droit illustré).

Veillez à ce que les coulisseaux (1) soit correctement installés sur les deux supports à fentes (2) [Figure 225] (côté droit illustré).

Accrochez les deux sangles en caoutchouc [Figure 223].

REMARQUE : le condenseur de climatisation peut être retiré des deux supports à fentes en déposant les coulisseaux afin d'avoir un meilleur accès pour le nettoyage de l'ensemble refroidisseur d'huile hydraulique et radiateur.

REMARQUE : lorsque vous déposez ou installez le condenseur de climatisation, prenez soin de ne pas le faire tomber sur l'ensemble refroidisseur d'huile hydraulique et radiateur pour éviter d'en abîmer les ailettes.

Passez à la section *Toutes les chargeuses*. (voir Toutes les chargeuses en page 166)

CIRCUIT DE REFROIDISSEMENT DU MOTEUR (SUITE)

Nettoyage (suite)

Chargeuses sans climatisation

Figure 226

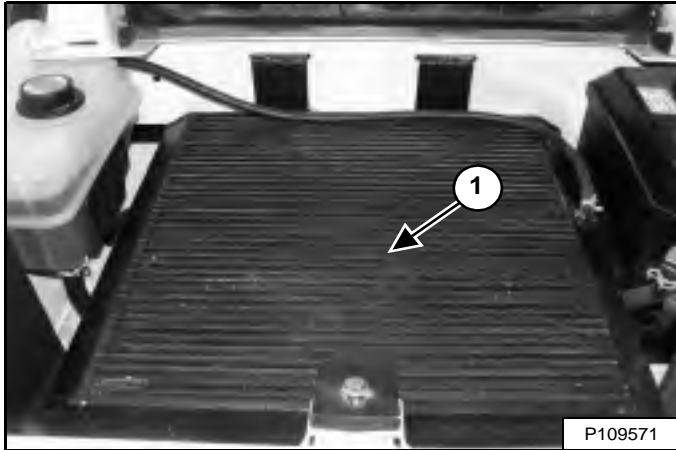

Nettoyez le dessus de l'ensemble refroidisseur d'huile hydraulique et radiateur avec de l'air ou de l'eau à basse pression (1) **[Figure 226]**.

Toutes les chargeuses

Contrôlez l'étanchéité du système de refroidissement.

Remplacez la grille et fermez la porte arrière.

CIRCUIT DE REFROIDISSEMENT DU MOTEUR (SUITE)

Contrôle et appoint de liquide de refroidissement

Contrôlez le niveau de liquide de refroidissement moteur chaque jour avant de mettre le moteur en marche.

Arrêtez le moteur, ouvrez la porte arrière et enlevez la grille. (voir GRILLE ARRIÈRE en page 150)

Figure 227

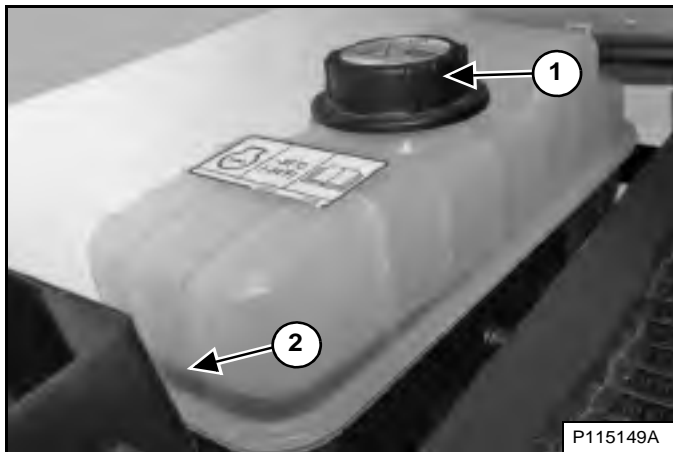

Le niveau du liquide de refroidissement doit être entre les deux repères Mini et Maxi (2) [Figure 227] lorsque le moteur est froid.

REMARQUE : le circuit de refroidissement de la chargeuse est rempli en usine de propylène glycol (de couleur violette). Ne mélangez PAS du propylène glycol avec de l'éthylène glycol.

À l'aide d'un réfractomètre, contrôlez l'état du propylène glycol dans le système de refroidissement.



AVERTISSEMENT

RISQUE DE BLESSURES

Arrêtez le moteur et laissez-le refroidir avant d'ajouter du liquide de refroidissement pour ne pas vous brûler.

W-2106-0907

Déposez le bouchon de remplissage de liquide de refroidissement (1) [Figure 227] pour faire l'appoint.

Pour une protection contre le gel jusqu'à -37 °C (-34 °F), le mélange doit être composé de 5 l de propylène glycol et 4,4 l d'eau **SOIT** 1 gallon de propylène glycol et 3,5 qt. d'eau.

IMPORTANT

RISQUE D'ENDOMMAGEMENT DU MOTEUR

Respectez toujours les proportions correctes d'eau et d'antigel.

Avec trop d'antigel, le système de refroidissement est moins efficace et le moteur risque d'être rapidement et gravement endommagé.

Un manque d'antigel diminue la quantité d'additifs destinés à protéger les composants internes du moteur. De plus, le circuit aura une température d'ébullition réduite et sera moins protégé contre le gel.

Utilisez toujours une solution prémélangée. Ajouter de l'antigel pur peut endommager rapidement et gravement le moteur.

I-2124-0497

Ajoutez du liquide prémélangé (47 % d'eau et 53 % de propylène glycol) dans le vase d'expansion jusqu'à ce que le niveau atteigne le repère supérieur [Figure 227].

Installez le bouchon de remplissage du liquide de refroidissement [Figure 227].

REMARQUE : serrez le bouchon de remplissage jusqu'à entendre un déclic.

Remplacez la grille et fermez la porte arrière.

CIRCUIT DE REFROIDISSEMENT DU MOTEUR (SUITE)

Vidange et remplacement du liquide de refroidissement

Voir le TABLEAU DES ENTRETIENS pour connaître la périodicité d'entretien correcte. (voir TABLEAU DES ENTRETIENS en page 134)

Arrêtez le moteur, ouvrez la porte arrière et enlevez la grille. (voir GRILLE ARRIÈRE en page 150)

AVERTISSEMENT

RISQUE DE BLESSURES

Ne retirez jamais le bouchon du liquide de refroidissement quand le moteur est chaud, sous peine de graves brûlures.

W-2607-0804

Figure 228

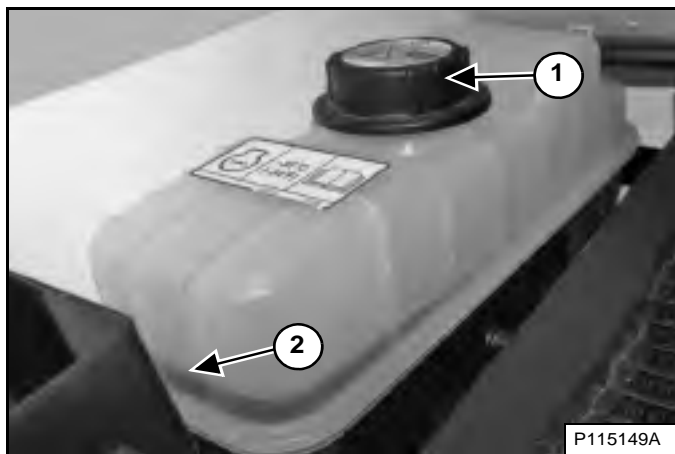

Déposez le bouchon de remplissage de liquide de refroidissement (1) [Figure 228].

Figure 229

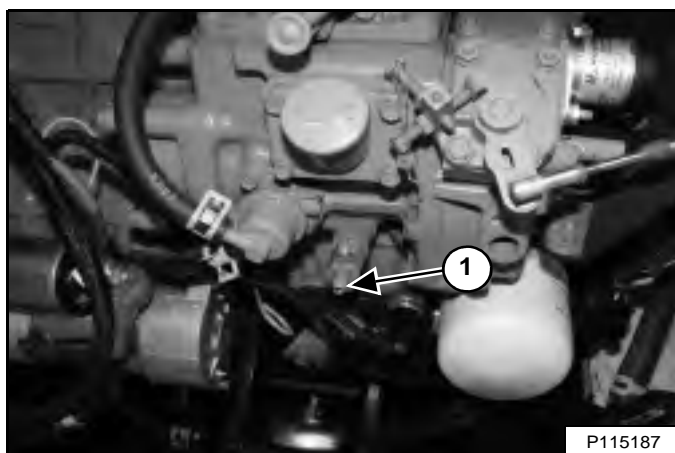

Fixez un flexible au robinet de vidange du liquide de refroidissement (1) [Figure 229] situé sous le bouchon de remplissage d'huile. Ouvrez le robinet et vidangez le réfrigérant dans un récipient.

Fermez le robinet et retirez le flexible.

Recyclez ou éliminez le réfrigérant usagé conformément à la réglementation relative à la protection de l'environnement.

Faites le mélange du nouveau liquide de refroidissement dans un récipient à part. (voir Contenances en page 221)

Pour une protection contre le gel jusqu'à -37 °C (-34 °F), le mélange doit être composé de 5 l de propylène glycol et 4,4 l d'eau **SOIT** 1 gallon de propylène glycol et 3,5 qt. d'eau.

IMPORTANT

RISQUE D'ENDOMMAGEMENT DU MOTEUR

Respectez toujours les proportions correctes d'eau et d'antigel.

Avec trop d'antigel, le système de refroidissement est moins efficace et le moteur risque d'être rapidement et gravement endommagé.

Un manque d'antigel diminue la quantité d'additifs destinés à protéger les composants internes du moteur. De plus, le circuit aura une température d'ébullition réduite et sera moins protégé contre le gel.

Utilisez toujours une solution prémélangée. Ajouter de l'antigel pur peut endommager rapidement et gravement le moteur.

I-2124-0497

Ajoutez du liquide prémélangé (47 % d'eau et 53 % de propylène glycol) dans le vase d'expansion jusqu'à ce que le niveau atteigne le repère inférieur (2) [Figure 228].

Installez le bouchon de remplissage de liquide de refroidissement (1) [Figure 228].

REMARQUE : serrez le bouchon de remplissage jusqu'à entendre un déclic.

Remplacez la grille et fermez la porte arrière.

Faites tourner le moteur jusqu'à ce que le liquide de refroidissement atteigne une température de fonctionnement normale. Arrêtez le moteur.

Vérifiez le niveau du liquide de refroidissement lorsque le moteur est froid. Faites l'appoint si nécessaire. (voir Contrôle et appoint de liquide de refroidissement en page 167)

SYSTÈME ÉLECTRIQUE

Description

Figure 230

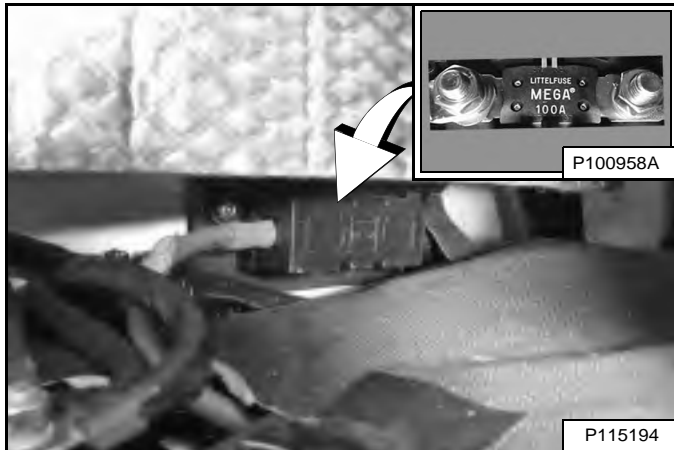

La chargeuse est alimentée par un circuit 12 V à masse négative avec alternateur.

Le système électrique est protégé par des fusibles qui se trouvent derrière un panneau, ainsi que par un fusible principal de 100 A (voir médaillon) [Figure 230] situé dans le compartiment moteur, au-dessus de la batterie.

Ces fusibles protègent le circuit électrique contre les surcharges. Vous devez éliminer la cause de toute surcharge avant de remettre le moteur en marche.

Emplacement / Identification des fusibles et relais

Figure 231

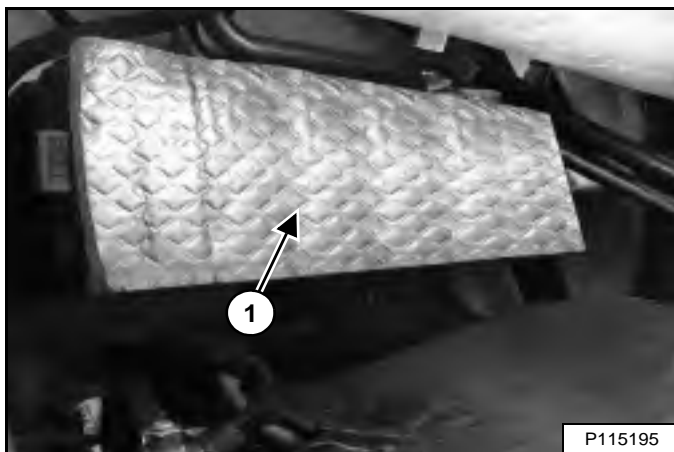

Le circuit électrique est protégé contre les surcharges par des fusibles situés sous le couvercle du boîtier de fusibles (1) [Figure 231]. Retirez le couvercle en le tirant par ses deux extrémités.

Un autocollant situé à l'intérieur du couvercle du boîtier de fusibles indique l'emplacement des fusibles et relais et les ampérages des fusibles.

Figure 232

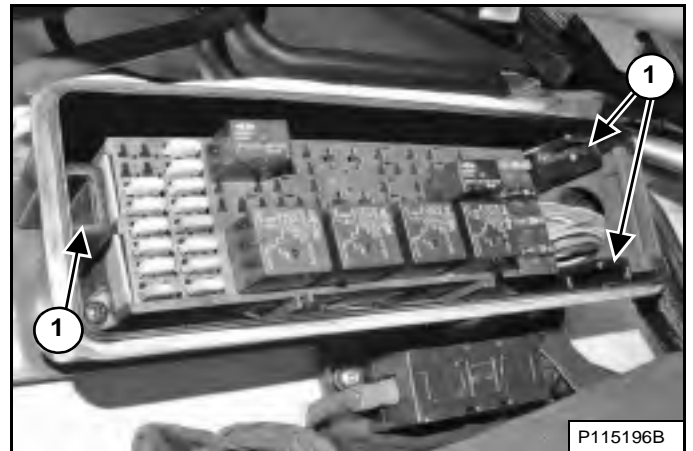

Alignez les agrafes situées à l'arrière du couvercle du boîtier de fusibles avec les encoches (1) [Figure 232] du boîtier de fusibles et poussez le couvercle en position une fois terminé.

Un tableau contient les détails sur l'ampérage de chaque fusible et sur les circuits concernés par chaque fusible et relais. (voir Figure 234, page 170) ou (voir Figure 235, page 171).

Figure 233

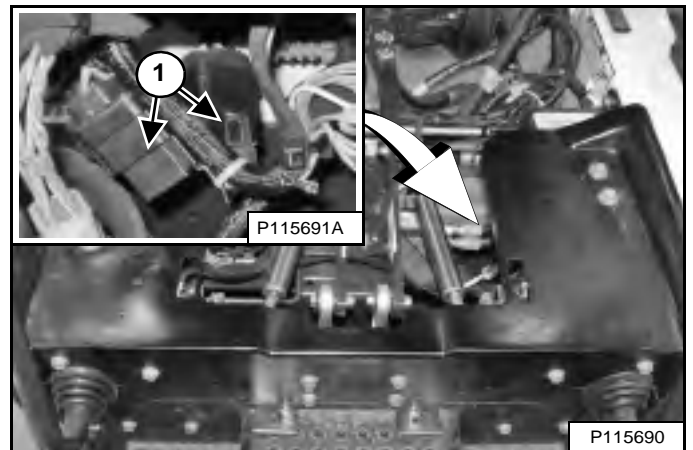

(Modèles récents) - Deux relais (1) [Figure 233] correspondant aux feux de la chargeuse sont situés sous la cabine de l'opérateur, du côté gauche de la chargeuse. Arrêtez le moteur et relevez la cabine de l'opérateur pour accéder aux relais. (voir Levage en page 147)

SYSTÈME ÉLECTRIQUE (SUITE)

Emplacement / Identification des fusibles et relais (suite)

Figure 234

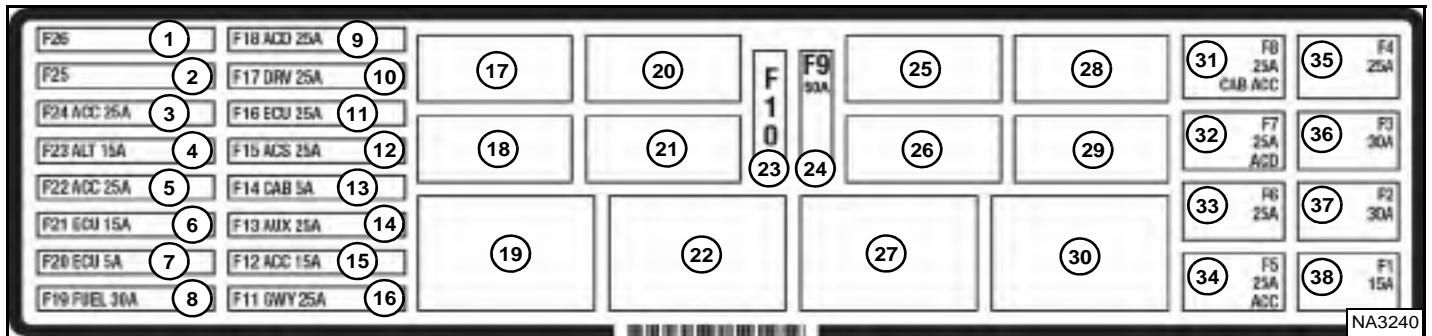

Le tableau ci-dessous correspond aux anciens modèles avec des relais en position 25 et 28. Les emplacements et les ampérages des fusibles sont indiqués dans le tableau ci-dessous et sur l'autocollant [Figure 234]. Les relais sont identifiés par la lettre « R » dans la colonne AMP.

ÉLÉ- MENT	ICÔNE	DESCRIPTION	AMP.	ÉLÉ- MENT	ICÔNE	DESCRIPTION	AMP.	ÉLÉ- MENT	ICÔNE	DESCRIPTION	AMP.
1		Inutilisé	--	14		Unité de contrôle des auxiliaires	25	27		Chauffage / Climatisation	R
2		Inutilisé	--	15		Mise à niveau du godet	15	28		Feux avant	R
3		Prise d'alimentation des accessoires de cabine	25	16		Unité de contrôle Bobcat	25	29		Feux arrière	R
4		Alternateur	15	17		Démarrreur	R	30		Alimentation après contact	R
5		Accessoires et avertisseur avant	25	18		Inutilisé	--	31		Alimentation après contact de la cabine	25
6		Inutilisé	--	19		Frein de stationnement	R	32		Alimentation après contact	25
7		Inutilisé	--	20		Inutilisé	--	33		Essuie-glace / lave-glace	25
8		Coupage du carburant	30	21		Inutilisé	--	34		Alarme de recul en cas d'alimentation après contact	25
9		Accessoires	25	22		Bougies de préchauffage	R	35		Chauffage / Climatisation	25
10		Alarme de recul de l'unité de contrôle d'entraînement	25	23		Inutilisé	--	36		Frein de stationnement	30
11		Inutilisé	--	24		Inutilisé	--	37		Feux avant	30
12		Unité de contrôle ACS	25	25		Feux avant	R	38		Feux arrière	15
13		Alimentation après contact de la cabine	5	26		Coupage du carburant	R				

SYSTÈME ÉLECTRIQUE (SUITE)

Emplacement / Identification des fusibles et relais (suite)

Figure 235

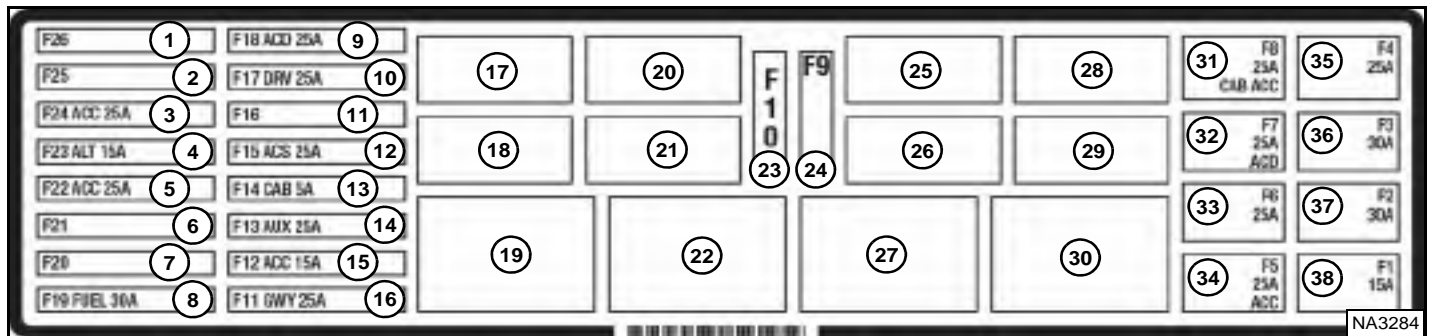

Le tableau ci-dessous correspond aux modèles récents n'ayant pas de relais en position 25 et 28. Les emplacements et les ampérages des fusibles sont indiqués dans le tableau ci-dessous et sur l'autocollant [Figure 235]. Les relais sont identifiés par la lettre « R » dans la colonne AMP.

ÉLÉ- MENT	ICÔNE	DESCRIPTION	AMP.	ÉLÉ- MENT	ICÔNE	DESCRIPTION	AMP.	ÉLÉ- MENT	ICÔNE	DESCRIPTION	AMP.
1		Inutilisé	--	14		Unité de contrôle des auxiliaires	25	27		Chauffage / Climatisation	R
2		Inutilisé	--	15		Mise à niveau du godet	15	28		Inutilisé	--
3		Prise d'alimentation des accessoires de cabine	25	16		Unité de contrôle Bobcat	25	29		Feux arrière	R
4		Alternateur	15	17		Démarrreur	R	30		Alimentation après contact	R
5		Accessoires et avertisseur avant	25	18		Inutilisé	--	31		Alimentation après contact de la cabine	25
6		Inutilisé	--	19		Frein de stationnement	R	32		Alimentation après contact	25
7		Inutilisé	--	20		Inutilisé	--	33		Essuie-glace / lave-glace	25
8		Coupure du carburant	30	21		Inutilisé	--	34		Alarme de recul en cas d'alimentation après contact	25
9		Accessoires	25	22		Bougies de préchauffage	R	35		Chauffage / Climatisation	25
10		Alarme de recul de l'unité de contrôle d'entraînement	25	23		Inutilisé	--	36		Frein de stationnement	30
11		Inutilisé	--	24		Inutilisé	--	37		Feux avant	30
12		Unité de contrôle ACS	25	25		Inutilisé	--	38		Feux arrière	15
13		Alimentation après contact de la cabine	5	26		Coupure du carburant	R				

SYSTÈME ÉLECTRIQUE (SUITE)

Entretien de la batterie

Voir le TABLEAU DES ENTRETIENS pour connaître la périodicité d'entretien correcte. (voir TABLEAU DES ENTRETIENS en page 134)

Figure 236

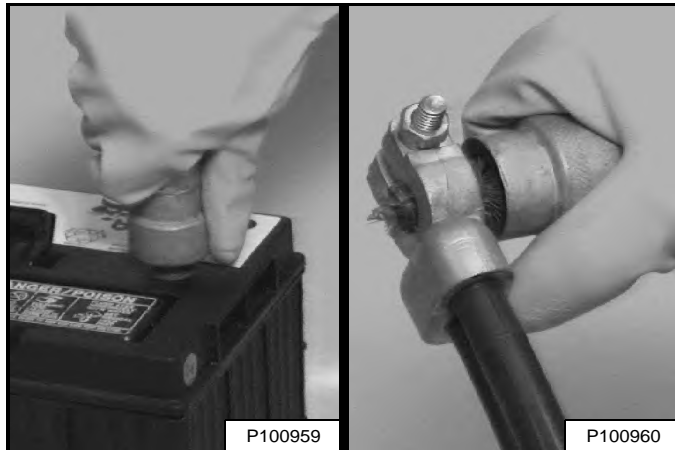

Les câbles de la batterie doivent être propres [Figure 236] et bien serrés.

Éliminez l'acide ou la corrosion de la batterie et des câbles à l'aide d'une solution d'eau et de bicarbonate de soude.

Enduisez de graisse spéciale pour batterie Bobcat les bornes de la batterie et les cosses des câbles pour éviter la corrosion.

Contrôlez le niveau d'électrolyte dans la batterie. Faites éventuellement l'appoint d'eau distillée.



AVERTISSEMENT

RISQUE DE BLESSURES GRAVES, VOIRE MORTELLES

Les batteries contiennent de l'acide susceptible de brûler la peau et les yeux en cas de contact. Portez des lunettes, des vêtements de protection et des gants en caoutchouc pour éviter tout contact de l'acide avec le corps.

En cas de contact avec l'acide, rincez immédiatement la partie atteinte à l'eau. En cas de contact avec les yeux, consultez immédiatement un médecin et rincez les yeux avec de l'eau froide et propre pendant au moins 15 minutes.

Si vous ingérez de l'électrolyte, buvez une grande quantité d'eau ou de lait ! N'essayez PAS de vomir. Consultez immédiatement un médecin.

W-2065-0807

SYSTÈME ÉLECTRIQUE (SUITE)

Utilisation d'une batterie d'appoint (démarrage forcé)

Si le moteur ne démarre pas avec une batterie d'appoint, SOYEZ PRUDENT ! Une personne doit être assise à la place de l'opérateur pendant qu'une autre connecte et déconnecte les câbles de la batterie.

Le contacteur à clé doit être dans la position STOP. Vous devez utiliser une batterie d'appoint 12 V.



AVERTISSEMENT

LES GAZ DE LA BATTERIE PEUVENT EXPLOSER ET PROVOQUER DES BLESSURES GRAVES VOIRE MORTELLES.

Maintenez les batteries à l'écart des arcs, des étincelles, des flammes et des cigarettes allumées. En cas de *démarrage forcé* à l'aide d'une batterie d'appoint, effectuez la connexion du câble négatif au châssis du véhicule en dernier.

Ne forcez pas le démarrage sur une batterie gelée ou endommagée. Ne tentez pas de la charger. Réchauffez-la jusqu'à 16 °C (60 °F) avant de la raccorder à un chargeur. Débranchez le chargeur avant de raccorder ou de débrancher les câbles de la batterie. Ne vous penchez jamais au-dessus d'une batterie lorsque vous forcez le démarrage, ni si vous la testez ou la chargez.

W-2066-0910

Ouvrez la porte arrière.

Figure 237

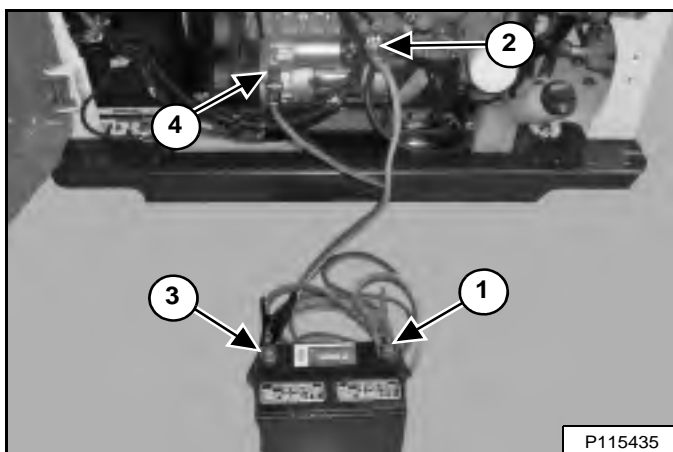

Raccordez une extrémité du premier câble (1) à la borne positive (+) de la batterie d'appoint. Raccordez l'autre extrémité de ce câble (2) [Figure 237] à la borne positive (+) du démarreur du moteur.

Raccordez une extrémité du deuxième câble (3) à la borne négative (-) de la batterie d'appoint. Raccordez l'autre extrémité de ce câble (4) [Figure 237] à la masse du moteur.

Maintenez les câbles à l'écart des pièces mobiles. Démarrez le moteur. (voir DÉMARRAGE DU MOTEUR en page 98)

Dès que le moteur tourne, débranchez d'abord le câble de masse (-) (4). Débranchez ensuite le câble de la borne positive (+) (2) [Figure 237].

Retirez les câbles de la batterie d'appoint.

Fermez la porte arrière.

IMPORTANT

Vous risquez d'endommager l'alternateur :

- Lorsque le moteur tourne et que les câbles de batterie sont débranchés
- Lorsque les câbles de batterie sont branchés et que vous utilisez un chargeur rapide ou que vous effectuez une soudure sur la chargeuse (retirez les deux câbles de la batterie)
- Lorsque le raccordement des câbles de la batterie d'appoint est inversé

I-2023-1285

SYSTÈME ÉLECTRIQUE (SUITE)

Dépose et installation de la batterie

Dépose

AVERTISSEMENT

RISQUE DE BLESSURES GRAVES, VOIRE MORTELLES

Les batteries contiennent de l'acide susceptible de brûler la peau et les yeux en cas de contact. Portez des lunettes, des vêtements de protection et des gants en caoutchouc pour éviter tout contact de l'acide avec le corps.

En cas de contact avec l'acide, rincez immédiatement la partie atteinte à l'eau. En cas de contact avec les yeux, consultez immédiatement un médecin et rincez les yeux avec de l'eau froide et propre pendant au moins 15 minutes.

Si vous ingérez de l'électrolyte, buvez une grande quantité d'eau ou de lait ! N'essayez PAS de vomir. Consultez immédiatement un médecin.

W-2065-0807

Arrêtez le moteur et ouvrez la porte arrière.

Quand vous installez la batterie dans la chargeuse, veillez à ce que les bornes de la batterie ne touchent aucune pièce métallique.

Figure 238

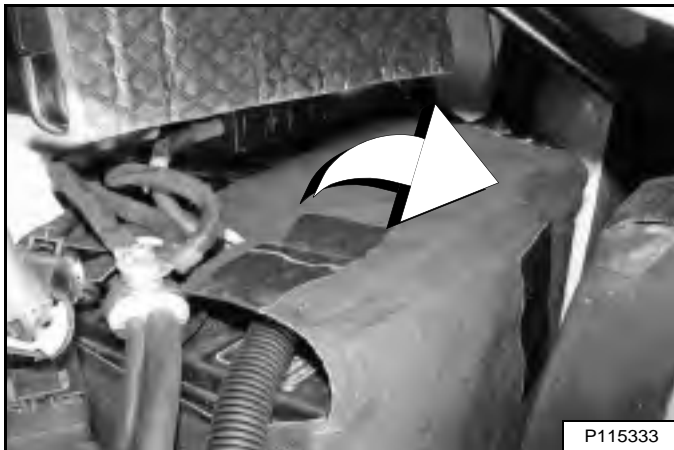

Ouvrez le rabat supérieur de la sacoche de la batterie pour accéder aux bornes de la batterie [Figure 238].

Figure 239

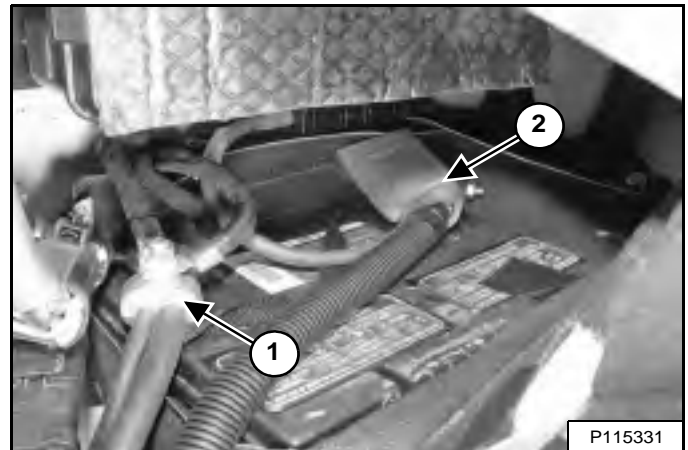

Débranchez le câble négatif (-) (1) [Figure 239].

Débranchez le câble positif (+) (2) [Figure 239].

Figure 240

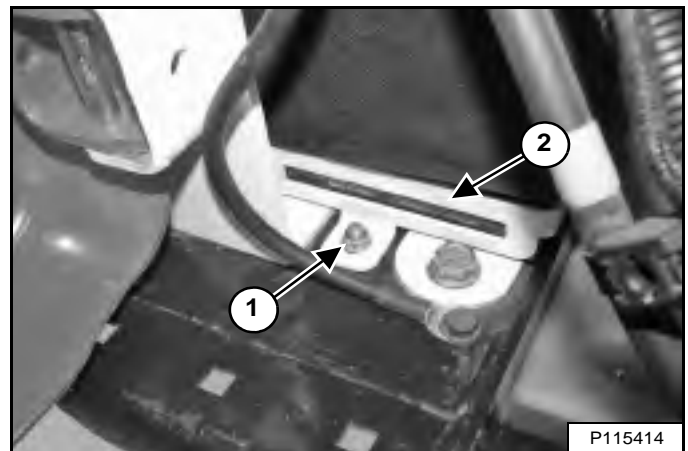

Soulevez légèrement la sacoche de la batterie pour accéder à la bride de la batterie.

Déposez l'écrou (1) et la bride de la batterie (2) [Figure 240].

Retirez la batterie de la chargeuse.

Pour installer une batterie différente, retirez la sacoche de la batterie.

SYSTÈME ÉLECTRIQUE (SUITE)

Dépose et installation de la batterie (suite)

Installation



RISQUE DE BLESSURES GRAVES, VOIRE MORTELLES

Les batteries contiennent de l'acide susceptible de brûler la peau et les yeux en cas de contact. Portez des lunettes, des vêtements de protection et des gants en caoutchouc pour éviter tout contact de l'acide avec le corps.

En cas de contact avec l'acide, rincez immédiatement la partie atteinte à l'eau. En cas de contact avec les yeux, consultez immédiatement un médecin et rincez les yeux avec de l'eau froide et propre pendant au moins 15 minutes.

Si vous ingérez de l'électrolyte, buvez une grande quantité d'eau ou de lait ! N'essayez PAS de vomir. Consultez immédiatement un médecin.

W-2065-0807

Figure 241

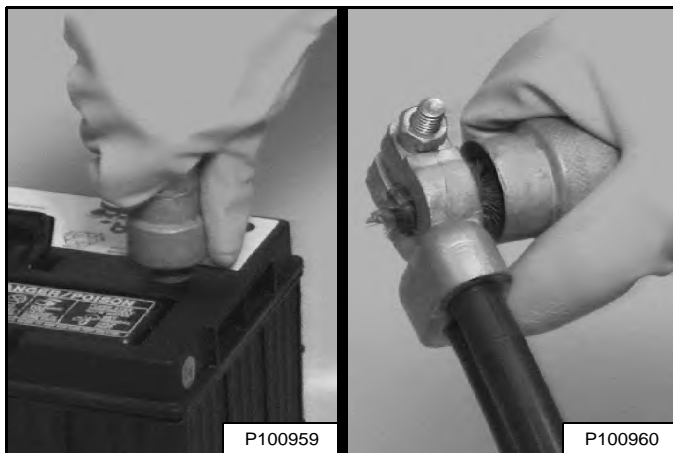

Nettoyez toujours les bornes et les extrémités des câbles lors de l'installation d'une batterie neuve ou usagée [Figure 241].

Remplacez la sacoche sur la batterie.

Quand vous installez la batterie dans la chargeuse, veillez à ce que les bornes de la batterie ne touchent aucune pièce métallique.

Installez la batterie dans la chargeuse.

Soulevez légèrement la sacoche pour permettre à la batterie de se verrouiller en position dans les brides.

Figure 242

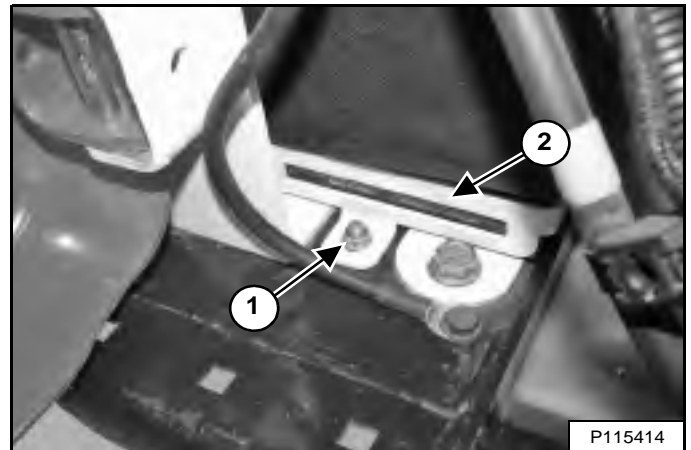

Installez la bride de la batterie (2) et l'écrou (1) [Figure 242].

Rabattez la sacoche sur les brides de la batterie.

Figure 243

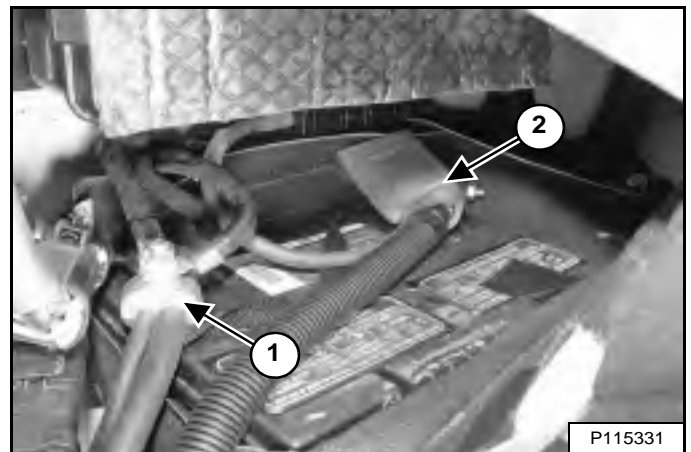

Raccordez et serrez le câble positif (+) (2). Raccordez et serrez le câble négatif (-) (1) [Figure 243] en dernier pour éviter de provoquer des étincelles.

Enduisez de graisse spéciale pour batterie Bobcat les bornes de la batterie et les cosses des câbles pour éviter la corrosion.

Fermez et fixez correctement le rabat supérieur de la sacoche de la batterie [Figure 238].

Fermez la porte arrière.

SYSTÈME HYDRAULIQUE / HYDROSTATIQUE

Contrôle et appoint d'huile

Contrôlez le niveau d'huile hydraulique / hydrostatique chaque jour avant de démarrer le moteur.

Arrêtez la chargeuse sur une surface plane et de niveau, abaissez les bras de levage et posez l'accessoire à plat sur le sol ou, si aucun accessoire n'est installé, inclinez le Bob-Tach à fond vers l'arrière.

Arrêtez le moteur.

Ouvrez la porte arrière et enlevez la grille. (voir GRILLE ARRIÈRE en page 150)

Figure 244

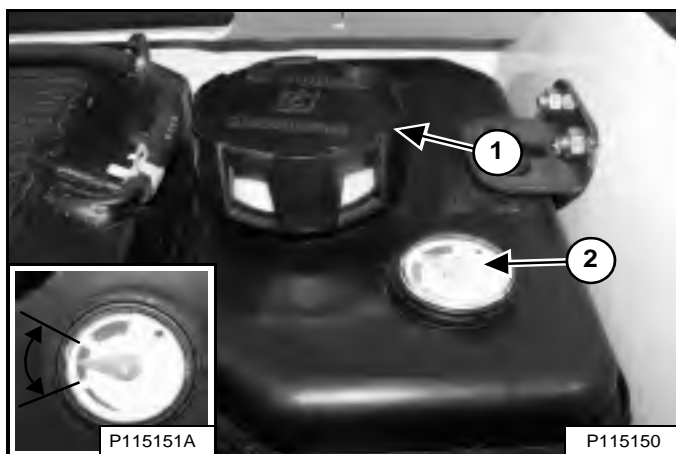

Contrôlez le niveau de liquide dans la jauge transparente (2). Maintenez le niveau d'huile entre les repères supérieur et inférieur (médaillon) [Figure 244].

Retirez le bouchon de remplissage (1) [Figure 244].

Faites l'appoint d'huile jusqu'à ce que le niveau se trouve entre les repères supérieur et inférieur de la jauge transparente.

Remettez le bouchon de remplissage, remplacez la grille et fermez la porte arrière.

Tableau d'huile hydraulique/hydrostatique

Figure 245

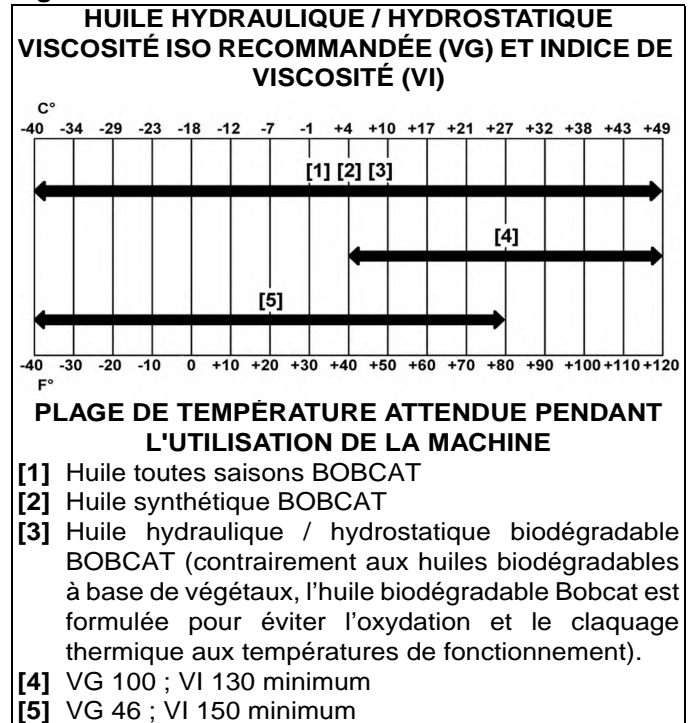

Il est conseillé d'utiliser les huiles hydrauliques Bobcat dans cette machine. En cas d'indisponibilité, utilisez une huile hydraulique de bonne qualité conforme au grade et à l'indice de viscosité indiqués dans le tableau [Figure 245].



AVERTISSEMENT

RISQUE DE BLESSURES GRAVES, VOIRE MORTELLES

Nettoyez toujours les fuites de carburant ou d'huile. Maintenez le carburant et l'huile à l'écart des sources de chaleur, des flammes, des étincelles et des cigarettes allumées. Toute imprudence à proximité de combustibles peut provoquer une explosion ou un incendie.

W-2103-0508

SYSTÈME HYDRAULIQUE / HYDROSTATIQUE (SUITE)

Vidange et remplacement de l'huile hydraulique

Voir le TABLEAU DES ENTRETIENS pour connaître la périodicité d'entretien correcte. (voir TABLEAU DES ENTRETIENS en page 134)

L'huile doit être remplacée en cas de contamination ou après une réparation importante.

Remplacez toujours le filtre hydraulique / hydrostatique et le filtre de gavage hydraulique lorsque vous remplacez l'huile hydraulique (voir Dépose et remplacement du filtre hydraulique/hydrostatique en page 180) et (voir Dépose et remplacement du filtre de gavage hydraulique en page 181).

Arrêtez le moteur, ouvrez la porte arrière et enlevez la grille. (voir GRILLE ARRIÈRE en page 150)

Figure 246



Déposez le bouchon de remplissage (1) [Figure 246].

Figure 247

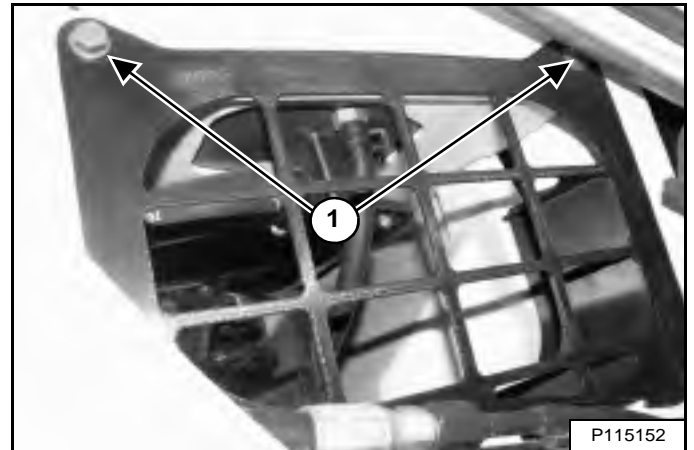

Déposez les boulons (1) du capot d'accès droit [Figure 247] et retirez le capot

SYSTÈME HYDRAULIQUE / HYDROSTATIQUE (SUITE)

Vidange et remplacement de l'huile hydraulique (suite)

Anciens modèles

Figure 248

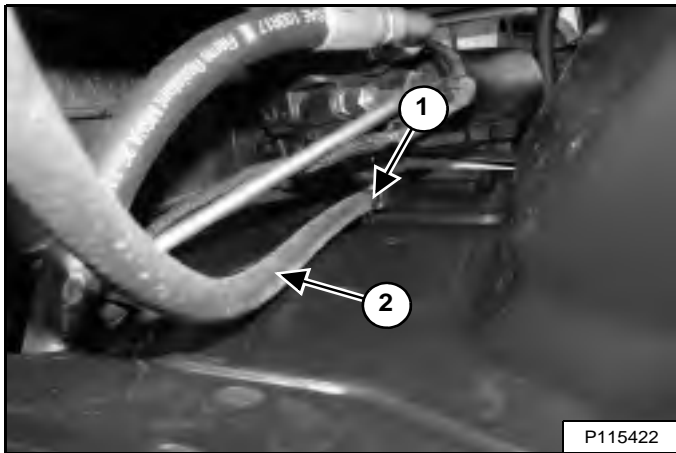

Retirez la bride (1). Pincez le flexible (2) **[Figure 248]** à proximité du raccord et débranchez-le.

Passez à la section *Tous les modèles* (voir Tous les modèles en page 179).

Modèles récents

Figure 249

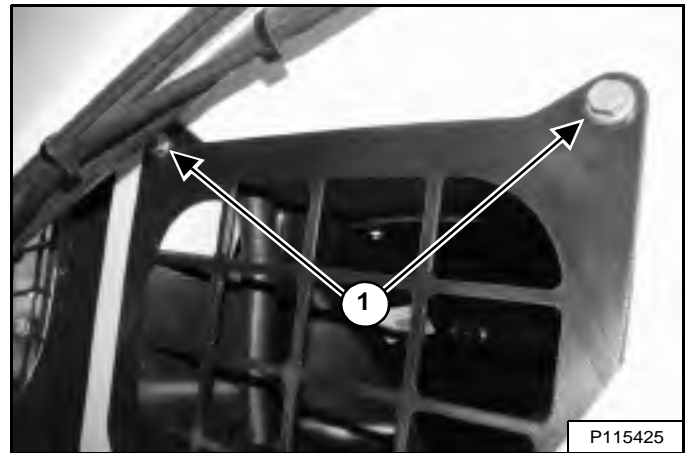

Déposez les boulons (1) du capot d'accès gauche **[Figure 249]** et retirez le capot.

Figure 250

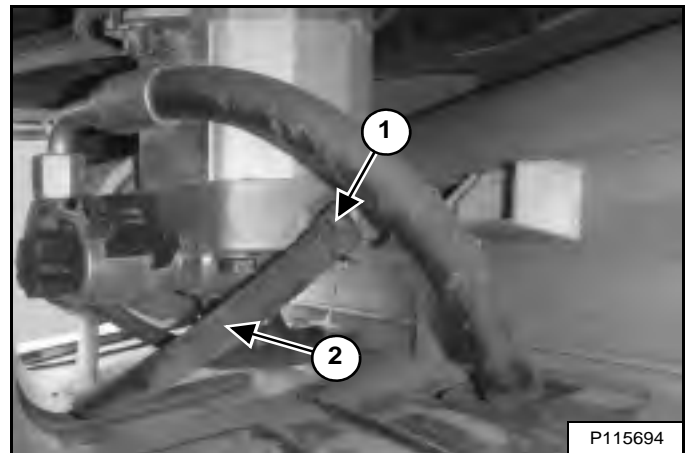

Retirez la bride (1). Pincez le flexible (2) **[Figure 250]** à proximité du raccord et débranchez-le.

Passez à la section *Tous les modèles* (voir Tous les modèles en page 179).

SYSTÈME HYDRAULIQUE / HYDROSTATIQUE (SUITE)

Vidange et remplacement de l'huile hydraulique (suite)

Tous les modèles

Faites sortir le flexible par le côté droit de la chargeuse et vidangez l'huile dans un récipient.

Connectez le flexible au raccord lorsque la vidange d'huile est terminée. Installez la bride.

Recyclez ou éliminez l'huile usagée conformément à la réglementation relative à la protection de l'environnement.

Installez la crépine de remplissage et remplissez le réservoir avec de l'huile appropriée jusqu'à ce que le niveau se trouve entre les repères supérieur et inférieur de la jauge transparente (voir Contenances en page 221) et (voir Contrôle et appoint d'huile en page 176).

Serrez le bouchon de remplissage [Figure 246].

Remplacez la grille et fermez la porte arrière.

Démarrez le moteur et actionnez les commandes hydrauliques de la chargeuse.

AVERTISSEMENT

RISQUE DE BLESSURES GRAVES, VOIRE MORTELLES

Nettoyez toujours les fuites de carburant ou d'huile. Maintenez le carburant et l'huile à l'écart des sources de chaleur, des flammes, des étincelles et des cigarettes allumées. Toute imprudence à proximité de combustibles peut provoquer une explosion ou un incendie.

W-2103-0508

Installez les capots d'accès latéral et les boulons [Figure 247] et [Figure 249].

Figure 251



Déposez et nettoyez la crépine de remplissage d'huile hydraulique (1) [Figure 251]. Nettoyez la crépine avec de l'air à basse pression.

AVERTISSEMENT

RISQUE DE BLESSURES GRAVES, VOIRE MORTELLES

Le carburant diesel ou l'huile hydraulique sous pression peuvent pénétrer sous la peau ou dans les yeux et provoquer des blessures graves, voire mortelles. Les fuites de liquide sous pression ne sont pas toujours visibles. Pour les détecter, utilisez un morceau de bois ou de carton. N'utilisez jamais la main nue. Portez des lunettes de sécurité. En cas de pénétration de liquide dans la peau ou les yeux, consultez immédiatement un médecin spécialisé dans ce domaine.

W-2072-FR-0909

Arrêtez le moteur et contrôlez l'étanchéité.

Contrôlez le niveau d'huile du réservoir et faites l'appoint si nécessaire. (voir Contrôle et appoint d'huile en page 176)

SYSTÈME HYDRAULIQUE / HYDROSTATIQUE (SUITE)

Dépose et remplacement du filtre hydraulique/hydrostatique

Voir le TABLEAU DES ENTRETIENS pour connaître la périodicité d'entretien correcte. (voir TABLEAU DES ENTRETIENS en page 134)

Arrêtez le moteur, ouvrez la porte arrière et enlevez la grille. (voir GRILLE ARRIÈRE en page 150)

Nettoyez le haut du logement du filtre.

Figure 252

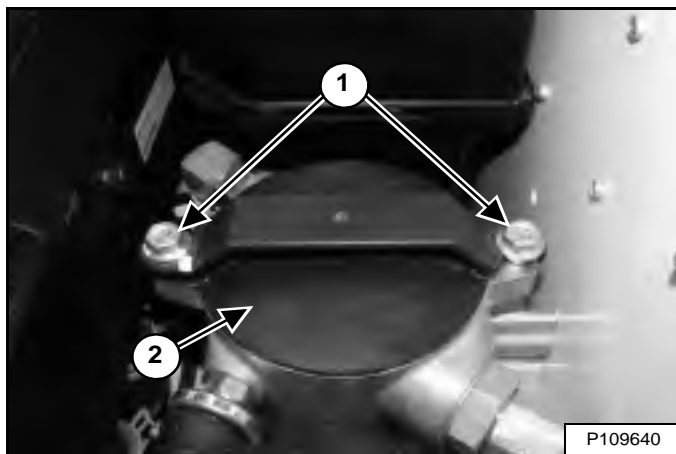

Desserrez les boulons (1) et tournez le bouchon du filtre (2) [Figure 252] vers la gauche jusqu'à soulever les boulons.

Retirez lentement le bouchon du filtre de son logement.

Figure 253

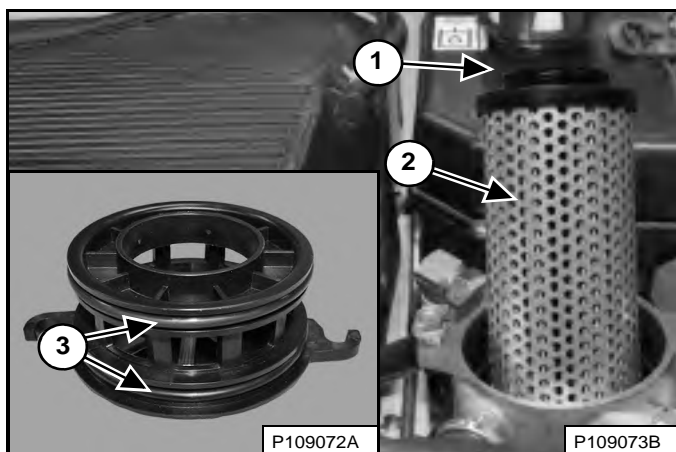

Retirez le filtre (2) [Figure 253] et jetez-le.

Lubrifiez le joint torique (1) [Figure 253] du nouveau filtre avec de l'huile propre.

Installez le nouveau filtre en veillant à ce qu'il soit inséré à fond dans le logement.

Retirez les joints toriques du bouchon du filtre (3) [Figure 253] et jetez-les.

Installez les nouveaux joints toriques et lubrifiez-les avec de l'huile propre.

REMARQUE : les joints toriques du bouchon du filtre n'ont pas tous la même dimension. Veillez bien à installer chaque joint au bon endroit.

Remettez le bouchon du filtre en place et tournez-le vers la droite pour insérer les boulons [Figure 252]. Procédez à un serrage alternatif des boulons pour que le bouchon s'enfonce de façon homogène. Serrez les boulons à un couple de 27 à 41 Nm (20 à 30 ft.-lb.).



AVERTISSEMENT

**RISQUE DE BLESSURES GRAVES,
VOIRE MORTELLES**

Nettoyez toujours les fuites de carburant ou d'huile. Maintenez le carburant et l'huile à l'écart des sources de chaleur, des flammes, des étincelles et des cigarettes allumées. Toute imprudence à proximité de combustibles peut provoquer une explosion ou un incendie.

W-2103-0508

Remplacez la grille et fermez la porte arrière.

Démarrez le moteur et actionnez les commandes hydrauliques de la chargeuse.



AVERTISSEMENT

**RISQUE DE BLESSURES GRAVES,
VOIRE MORTELLES**

Le carburant diesel ou l'huile hydraulique sous pression peuvent pénétrer sous la peau ou dans les yeux et provoquer des blessures graves, voire mortelles. Les fuites de liquide sous pression ne sont pas toujours visibles. Pour les détecter, utilisez un morceau de bois ou de carton. N'utilisez jamais la main nue. Portez des lunettes de sécurité. En cas de pénétration de liquide dans la peau ou les yeux, consultez immédiatement un médecin spécialisé dans ce domaine.

W-2072-FR-0909

Arrêtez le moteur et vérifiez l'étanchéité du filtre.

Contrôlez le niveau d'huile du réservoir et faites l'appoint si nécessaire. (voir Contrôle et appoint d'huile en page 176)

SYSTÈME HYDRAULIQUE / HYDROSTATIQUE (SUITE)

Dépose et remplacement du filtre de gavage hydraulique

Voir le TABLEAU DES ENTRETIENS pour connaître la périodicité d'entretien correcte. (voir TABLEAU DES ENTRETIENS en page 134)

REMARQUE : l'identification du filtre de gavage hydraulique utilisé sur votre machine est indispensable pour procéder à un remplacement correct.

Figure 254

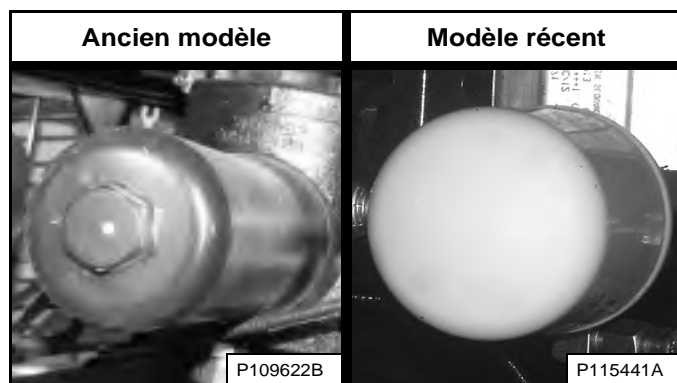

Les anciens modèles emploient un logement de filtre et un élément de filtre séparés. Les modèles récents emploient un filtre à visser **[Figure 254]**. (voir Anciens modèles en page 182) ou (voir Modèles récents en page 183)

SYSTÈME HYDRAULIQUE / HYDROSTATIQUE (SUITE)

Dépose et remplacement du filtre de gavage hydraulique (suite)

Anciens modèles

Arrêtez le moteur et relevez la cabine de l'opérateur.
(voir Levage en page 147)

Figure 255

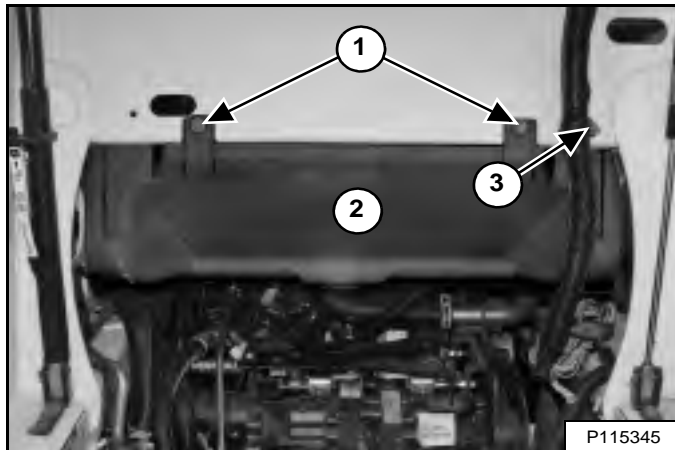

Retirez l'écrou (3) qui retient la bride du faisceau électrique de la cabine et amenez le faisceau vers l'avant de la chargeuse. Déposez les boulons (1) et le carénage inférieur du ventilateur (2) [Figure 255].

Figure 256

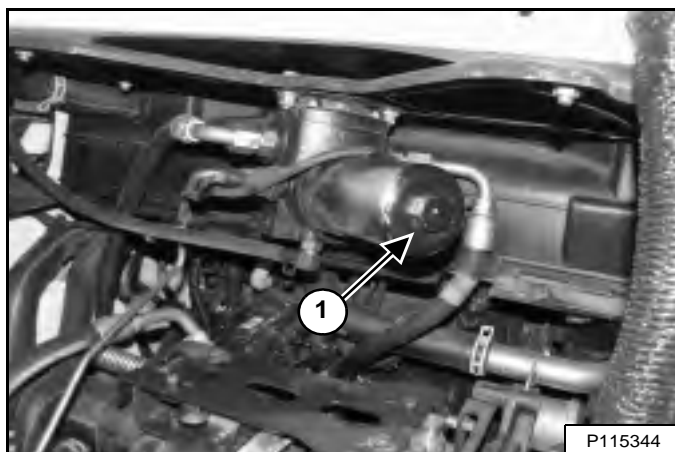

Placez un récipient approprié sous le logement du filtre et retirez le logement (1) [Figure 256].

Figure 257

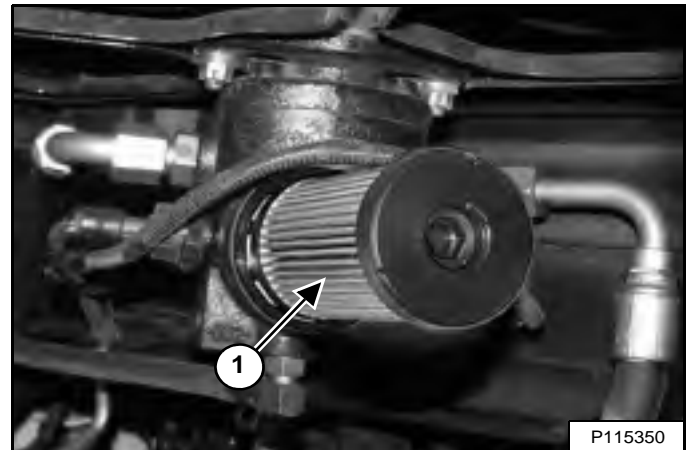

Retirez le filtre (1) [Figure 257] et jetez-le.

Nettoyez la surface du logement du filtre et l'embase du filtre à l'endroit où elles entrent en contact avec le joint d'étanchéité du filtre.

Versez de l'huile propre sur le joint d'étanchéité du nouveau filtre. Installez le filtre sur l'embase [Figure 257].

Installez le logement du filtre et serrez-le à un couple de 65 à 70 Nm (48 à 52 ft.-lb.) [Figure 256].

Recyclez ou éliminez l'huile usagée conformément à la réglementation relative à la protection de l'environnement.



AVERTISSEMENT

RISQUE DE BLESSURES GRAVES, VOIRE MORTELLES

Nettoyez toujours les fuites de carburant ou d'huile. Maintenez le carburant et l'huile à l'écart des sources de chaleur, des flammes, des étincelles et des cigarettes allumées. Toute imprudence à proximité de combustibles peut provoquer une explosion ou un incendie.

W-2103-0508

Installez le carénage inférieur du ventilateur, les boulons, la bride du faisceau électrique et l'écrou [Figure 255].

REMARQUE : une mauvaise installation du carénage inférieur du ventilateur peut provoquer une insuffisance du refroidissement.

Abaissez la cabine. (voir Abaissement en page 148)

Passez à la section *Tous les modèles*. (voir Tous les modèles en page 184)

SYSTÈME HYDRAULIQUE / HYDROSTATIQUE (SUITE)

Dépose et remplacement du filtre de gavage hydraulique (suite)

Modèles récents

Arrêtez le moteur.

Figure 258

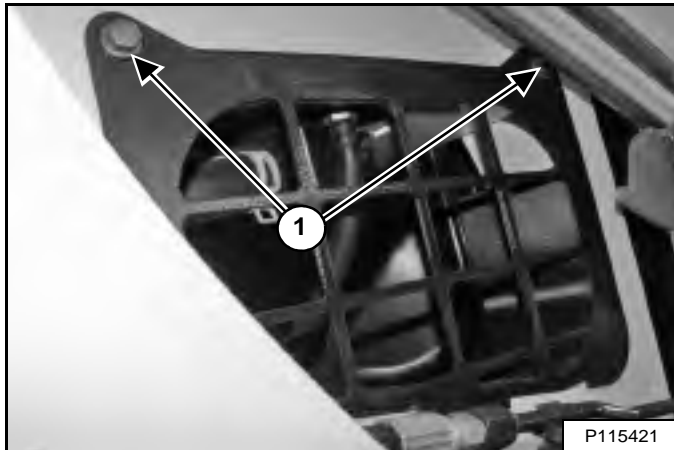

Déposez les boulons (1) du capot d'accès droit [Figure 258] et retirez le capot

Figure 259



Placez un récipient approprié sous le filtre, déposez le filtre (1) [Figure 259] et nettoyez la base du filtre.

Enduisez le joint du nouveau filtre d'huile propre, installez le filtre et serrez-le à un couple de 37 - 45 N•m (27 - 33 ft-lb).

Recyclez ou éliminez l'huile usagée conformément à la réglementation relative à la protection de l'environnement.



AVERTISSEMENT

**RISQUE DE BLESSURES GRAVES,
VOIRE MORTELLES**

Nettoyez toujours les fuites de carburant ou d'huile. Maintenez le carburant et l'huile à l'écart des sources de chaleur, des flammes, des étincelles et des cigarettes allumées. Toute imprudence à proximité de combustibles peut provoquer une explosion ou un incendie.

W-2103-0508

Installez le capot d'accès latéral et les boulons [Figure 258].

Passez à la section *Tous les modèles*. (voir Tous les modèles en page 184)

SYSTÈME HYDRAULIQUE / HYDROSTATIQUE (SUITE)

Dépose et remplacement du filtre de gavage hydraulique (suite)

Tous les modèles

Démarrez le moteur et actionnez les commandes hydrauliques de la chargeuse.

AVERTISSEMENT

RISQUE DE BLESSURES GRAVES, VOIRE MORTELLES

Le carburant diesel ou l'huile hydraulique sous pression peuvent pénétrer sous la peau ou dans les yeux et provoquer des blessures graves, voire mortelles. Les fuites de liquide sous pression ne sont pas toujours visibles. Pour les détecter, utilisez un morceau de bois ou de carton. N'utilisez jamais la main nue. Portez des lunettes de sécurité. En cas de pénétration de liquide dans la peau ou les yeux, consultez immédiatement un médecin spécialisé dans ce domaine.

W-2072-FR-0909

Arrêtez le moteur et vérifiez l'étanchéité du filtre.

Contrôlez le niveau d'huile du réservoir et faites l'appoint si nécessaire. (voir Contrôle et appoint d'huile en page 176)

Remplacement du bouchon reniflard du réservoir

Voir le TABLEAU DES ENTRETIENS pour connaître la périodicité de remplacement correcte. (voir TABLEAU DES ENTRETIENS en page 134)

Arrêtez le moteur, ouvrez la porte arrière et enlevez la grille. (voir GRILLE ARRIÈRE en page 150)

Figure 260



Retirez le bouchon reniflard (1) [Figure 260] et jetez-le.

Installez le nouveau bouchon.

Remplacez la grille et fermez la porte arrière.

SILENCIEUX PARE-ÉTINCELLES

Procédure de nettoyage

Voir le TABLEAU DES ENTRETIENS pour connaître la périodicité d'entretien correcte. (voir TABLEAU DES ENTRETIENS en page 134)

N'utilisez pas la chargeuse si son système d'échappement est défectueux.

IMPORTANT

Cette machine est équipée en usine d'un silencieux pare-étincelles qui doit être entretenu pour fonctionner correctement.

- **AVEC SILENCIEUX**
La chambre du silencieux pare-étincelles doit être vidée toutes les 100 heures d'utilisation pour garantir un bon état de fonctionnement.
- **AVEC CATALYSEUR D'OXYDATION DIESEL (COD)**
Vous ne devez ni déposer ni modifier le COD.
- **AVEC FILTRE À PARTICULES DIESEL (FPD)**
Le FPD doit être entretenu conformément aux instructions fournies dans le dans le Manuel de l'Opérateur et d'Entretien pour fonctionner correctement.

(Si vous utilisez la machine en forêt, sur terrain herbeux ou dans des taillis, il peut être obligatoire d'équiper le système d'échappement d'un pare-étincelles qui doit être maintenu en bon état de fonctionnement. À cet égard, tenez compte de la législation et de la réglementation locale en vigueur.)

I-2350-FR-0813

Arrêtez le moteur et ouvrez la porte arrière.

AVERTISSEMENT

**RISQUE DE BLESSURES GRAVES,
VOIRE MORTELLES**

Quand le moteur tourne dans un lieu clos, laissez entrer de l'air frais pour éviter toute concentration de gaz d'échappement. En cas de stationnement, acheminez l'échappement vers l'extérieur. Les gaz d'échappement dégagent des émanations inodores et incolores susceptibles d'être mortelles.

W-2050-0807

AVERTISSEMENT

N'utilisez jamais la machine dans un environnement comportant des poussières ou des gaz explosifs, ou dans un endroit où l'échappement risque d'entrer en contact avec des matériaux inflammables. Respectez ces avertissements pour éviter des blessures graves, voire mortelles.

W-2068-1285

AVERTISSEMENT

Arrêtez le moteur et laissez refroidir le silencieux avant de nettoyer la chambre à étincelles. Portez des lunettes de sécurité pour éviter des blessures graves.

W-2011-1285

Figure 261

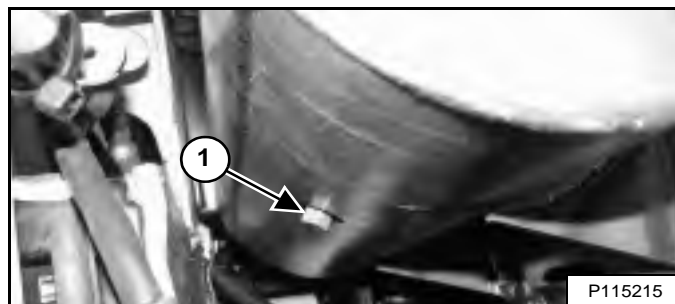

Retirez le bouchon (1) [Figure 261] du silencieux.

AVERTISSEMENT

Lorsque le moteur tourne durant un entretien, les commandes de translation et de direction doivent être au POINT NEUTRE et le FREIN DE STATIONNEMENT doit être ENCLENCHE. Sans cela, l'opération présente des risques de blessures graves, voire mortelles.

W-2006-1209

Démarrez le moteur et faites-le tourner pendant environ 10 secondes tandis qu'une autre personne, portant des lunettes de protection, maintient un bout de bois sur la sortie du silencieux. Les impuretés seront éliminées par l'orifice de nettoyage.

Arrêtez le moteur. Vissez le bouchon et serrez-le. Fermez la porte arrière.

ENTRETIEN DES PNEUS

Écrous de roues

Voir le TABLEAU DES ENTRETIENS pour connaître la périodicité d'entretien correcte. (voir TABLEAU DES ENTRETIENS en page 134)

Figure 262



Respectez les couples spécifiés ci-dessous pour le serrage des écrous de roues [Figure 262] :

Pour *installer* les écrous de roues, serrez-les au couple de 217 Nm (160 ft.-lb.).

Lors de la *vérification* du couple des écrous de roue, réglez la clé dynamométrique sur 190 Nm (140 ft.-lb.) pour éviter tout serrage excessif.

Rotation

Contrôlez régulièrement l'usure, l'état et la pression des pneus.

Figure 263

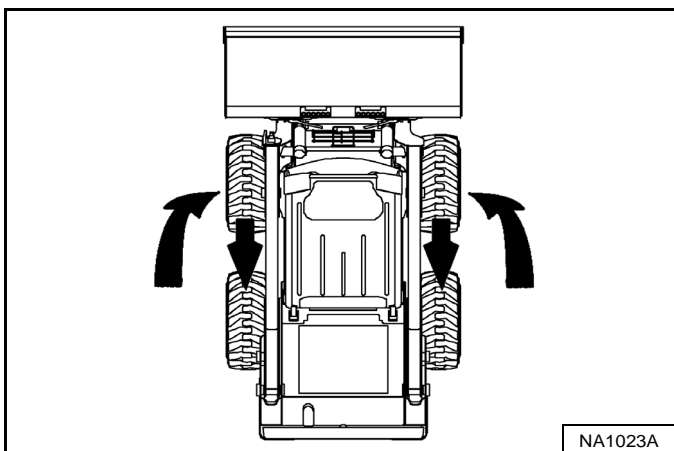

Les pneus arrière s'usent généralement plus vite que les pneus avant. Pour maintenir une usure uniforme, permutez les pneus avant et arrière [Figure 263].

Vous devez impérativement installer des pneus de même dimension de chaque côté de la chargeuse. Si ce n'est pas le cas, leur vitesse de rotation sera différente, l'usure sera excessive et la machine peut devenir instable. Les crampons de la bande de roulement de tous les pneus doivent être orientés dans la même direction.

La pression de gonflage recommandée doit être respectée pour éviter une usure excessive, une perte de stabilité et une diminution des capacités de manutention. Avant de mettre la chargeuse en service, assurez-vous que la pression des pneus est correcte. (voir Pneus en page 222)

Châssis

Les pneus doivent être réparés uniquement par une personne autorisée selon les procédures appropriées et avec un équipement sécurisé.

Avant le montage, contrôlez la taille des pneus et des jantes. Contrôlez l'état du talon des pneus et des jantes.

Le flasque de la jante doit être propre et exempt de rouille.

Le talon des pneus et le flasque des jantes doivent être lubrifiés avec du lubrifiant pour caoutchouc avant de commencer le montage.

Évitez une pression de gonflage excessive qui pourrait faire éclater le pneu et provoquer des blessures graves, voire mortelles.

Pendant le gonflage, contrôlez fréquemment la pression du pneu pour éviter tout excès.



AVERTISSEMENT

RISQUE DE BLESSURES GRAVES, VOIRE MORTELLES

Ne gonflez pas les pneus au-delà de la pression spécifiée. Le non-respect de la procédure correcte de montage des pneus risque de provoquer un éclatement et des blessures graves, voire mortelles.

W-2078-FR-0909

IMPORTANT

Gonflez les pneus à la pression MAXIMALE, indiquée sur le flanc des pneus. Ne montez PAS simultanément différentes marques de pneus sur la machine.

I-2057-FR-1010

TRANSMISSION FINALE (CARTER DE CHÂÎNES)

Contrôle et appoint d'huile

Voir le TABLEAU DES ENTRETIENS pour connaître la périodicité d'entretien correcte. (voir TABLEAU DES ENTRETIENS en page 134)

Le carter de chaînes contient les chaînes et les barbotins d'entraînement final. Il utilise la même huile que le système hydraulique / hydrostatique. (voir Tableau d'huile hydraulique/hydrostatique en page 176)

Stationnez la chargeuse sur une surface plane et de niveau et arrêtez le moteur.

Figure 264

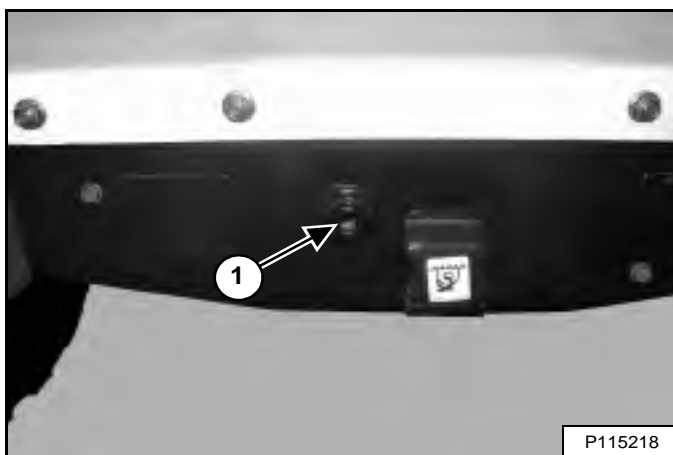

Déposez le bouchon de contrôle (1) [Figure 264] de l'avant du carter de chaînes (les bras de levage sont représentés levés pour plus de clarté).

Le niveau d'huile est correct si vous l'atteignez du bout du doigt à travers l'orifice.

Si le niveau est bas, ajoutez de l'huile par l'orifice du bouchon de contrôle jusqu'à ce que l'huile déborde de l'orifice.

Vissez le bouchon et serrez-le [Figure 264].



**RISQUE DE BLESSURES GRAVES,
VOIRE MORTELLES**

Nettoyez toujours les fuites de carburant ou d'huile. Maintenez le carburant et l'huile à l'écart des sources de chaleur, des flammes, des étincelles et des cigarettes allumées. Toute imprudence à proximité de combustibles peut provoquer une explosion ou un incendie.

W-2103-0508

Vidange et remplacement de l'huile

Voir le TABLEAU DES ENTRETIENS pour connaître la périodicité d'entretien correcte. (voir TABLEAU DES ENTRETIENS en page 134)

Stationnez la chargeuse sur une surface plane et de niveau et arrêtez le moteur.

Déposez le bouchon de contrôle (1) [Figure 264] de l'avant du carter de chaînes

Figure 265



Videz l'huile du carter de chaînes à l'aide d'une pompe [Figure 265]. (les bras de levage sont représentés levés pour plus de clarté).

Recyclez ou éliminez l'huile usagée conformément à la réglementation relative à la protection de l'environnement.

Ajoutez de l'huile par l'orifice du bouchon de contrôle de niveau jusqu'à ce que l'huile déborde de l'orifice. (voir Contenances en page 221)

Vissez le bouchon et serrez-le [Figure 264].



**RISQUE DE BLESSURES GRAVES,
VOIRE MORTELLES**

Nettoyez toujours les fuites de carburant ou d'huile. Maintenez le carburant et l'huile à l'écart des sources de chaleur, des flammes, des étincelles et des cigarettes allumées. Toute imprudence à proximité de combustibles peut provoquer une explosion ou un incendie.

W-2103-0508

COURROIE D'ALTERNATEUR

Réglage de la courroie

Arrêtez le moteur et ouvrez la porte arrière.

Figure 266

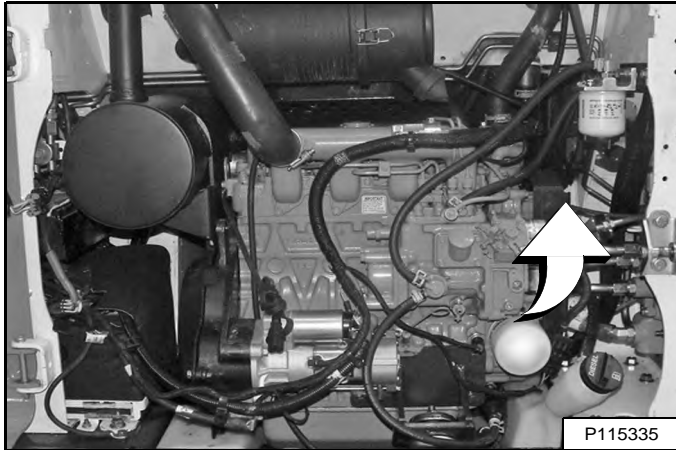

L'alternateur se trouve derrière le moteur, sur le côté droit de la chargeuse [Figure 266].

Figure 267

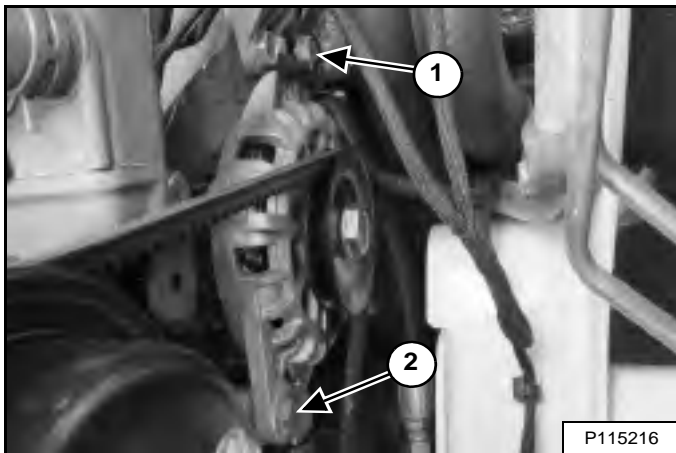

Desserrez le boulon de réglage supérieur de l'alternateur (1). Desserrez le boulon de fixation inférieur de l'alternateur (2) [Figure 267].

Déplacez l'alternateur vers l'avant de la machine pour obtenir une tension telle que la courroie atteigne une flèche de 8,0 mm (0,32") au milieu lorsque vous exercez une pression de 66 N (15 lb.).

Serrez le boulon de réglage supérieur et le boulon de fixation inférieur de l'alternateur [Figure 267].

Fermez la porte arrière.

Remplacement de la courroie

Arrêtez le moteur et ouvrez la porte arrière.

Figure 268

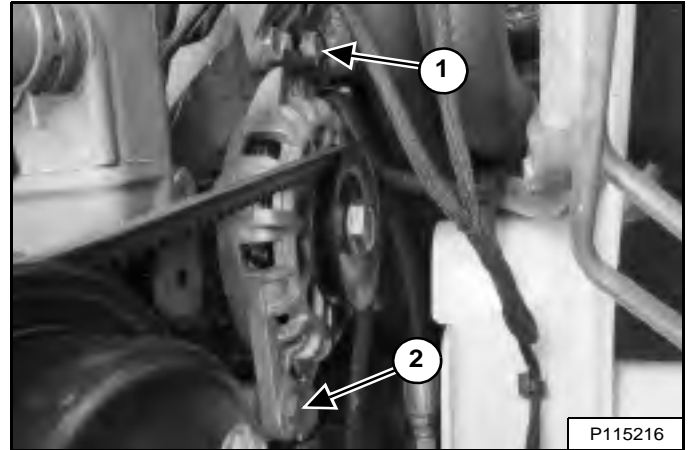

Desserrez le boulon de réglage supérieur de l'alternateur (1). Desserrez le boulon de fixation inférieur de l'alternateur (2) [Figure 268].

Approchez l'alternateur du moteur autant que possible et déposez la courroie des poulies.

Contrôlez l'usure des poulies.

Installez la nouvelle courroie.

Déplacez l'alternateur vers l'avant de la machine pour obtenir une tension telle que la courroie atteigne une flèche de 8,0 mm (0,32") au milieu lorsque vous exercez une pression de 66 N (15 lb.).

Serrez le boulon de réglage supérieur et le boulon de fixation inférieur de l'alternateur [Figure 268].

Fermez la porte arrière.

Démarrez le moteur et faites-le tourner pendant 10 minutes.

Arrêtez le moteur, ouvrez la porte arrière et vérifiez la tension de la courroie.

Réglez la tension si nécessaire.

Fermez la porte arrière.

COURROIE DE LA CLIMATISATION

Cette machine peut être équipée de climatiseur.

Réglage de la courroie

La courroie du compresseur de climatisation est une courroie spéciale sans entretien pré-tensionnée sur les poulies. Ce type de courroie n'a pas besoin de dispositif de tension et ne nécessite aucun entretien périodique.

Remplacement de la courroie

Figure 269

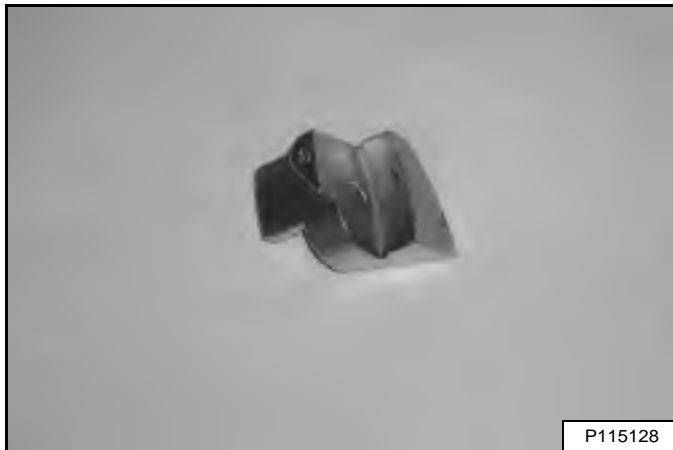

Un outil [Figure 269] est requis pour l'installation de la nouvelle courroie de climatisation. Consultez votre concessionnaire Bobcat.

Arrêtez le moteur, ouvrez la porte arrière et soulevez la cabine. (voir Levage en page 147)

Figure 270

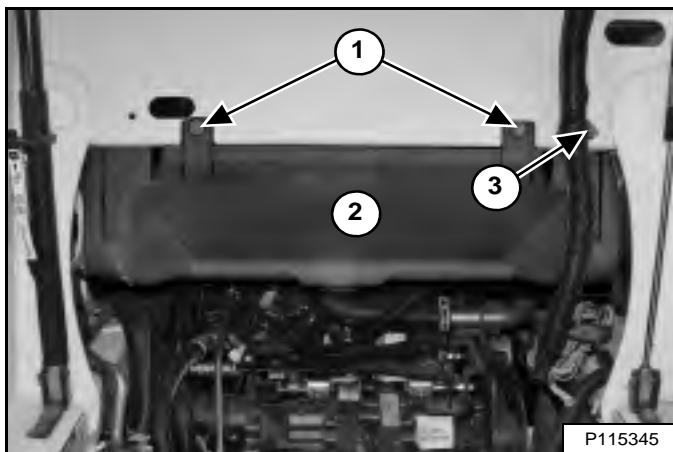

Retirez l'écrou (3) qui retient la bride du faisceau électrique de la cabine et amenez le faisceau vers l'avant de la chargeuse. Déposez les boulons (1) et le carénage inférieur du ventilateur (2) [Figure 270].

Figure 271

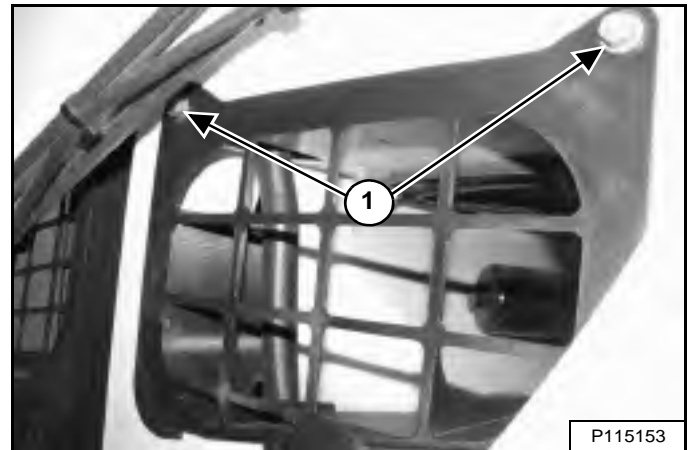

Déposez les boulons (1) du capot d'accès gauche [Figure 271] et retirez le capot

Figure 272

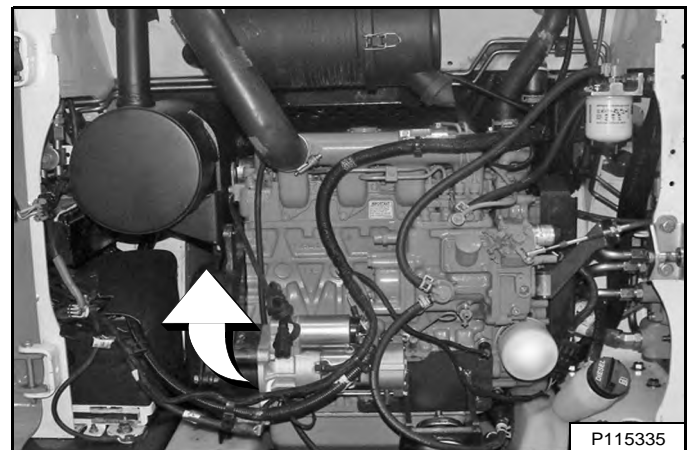

Le compresseur de climatisation se trouve derrière le moteur, sur le côté gauche de la chargeuse [Figure 272].

COURROIE DE CLIMATISATION (SUITE)

Remplacement de la courroie (suite)

Figure 273

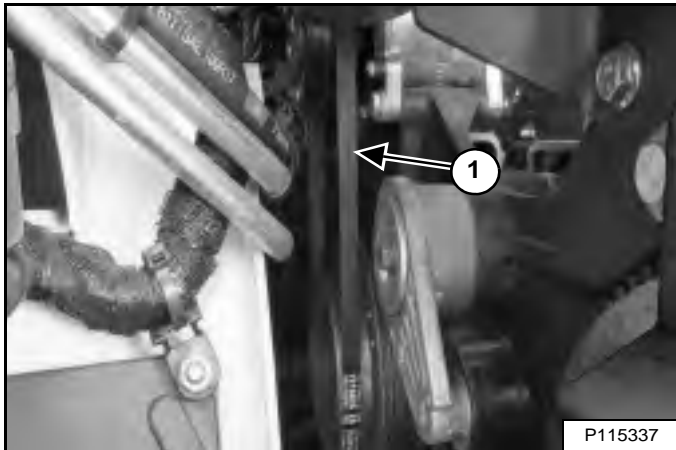

Coupez la courroie usagée (1) [Figure 273] et déposez-la des poulies. Contrôlez l'usure des poulies.

REMARQUE : il s'agit d'une vue [Figure 273] depuis la porte arrière. Vous pouvez également accéder à la courroie de climatisation par le capot d'accès gauche ou sous la cabine.

Figure 274

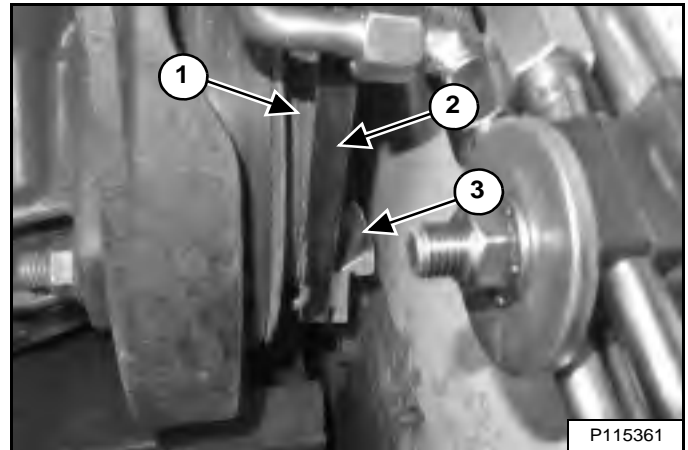

Installez la courroie sur la poulie du compresseur de climatisation et engagez la courroie (2) et son outil (3) à l'avant de la poulie de la pompe hydraulique (1) [Figure 274].

REMARQUE : il s'agit d'une vue [Figure 274] du dessous de la cabine, du côté gauche de la chargeuse.

Faites tourner le moteur dans le sens horaire à l'aide de l'écrou de poulie du vilebrequin. N'utilisez pas l'écrou de poulie de la pompe hydraulique ou les boulons du volant moteur.

Veillez à ce que la courroie soit entièrement installée sur les deux poulies. Répétez la procédure si nécessaire.

Déposez l'outil d'installation de la courroie.

Installez le carénage inférieur du ventilateur, les boulons, la bride du faisceau électrique et l'écrou [Figure 270].

REMARQUE : une mauvaise installation du carénage inférieur du ventilateur peut provoquer une insuffisance du refroidissement.

Installez le capot d'accès gauche et les boulons [Figure 271].

Abaissez la cabine. (voir Abaissement en page 148)

Fermez la porte arrière.

COURROIE D'ENTRAÎNEMENT

Réglage de la courroie

La courroie d'entraînement ne nécessite pas de réglage. La courroie est équipée d'un galet tendeur à ressort qui maintient une tension correcte en permanence.

Remplacement de la courroie

Arrêtez le moteur et ouvrez la porte arrière.

Déposez la courroie du compresseur de climatisation (voir COURROIE DE LA CLIMATISATION en page 189)

Figure 275

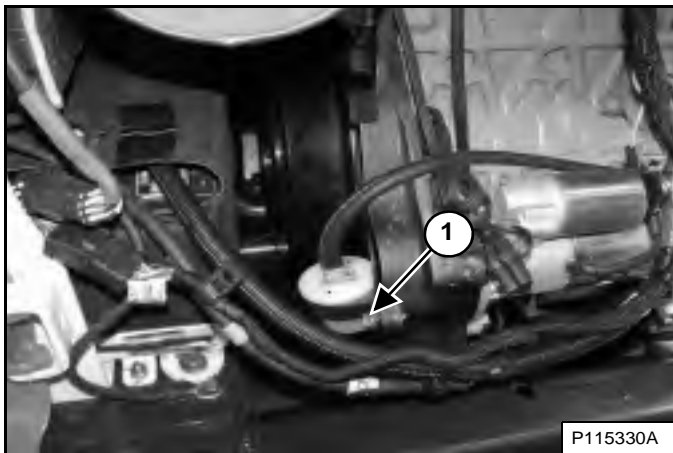

Déposez la vis du capot de la courroie d'entraînement (1) [Figure 275].

Figure 276

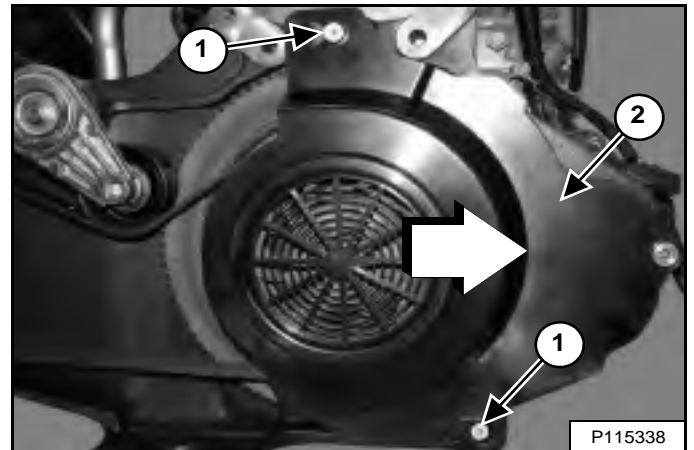

NE desserrez **PAS** les autres vis de fixation du capot de la courroie d'entraînement (1). Faites glisser le capot de la courroie d'entraînement (2) [Figure 276] vers l'arrière de la chargeuse pour libérer le capot des vis de fixation inférieure et supérieure. (Le moteur est représenté déposé pour plus de clarté.)

Déposez le capot de la courroie d'entraînement (2) [Figure 276].

COURROIE D'ENTRAÎNEMENT (SUITE)

Remplacement de la courroie (suite)

Figure 277

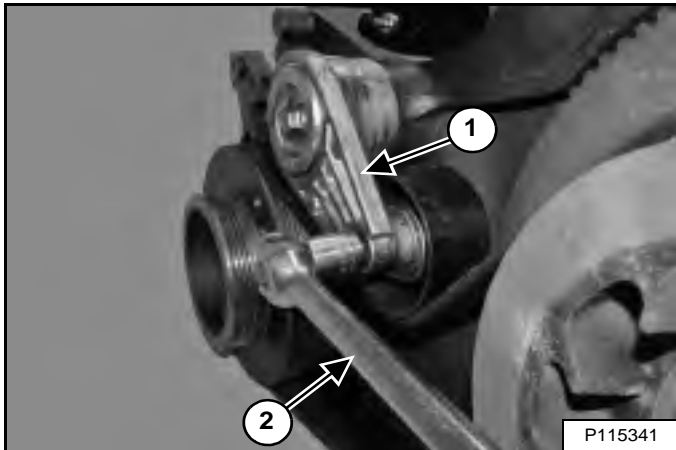

Insérez une poignée articulée (2) dans l'orifice carré prévu dans le galet tendeur (1) [Figure 277] comme indiqué et poussez la poignée articulée vers le haut pour libérer la tension de la courroie d'entraînement. (Le moteur est représenté déposé pour plus de clarté.)

Retirez la courroie d'entraînement de la poulie de la pompe hydrostatique et du volant moteur.

Contrôlez l'usure des poulies.

Installez la nouvelle courroie d'entraînement.

Vérifiez que la courroie d'entraînement est correctement positionnée sur les deux poulies et sur le galet tendeur.

Retirez la poignée articulée.

Figure 278

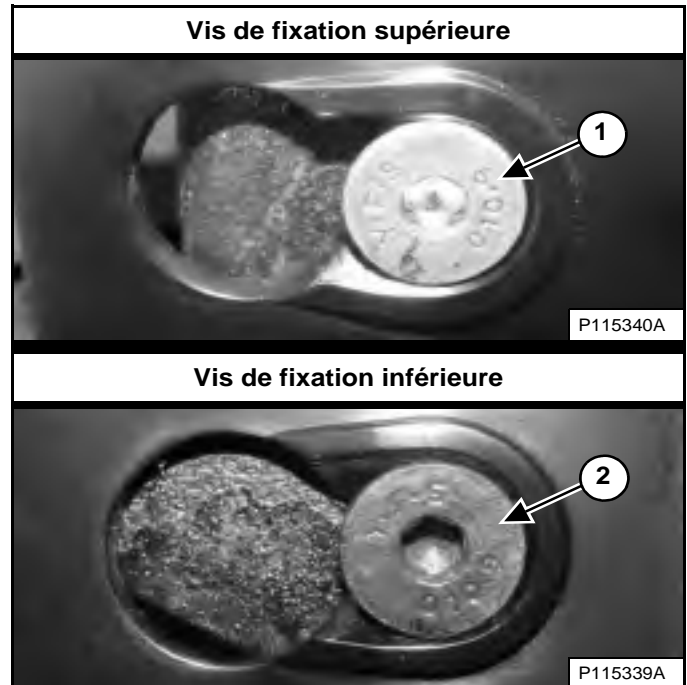

Placez le capot de la courroie d'entraînement au-dessus des vis de fixation du capot. Faites glisser le capot de la courroie d'entraînement vers l'avant de la chargeuse pour totalement engager le capot sur les vis de fixation inférieure et supérieure (1 et 2) [Figure 278].

Figure 279

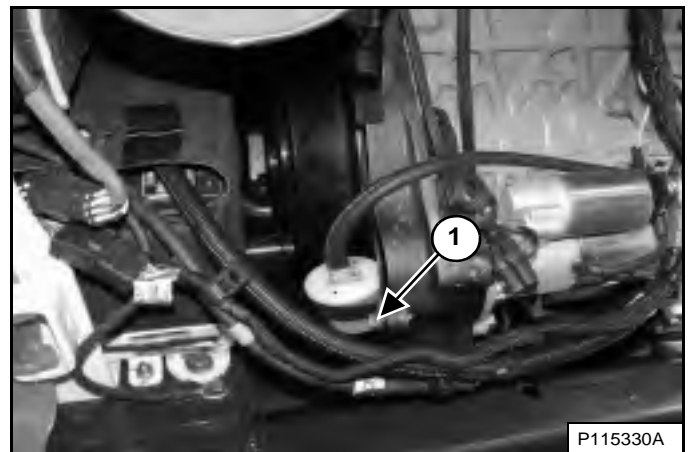

Serrez la vis (1) du capot de la courroie d'entraînement [Figure 279].

Installez la courroie du compresseur de climatisation (voir COURROIE DE LA CLIMATISATION en page 189)

Fermez la porte arrière.

GRAISSAGE DE LA CHARGEUSE

Points de graissage

Voir le TABLEAU DES ENTRETIENS pour connaître la périodicité d'entretien correcte. (voir TABLEAU DES ENTRETIENS en page 134).

Notez le nombre d'heures de fonctionnement chaque fois que vous graissez la chargeuse Bobcat.

Utilisez toujours une graisse multi-usages à base de lithium de bonne qualité pour graisser la chargeuse. Appliquez la graisse jusqu'à ce qu'elle déborde.

Déposez l'accessoire de la chargeuse (voir Installation et dépose de l'accessoire (Bob-Tach mécanique) en page 109) **OU** (voir Installation et dépose de l'accessoire (Bob-Tach hydraulique) en page 112).

Inclinez le Bob-Tach vers l'avant jusqu'à ce qu'il entre en contact avec le sol.

Arrêtez le moteur.

Figure 280

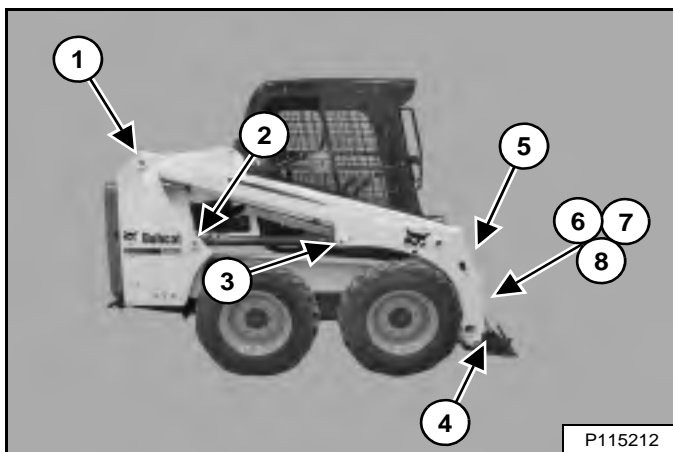

Les emplacements des graisseurs [Figure 280] sont indiqués plus en détail dans les figures suivantes.

Graissez les éléments suivants :

Figure 281

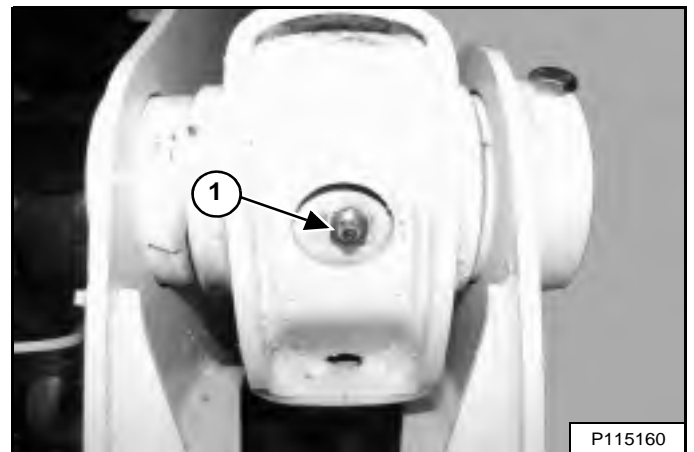

1. Axe pivot des bras de levage (des deux côtés) (2) [Figure 281].

Figure 282

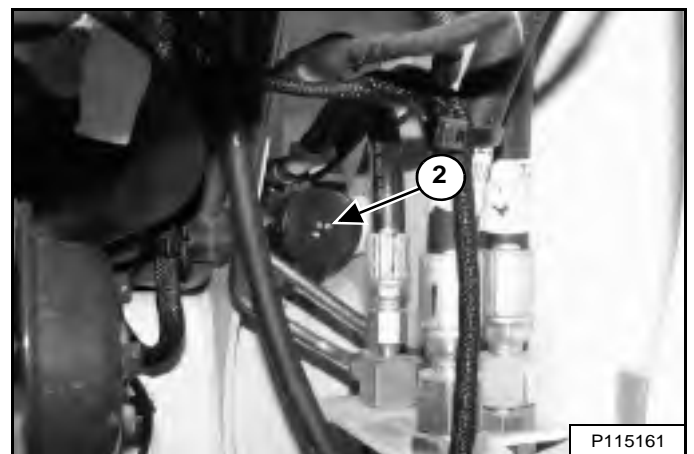

Ouvrez la porte arrière.

2. Extrémité base du vérin de levage (des deux côtés) (2) [Figure 282].

Fermez la porte arrière.

GRAISSAGE DE LA CHARGEUSE (SUITE)

Points de graissage (suite)

Figure 283

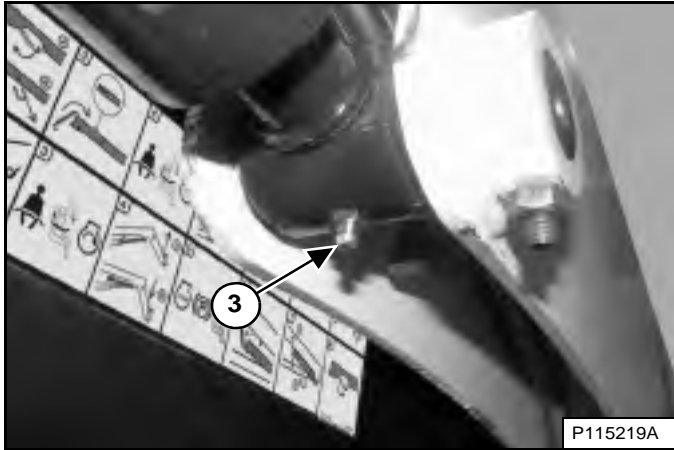

3. Extrémité tige du vérin de levage (des deux côtés) (2) [Figure 283].

Figure 284

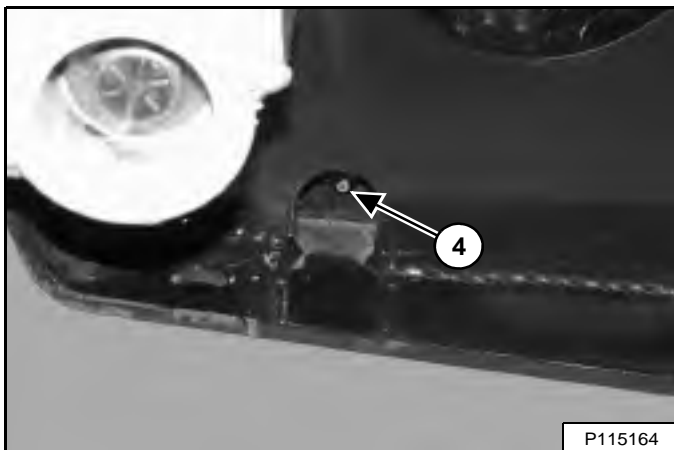

4. Broche conique du Bob-Tach (des deux côtés) (2) [Figure 284].

Figure 285

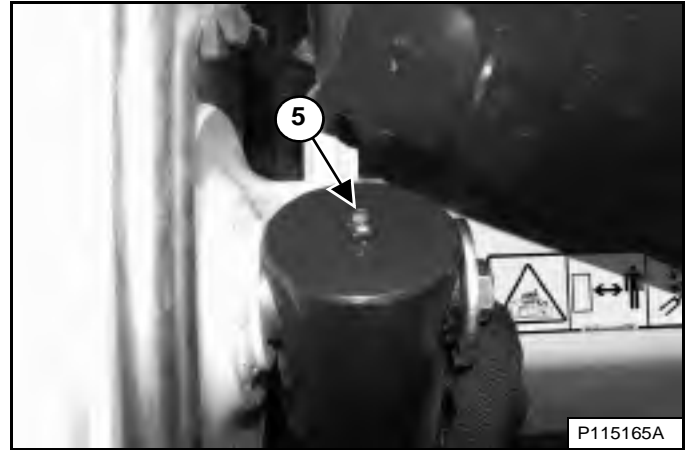

5. Extrémité base du vérin de cavage (des deux côtés) (2) [Figure 285].

Figure 286

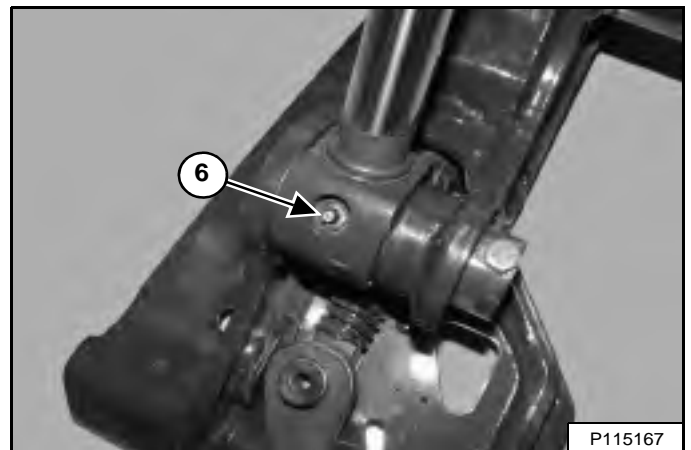

6. Extrémité tige du vérin de cavage (des deux côtés) (2) [Figure 286].

GRAISSAGE DE LA CHARGEUSE (SUITE)

Points de graissage (suite)

Figure 287

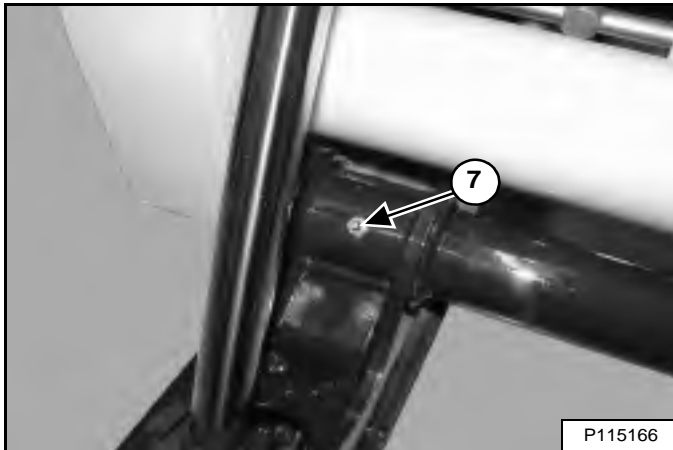

7. Axe pivot du Bob-Tach (des deux côtés) (2) [Figure 287].

Figure 288

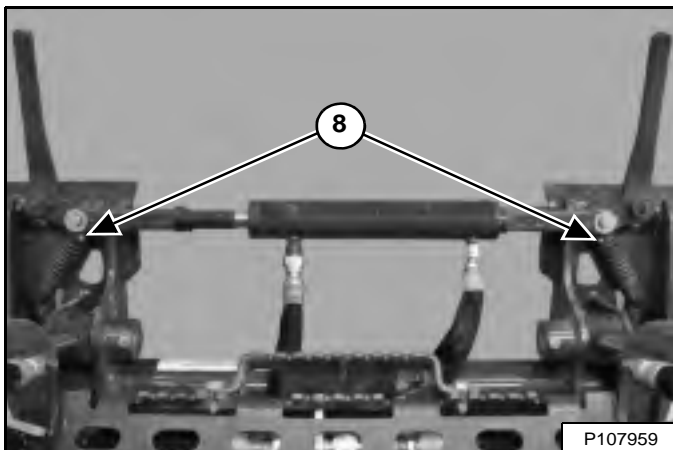

8. Vérin du Bob-Tach hydraulique (selon modèle) (2) [Figure 288].

AXES PIVOTS

Contrôle et entretien

Figure 289

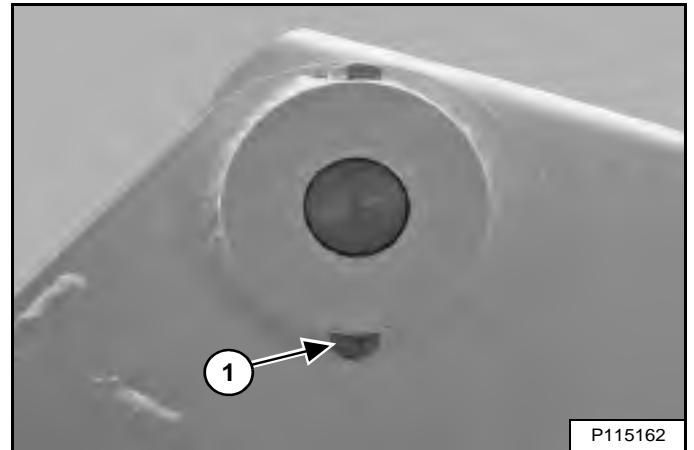

Tous les points pivots des vérins et des bras de levage possèdent un grand axe maintenu en place à l'aide d'un boulon de retenue et d'un écrou freiné (1) [Figure 289].

Assurez-vous que les écrous freinés sont serrés à un couple de 48 à 54 Nm (35 à 40 ft.-lb.).

BOB-TACH (MÉCANIQUE)

Contrôle et entretien

Figure 290

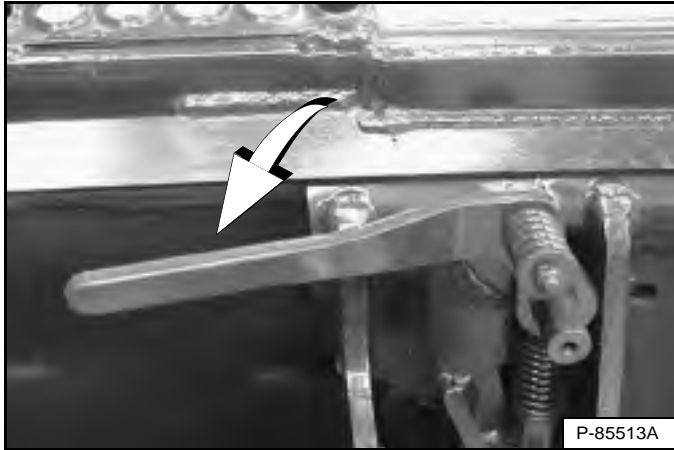

Abaissez les leviers du Bob-Tach pour engager les broches coniques [Figure 290].

Les leviers et les broches coniques doivent bouger librement.



AVERTISSEMENT

RISQUE DE BLESSURES GRAVES, VOIRE MORTELLES

Les broches coniques du Bob-Tach doivent dépasser des orifices du châssis de fixation de l'accessoire. Les leviers doivent être complètement abaissés et verrouillés, sinon l'accessoire risque de se détacher.

W-2715-0208

Figure 291

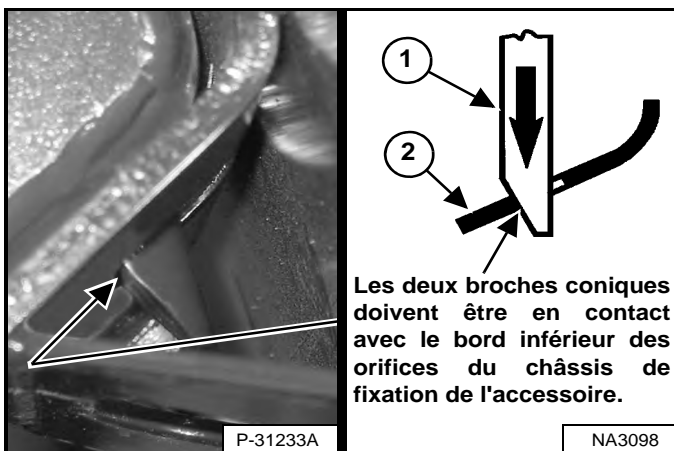

Les deux broches coniques doivent être en contact avec le bord inférieur des orifices du châssis de fixation de l'accessoire.

Les broches coniques (1) [Figure 291] doivent dépasser des orifices du châssis de fixation de l'accessoire.

Les broches coniques sous tension de ressort (1) doivent être en contact avec le bord inférieur des orifices du châssis de fixation de l'accessoire (2) [Figure 291].

Si les broches coniques ne sont pas en contact avec le bord inférieur des orifices [Figure 291], l'accessoire n'est pas bloqué et risque de se détacher du Bob-Tach.

Figure 292

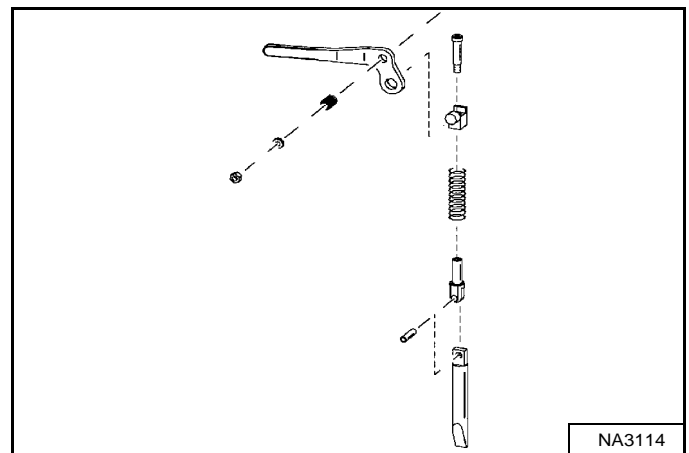

Vérifiez que le châssis de fixation de l'accessoire ainsi que le Bob-Tach, les articulations et les broches coniques ne sont pas endommagés ou usés de manière excessive [Figure 292]. Remplacez toutes les pièces qui sont endommagées, tordues ou manquantes. Assurez-vous que toutes les fixations sont serrées.

Assurez-vous qu'aucune soudure n'est fissurée. Si vous devez réparer ou remplacer des pièces, contactez votre concessionnaire Bobcat.

Graissez les broches coniques (voir TABLEAU DES ENTRETIENS en page 134) et (voir GRAISSAGE DE LA CHARGEUSE en page 193).

BOB-TACH (HYDRAULIQUE)

Cette machine peut être équipée d'un Bob-Tach hydraulique.

Contrôle et entretien

Figure 293

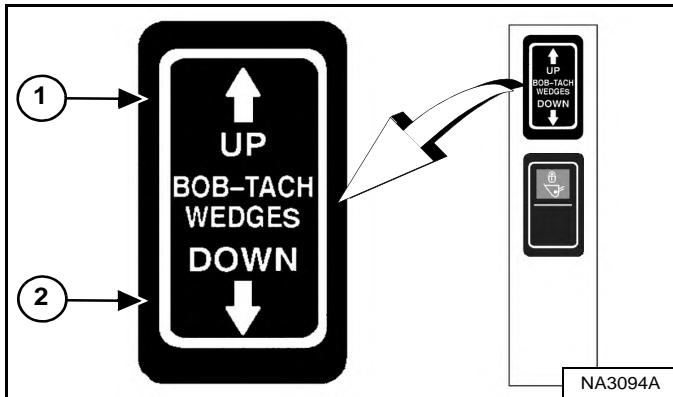

Enfoncez et maintenez le côté UP du contacteur BOB-TACH WEDGES (broches coniques vers le haut) (1) jusqu'à ce que les broches coniques soient complètement relevées. Enfoncez et maintenez le côté DOWN du contacteur BOB-TACH WEDGES (broches coniques vers le bas) (2) [Figure 293] jusqu'à ce que les broches coniques soient complètement abaissées.

Les leviers et les broches coniques doivent bouger librement.

AVERTISSEMENT

**RISQUE DE BLESSURES GRAVES,
VOIRE MORTELLES**

Les broches coniques du Bob-Tach doivent dépasser des orifices du châssis de fixation de l'accessoire. Les leviers doivent être complètement abaissés et verrouillés, sinon l'accessoire risque de se détacher.

W-2715-0208

Figure 294

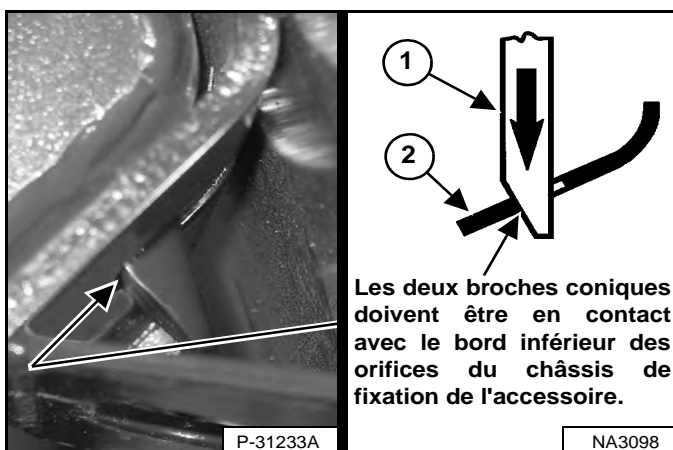

Les deux broches coniques doivent être en contact avec le bord inférieur des orifices du châssis de fixation de l'accessoire.

Les broches coniques (1) [Figure 294] doivent dépasser des orifices du châssis de fixation de l'accessoire.

Les broches coniques sous tension de ressort (1) doivent être en contact avec le bord inférieur des orifices du châssis de fixation de l'accessoire (2) [Figure 294].

Si les broches coniques ne sont pas en contact avec le bord inférieur des orifices [Figure 294], l'accessoire n'est pas bloqué et risque de se détacher du Bob-Tach.

Figure 295

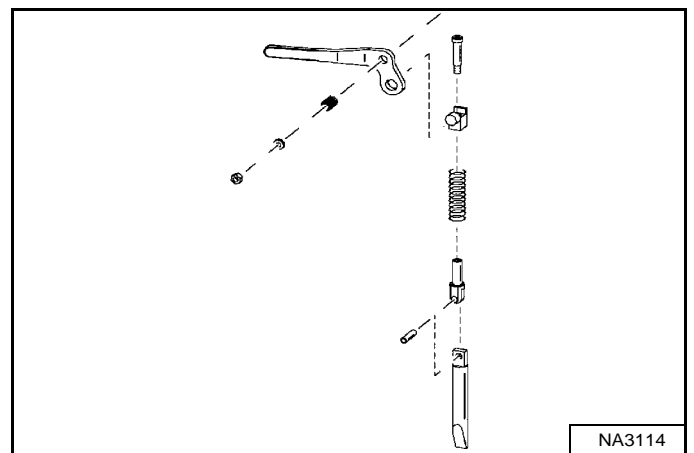

Vérifiez que le châssis de fixation de l'accessoire ainsi que le Bob-Tach, les articulations et les broches coniques ne sont pas endommagés ou usés de manière excessive [Figure 295]. Remplacez toutes les pièces qui sont endommagées, tordues ou manquantes. Assurez-vous que toutes les fixations sont serrées.

Assurez-vous qu'aucune soudure n'est fissurée. Si vous devez réparer ou remplacer des pièces, contactez votre concessionnaire Bobcat.

Graissez les broches coniques (voir TABLEAU DES ENTRETIENS en page 134) et (voir GRAISSAGE DE LA CHARGEUSE en page 193).



REMISAGE ET REMISE EN SERVICE DE LA CHARGEUSE

Remisage

Vous pouvez choisir de remiser votre chargeuse Bobcat pendant une période prolongée. Réalisez les opérations suivantes avant le remisage :

- Nettoyez soigneusement la chargeuse, y compris le compartiment moteur.
- Graissez la chargeuse.
- Remplacez les pièces usées ou endommagées.
- Stationnez la chargeuse dans un abri sec et protégé.
- Abaissez les bras de levage et posez le godet à plat sur le sol.
- Placez des cales sous le châssis afin de soulager les pneus du poids de la machine.
- Enduisez de graisse toutes les tiges de vérin exposées.
- Ajoutez un stabilisant de carburant dans le réservoir et faites tourner le moteur pendant quelques minutes afin de faire circuler le stabilisant dans la pompe et les injecteurs.

Si vous utilisez du carburant biodiesel, respectez les directives suivantes :

Vidangez le réservoir de carburant, remplissez-le avec du carburant 100 % diesel de pétrole, ajoutez un stabilisant de carburant et faites tourner le moteur pendant au moins 30 minutes.

- Vidangez et rincez le système de refroidissement. Remplissez-le avec du liquide de refroidissement prémélangé.
- Remplacez toutes les huiles et les filtres (moteur, hydraulique / hydrostatique).
- Remplacez les filtres à air du moteur, du chauffage et de la climatisation.
- Placez toutes les commandes au point neutre.
- Déposez la batterie. Assurez-vous que le niveau d'électrolyte est correct puis chargez la batterie. Remisez-la dans un endroit sec et frais à l'abri du gel et chargez-la périodiquement pendant le remisage.
- Couvrez la sortie du pot d'échappement.
- À l'aide d'un écriteau, indiquez que la machine est en remisage.

Remise en service

Après une période de remisage de votre chargeuse Bobcat, réalisez les opérations suivantes pour la remettre en service :

- Contrôlez les niveaux d'huile moteur et hydraulique ainsi que le niveau du liquide de refroidissement.
- Installez une batterie complètement chargée.
- Nettoyez la graisse des tiges de vérin exposées.
- Contrôlez la tension de toutes les courroies.
- Assurez-vous que tous les capots et protections sont bien en place.
- Graissez la chargeuse.
- Contrôlez la pression des pneus et enlevez les cales placées sous le châssis.
- Découvrez la sortie du pot d'échappement.
- Démarrez le moteur et laissez-le tourner pendant quelques minutes tout en observant le tableau de bord et les systèmes pour vérifier que tout fonctionne correctement.
- Essayez la machine pour vous assurer de son bon fonctionnement.
- Arrêtez le moteur et contrôlez l'étanchéité. Effectuez les réparations nécessaires.



CONFIGURATION ET ANALYSE DU SYSTÈME

CODES DE SERVICE	201
Affichage des codes de service	201
Liste des codes de service	202
CONFIGURATION DU TABLEAU DE BORD	208
Configuration du tableau de bord droit (tableau de bord Deluxe)	208
CONFIGURATION DU MOT DE PASSE (TABLEAU À DÉMARRAGE SANS CLÉ)	211
Description du mot de passe	211
Modification du mot de passe propriétaire	211
Fonction de déverrouillage du mot de passe	211
CONFIGURATION DU MOT DE PASSE (TABLEAU DE BORD DELUXE)	212
Description du mot de passe	212
Modification du mot de passe propriétaire	212
Modification des mots de passe utilisateur	213
Fonction de déverrouillage du mot de passe	213
HORLOGE D'ENTRETIEN	214
Description	214
Installation	214
Réinitialisation	214



Bobcat®

CODES DE SERVICE

Affichage des codes de service

Les codes de service aideront votre concessionnaire à analyser les situations susceptibles d'endommager votre machine.

Tableau de bord gauche

Figure 296



Appuyez sur le bouton « Information » (2) pour faire défiler l'affichage des données (1) [Figure 296] jusqu'à ce que l'écran des codes de service s'affiche. S'il y a plusieurs codes de service à afficher, ils défileront sur l'affichage des données.

En l'absence de code de service, [NONE] (aucun) est affiché [Figure 296].

REMARQUE : la présence de plusieurs codes de service ou de symptômes anormaux peut être due à de la corrosion ou au desserrage d'une masse. Un clignotement des témoins du tableau de bord, une alarme sonore aléatoire ou un clignotement des feux avant et arrière peut indiquer une mauvaise masse. Une baisse de tension, due par exemple à des câbles de batterie desserrés ou corrodés, peut provoquer les mêmes symptômes. Si vous observez ces symptômes, contrôlez en premier lieu les masses et les câbles positifs.

Tableau de bord Deluxe

Le tableau de bord Deluxe en option offre un affichage supplémentaire des codes de service contenant une brève description.

Le tableau de bord Deluxe permet également de consulter les 40 derniers codes de service enregistrés dans l'historique.

	<p>Appuyez sur l'un des boutons de défilement (1) à plusieurs reprises jusqu'à ce que l'icône de l'écran Avertissements actifs (médaillon) s'allume.</p>
	<p>L'écran AVERTISSEMENTS ACTIFS affiche les codes de service actifs. S'il y a plusieurs codes de service à afficher, appuyez sur [9] pour afficher le code de service suivant. Appuyez sur [4] pour afficher l'historique des codes de service.</p>
	<p>L'écran WARNINGS HISTORY (HISTORIQUE DES AVERTISSEMENTS) répertorie le numéro de code de service (CODE), l'heure de l'erreur (d'après l'horamètre) (HOUR) et l'utilisateur (USER) enregistré lorsque l'erreur est survenue.</p>
<p>Appuyez sur [9] pour afficher les 8 codes de service suivants.</p> <p>40 codes peuvent être mémorisés. Lorsque les 40 codes sont dépassés, le plus ancien disparaît et le plus récent apparaît en position N°1.</p>	
	<p>Appuyez sur le numéro situé à côté du code de service pour de plus amples détails.</p> <p>Appuyez sur le bouton de défilement gauche pour passer à l'écran précédent.</p>

CODES DE SERVICE (SUITE)

Liste des codes de service

Figure 297

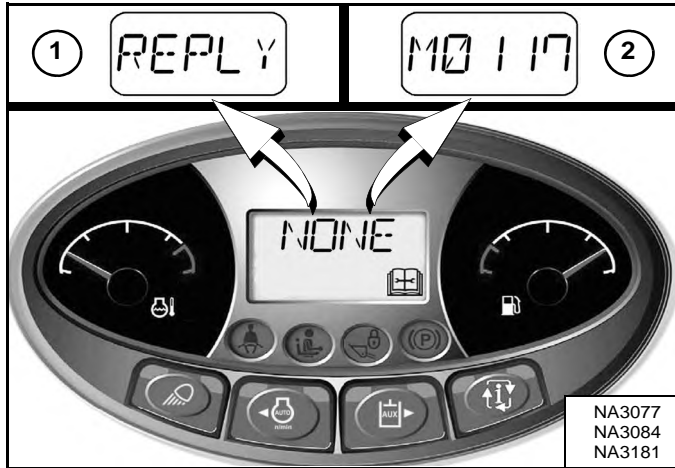

Les codes de service peuvent être alphabétiques (1) ou numériques (2) [Figure 297].

Les codes alphabétiques suivants peuvent s'afficher :

[CODE] L'unité de contrôle demande un mot de passe (tableaux de bord à démarrage sans clé et Deluxe uniquement).

[DOOR] (Porte) La porte de la cabine est ouverte (le levage et le cavage ne peuvent pas être utilisés).

[ERROR] (Erreur) Le mot de passe entré est erroné (tableaux de bord à démarrage sans clé et Deluxe uniquement).

[REPLY] (Réponse) Un tableau de bord (ou les deux) ne communique pas avec l'unité de contrôle.

[SHTDN] (Arrêt) Une condition d'arrêt existe.

CODE	DESCRIPTION	CODE	DESCRIPTION
A0618	Vitesse des roues hors plage	A8232	Surintensité de la sortie C du ACD
A3623	ACD non programmé	A8302	Erreur de marche de la sortie D du ACD
A4621	Alimentation des capteurs 5 V hors plage haute	A8303	Erreur d'arrêt de la sortie D du ACD
A4622	Alimentation des capteurs 5 V hors plage basse	A8305	Court-circuit à la batterie de la sortie D du ACD
A4721	Alimentation des capteurs 8 V hors plage haute	A8306	Court-circuit à la masse de la sortie D du ACD
A4722	Alimentation des capteurs 8 V hors plage basse	A8307	Ouverture du circuit de la sortie D du ACD
A7701	Touche machine activée	A8332	Surintensité de la sortie D du ACD
A7901	Arrêt d'urgence activé	A8402	Erreur de marche de la sortie E du ACD
A8002	Erreur de marche de la sortie A du ACD	A8403	Erreur d'arrêt de la sortie E du ACD
A8003	Erreur d'arrêt de la sortie A du ACD	A8405	Court-circuit à la batterie de la sortie E du ACD
A8005	Court-circuit à la batterie de la sortie A du ACD	A8406	Court-circuit à la masse de la sortie E du ACD
A8006	Court-circuit à la masse de la sortie A du ACD	A8407	Ouverture du circuit de la sortie E du ACD
A8007	Ouverture du circuit de la sortie A du ACD	A8432	Surintensité de la sortie E du ACD
A8032	Surintensité de la sortie A du ACD	A8502	Erreur de marche de la sortie F du ACD
A8102	Erreur de marche de la sortie B du ACD	A8503	Erreur d'arrêt de la sortie F du ACD
A8103	Erreur d'arrêt de la sortie B du ACD	A8505	Court-circuit à la batterie de la sortie F du ACD
A8105	Court-circuit à la batterie de la sortie B du ACD	A8506	Court-circuit à la masse de la sortie F du ACD
A8106	Court-circuit à la masse de la sortie B du ACD	A8507	Ouverture du circuit de la sortie F du ACD
A8107	Ouverture du circuit de la sortie B du ACD	A8532	Surintensité de la sortie F du ACD
A8132	Surintensité de la sortie B du ACD	A8602	Erreur de marche de la sortie G du ACD
A8202	Erreur de marche de la sortie C du ACD	A8603	Erreur d'arrêt de la sortie G du ACD
A8203	Erreur d'arrêt de la sortie C du ACD	A8605	Court-circuit à la batterie de la sortie G du ACD
A8205	Court-circuit à la batterie de la sortie C du ACD	A8606	Court-circuit à la masse de la sortie G du ACD
A8206	Court-circuit à la masse de la sortie C du ACD	A8607	Ouverture du circuit de la sortie G du ACD
A8207	Ouverture du circuit de la sortie C du ACD	A8702	Erreur de marche de la sortie H du ACD



CODES DE SERVICE (SUITE)

Liste des codes de service (suite)

CODE	DESCRIPTION	CODE	DESCRIPTION
A8703	Erreur d'arrêt de la sortie H du ACD	D7534	Capteur d'angle de roue avant gauche hors plage basse (entraînement)
A8705	Court-circuit à la batterie de la sortie H du ACD	D7535	Capteur d'angle de roue arrière droite hors plage basse (entraînement)
A8706	Court-circuit à la masse de la sortie H du ACD	D7536	Capteur d'angle de roue arrière gauche hors plage basse (entraînement)
A8707	Ouverture du circuit de la sortie H du ACD	D7537	Alimentation capteurs 5 volts n°1 hors plage basse (entraînement)
A8802	Erreur de marche du solénoïde de marche arrière	D7538	Alimentation capteurs 5 volts n°2 hors plage basse (entraînement)
A8803	Erreur d'arrêt du solénoïde de marche arrière	D7539	Capteur du plateau came gauche hors plage haute (entraînement)
		D7540	Capteur du plateau came gauche hors plage basse (entraînement)
D3905	Axe X du manipulateur gauche hors point neutre	D7541	Capteur du plateau came droit hors plage haute (entraînement)
D3907	Axe Y du manipulateur gauche hors point mort	D7542	Capteur du plateau came droit hors plage basse (entraînement)
D4007	Axe Y du manipulateur droit hors point neutre	D7543	Erreur de marche du solénoïde de marche avant gauche (entraînement)
D7501	Erreur d'information CAN des manipulateurs (entraînement)	D7544	Erreur de marche du solénoïde de marche arrière gauche (entraînement)
D7504	Absence de communication de l'unité de contrôle d'entraînement	D7545	Erreur de marche du solénoïde de marche avant droit (entraînement)
D7505	Axe X du manipulateur gauche hors point neutre (entraînement)	D7546	Erreur de marche du solénoïde de marche arrière droite (entraînement)
D7507	Axe Y du manipulateur gauche hors point neutre (entraînement)	D7547	Court-circuit à la batterie de l'extension de direction avant droite (entraînement)
D7508	Axe Y du manipulateur droit hors point neutre (entraînement)	D7548	Court-circuit à la batterie de l'extension de direction avant gauche (entraînement)
D7509	Court-circuit à la batterie ou à la masse du contacteur de mode de commande (entraînement)	D7549	Court-circuit à la batterie de l'extension de direction arrière droite (entraînement)
D7510	Mauvais manipulateurs d'entraînement installés	D7550	Court-circuit à la batterie de l'extension de direction arrière gauche (entraînement)
D7511	Capteur de vitesse gauche non connecté (entraînement)	D7551	Court-circuit à la batterie de la pression de direction (entraînement)
D7512	Capteur de vitesse droit non connecté (entraînement)	D7552	Erreur de marche de l'alarme de recul (entraînement)
D7513	Capteur de l'angle de roue avant droite bloqué (entraînement)	D7553	Erreur d'arrêt du solénoïde de marche avant gauche (entraînement)
D7514	Capteur de l'angle de roue avant gauche bloqué (entraînement)	D7554	Erreur d'arrêt du solénoïde de marche arrière gauche (entraînement)
D7515	Capteur de l'angle de roue arrière droite bloqué (entraînement)	D7555	Erreur d'arrêt du solénoïde de marche avant droit (entraînement)
D7516	Capteur de l'angle de roue arrière gauche bloqué (entraînement)	D7556	Erreur d'arrêt du solénoïde de marche arrière droit (entraînement)
D7517	Plateau came gauche hors point neutre (entraînement)	D7557	Court-circuit à la masse de l'extension de direction avant droite (entraînement)
D7518	Plateau came droit hors point neutre (entraînement)	D7558	Court-circuit à la masse de la rétraction de direction avant droite (entraînement)
D7519	Axe X du manipulateur gauche hors plage haute (entraînement)	D7559	Court-circuit à la masse de l'extension de direction avant gauche (entraînement)
D7521	Axe Y du manipulateur gauche hors plage haute (entraînement)	D7560	Court-circuit à la masse de la rétraction de direction avant gauche (entraînement)
D7522	Axe Y du manipulateur droit hors plage haute (entraînement)	D7561	Court-circuit à la masse de l'extension de direction arrière droite (entraînement)
D7523	Capteur d'angle de roue avant droite hors plage haute (entraînement)	D7562	Court-circuit à la masse de la rétraction de direction arrière droite (entraînement)
D7524	Capteur d'angle de roue avant gauche hors plage haute (entraînement)	D7563	Court-circuit à la masse de l'extension de direction arrière gauche (entraînement)
D7525	Capteur d'angle de roue arrière droite hors plage haute (entraînement)	D7564	Court-circuit à la masse de la rétraction de direction arrière gauche (entraînement)
D7526	Capteur d'angle de roue arrière gauche hors plage haute (entraînement)	D7565	Court-circuit à la masse de la pression de direction (entraînement)
D7527	Plateau came gauche mal positionné (entraînement)	D7566	Erreur d'arrêt de l'alarme de recul (entraînement)
D7528	Plateau came droit mal positionné (entraînement)	D7567	Absence de communication de l'unité de contrôle Bobcat (entraînement)
D7529	Axe X du manipulateur gauche hors plage basse (entraînement)	D7568	Capteurs d'angle non étalonnés (entraînement)
D7531	Axe Y du manipulateur gauche hors plage basse (entraînement)	D7569	Tension de batterie hors plage haute (entraînement)
D7532	Axe Y du manipulateur droit hors plage basse (entraînement)	D7570	Interruption d'alimentation de l'entraînement (survient également après les mises à jour du logiciel)
D7533	Capteur d'angle de roue avant droite hors plage basse (entraînement)	D7571	Tension de batterie hors plage basse (entraînement)



CODES DE SERVICE (SUITE)

Liste des codes de service (suite)

CODE	DESCRIPTION	CODE	DESCRIPTION
D7572	Pompe d'entraînement non étalonnée	H2505	Court-circuit à la batterie de l'inverseur n°2
D7573	Contacteur du mode de commande de l'entraînement actionné durant le fonctionnement	H2506	Court-circuit à la masse de l'inverseur n°2
D7574	Mouvement non commandé de la vitesse des roues côté droit (entraînement)	H2507	Ouverture du circuit de l'inverseur n°2
D7575	Mouvement non commandé de la vitesse des roues côté gauche (entraînement)	H2605	Court-circuit à la batterie de la sortie côté base avant
D7576	Absence de communication de l'unité de contrôle ACS (entraînement)	H2606	Court-circuit à la masse de la sortie côté base avant
D7577	Capteur de vitesse gauche hors plage haute (entraînement)	H2607	Ouverture du circuit de sortie côté base avant
D7578	Capteur de vitesse droit hors plage haute (entraînement)	H2632	Surintensité de sortie côté base avant
D7579	Capteur de vitesse gauche hors plage basse (entraînement)	H2705	Court-circuit à la batterie de la sortie côté tige avant
D7580	Capteur de vitesse droit hors plage basse (entraînement)	H2706	Court-circuit à la masse de la sortie côté tige avant
D7581	Court-circuit à la batterie de la rétraction de direction avant droite (entraînement)	H2707	Ouverture du circuit de sortie côté tige avant
D7582	Court-circuit à la batterie de la rétraction de direction avant gauche (entraînement)	H2732	Surintensité de sortie côté tige avant
D7583	Court-circuit à la batterie de la rétraction de direction arrière droite (entraînement)	H2805	Court-circuit à la batterie de l'inverseur
D7584	Court-circuit à la batterie de la rétraction de direction arrière gauche (entraînement)	H2806	Court-circuit à la masse de l'inverseur
D7585	Alimentation capteurs 5 volts n°1 hors plage haute (entraînement)	H2807	Ouverture du circuit de l'inverseur
D7586	Alimentation capteurs 5 volts n°2 hors plage haute (entraînement)	H2905	Court-circuit à la batterie du cumul de débit
D7587	Mise à jour du logiciel d'entraînement requise	H2906	Court-circuit à la masse du cumul de débit
D7588	Alimentation après contact bloquée sur MARCHE (entraînement)	H2907	Ouverture du circuit du cumul de débit
D7589	Erreur d'arrêt de l'alimentation après contact (entraînement)	H2932	Surintensité du cumul de débit
D7590	Étalonnage de l'entraînement réalisé	H3028	Défaut de la mémoire de l'unité de contrôle
D7591	Capteur du plateau came gauche inversé (entraînement)	H3128	Défaut d'interruption d'alimentation
D7592	Capteur du plateau came droit inversé (entraînement)	H3648	Erreur de conflit ACD multiple
D7593	Absence de réponse du capteur de vitesse droit de l'entraînement	H3904	Erreur du manipulateur gauche
D7594	Absence de réponse du capteur de vitesse gauche de l'entraînement	H3912	Molette du manipulateur gauche hors point neutre
D7595	Direction inverse du capteur de vitesse gauche (entraînement)	H3913	Absence de communication de la poignée du manipulateur gauche
D7596	Direction inverse du capteur de vitesse droit (entraînement)	H3916	Absence de communication du manipulateur gauche
D7597	Unité de contrôle d'entraînement programmée	H3928	Défaut interne du manipulateur gauche
D7598	Unité de contrôle d'entraînement en mode étalonnage	H3948	Présence de plusieurs manipulateurs gauches
D7599	Unité de contrôle AWS en mode étalonnage de position des roues (entraînement)	H4004	Erreur du manipulateur droit
		H4012	Molette du manipulateur droit hors point neutre
H1221	Molette droite hors plage haute	H4013	Absence de communication de la poignée du manipulateur droit
H1222	Molette droite hors plage basse	H4016	Absence de communication du manipulateur droit
H1224	Molette droite hors point neutre	H4028	Défaut interne du manipulateur droit
H1321	Molette gauche hors plage haute	H4048	Présence de plusieurs manipulateurs droits
H1322	Molette gauche hors plage basse	H4302	Erreur de marche de l'avertisseur
H1324	Molette gauche hors point neutre	H4303	Erreur d'arrêt de l'avertisseur
H2305	Court-circuit à la batterie de la sortie côté base arrière	H4423	Auxiliaires non programmés
H2306	Court-circuit à la masse de la sortie côté base arrière	H4497	Unité de contrôle des auxiliaires programmée
H2307	Ouverture du circuit de sortie côté base arrière	H4502	Erreur de marche du clignotant droit
H2332	Surintensité de sortie côté base arrière	H4503	Erreur d'arrêt du clignotant droit
H2405	Court-circuit à la batterie de la sortie côté tige arrière	H4602	Erreur de marche du clignotant gauche
H2406	Court-circuit à la masse de la sortie côté tige arrière	H4603	Erreur d'arrêt du clignotant gauche
H2407	Ouverture du circuit de sortie côté tige arrière	H4721	Alimentation des capteurs 8 V hors plage haute
H2432	Surintensité de sortie côté tige arrière	H4722	Alimentation des capteurs 8 V hors plage basse



CODES DE SERVICE (SUITE)

Liste des codes de service (suite)

CODE	DESCRIPTION	CODE	DESCRIPTION
H7404	Absence de communication de l'unité de contrôle principale	M0822	Température du liquide de refroidissement moteur hors plage basse
		M0826	Pré-arrêt par température du liquide de refroidissement moteur
L0102	Erreur de marche du bouton des feux	M0909	Niveau de carburant trop bas
L0202	Erreur de marche du bouton d'activation du cumul de débit / du ralenti automatique	M0921	Niveau de carburant hors plage haute
L0302	Erreur de marche du bouton d'activation des auxiliaires	M0922	Niveau de carburant hors plage basse
L0402	Erreur de marche du bouton Information	M1016	Filtre de gavage hydraulique non connecté
L7404	Absence de communication de l'unité de contrôle principale	M1017	Filtre de gavage hydraulique colmaté
L7672	Programmation nécessaire du tableau de bord gauche	M1121	Capteur de l'arceau de siège hors plage haute
		M1122	Capteur de l'arceau de siège hors plage basse
M0116	Filtre à air non connecté	M1128	Défaut du capteur de l'arceau de siège
M0117	Filtre à air colmaté	M1305	Court-circuit à la batterie du solénoïde de maintien de carburant
M0216	Filtre hydraulique/hydrostatique non connecté	M1306	Court-circuit à la masse du solénoïde de maintien de carburant
M0217	Filtre hydraulique/hydrostatique colmaté	M1307	Ouverture du circuit du solénoïde de maintien de carburant
M0309	Tension du circuit trop basse	M1402	Erreur de marche du solénoïde d'appel de carburant
M0310	Tension du circuit trop élevée	M1403	Erreur d'arrêt du solénoïde d'appel de carburant
M0311	Tension du circuit extrêmement élevée	M1407	Ouverture du circuit du solénoïde d'appel de carburant
M0314	Tension du circuit extrêmement basse	M1428	Défaut du solénoïde d'appel de carburant
M0322	Tension du système hors plage basse	M1502	Erreur de marche de la sortie d'appel du déverrouillage transmission
M0409	Pression d'huile moteur trop basse	M1503	Erreur d'arrêt de la sortie d'appel du déverrouillage transmission
M0414	Pression d'huile moteur extrêmement basse	M1507	Ouverture du circuit de la sortie d'appel du déverrouillage transmission
M0415	Arrêt par pression d'huile moteur	M1528	Défaut de la sortie d'appel du déverrouillage transmission
M0421	Pression d'huile moteur hors plage haute	M1605	Court-circuit à la batterie du solénoïde de maintien déverrouillage transmission
M0422	Pression d'huile moteur hors plage basse	M1606	Court-circuit à la masse du solénoïde de maintien déverrouillage transmission
M0509	Pression de gavage hydraulique trop basse	M1607	Ouverture du circuit du solénoïde de maintien déverrouillage transmission
M0510	Pression de gavage hydraulique trop élevée	M1705	Court-circuit à la batterie du solénoïde de verrouillage hydraulique
M0511	Pression de gavage hydraulique extrêmement élevée	M1706	Court-circuit à la masse du solénoïde de verrouillage hydraulique
M0514	Pression de gavage hydraulique extrêmement basse	M1707	Ouverture du circuit du solénoïde de verrouillage hydraulique
M0515	Arrêt par pression de gavage hydraulique	M1732	Surintensité du solénoïde de verrouillage hydraulique
M0521	Pression de gavage hydraulique hors plage haute	M1805	Court-circuit à la batterie de la sortie du verrouillage du tiroir de levage
M0522	Pression de gavage hydraulique hors plage basse	M1806	Court-circuit à la masse de la sortie du verrouillage du tiroir de levage
M0610	Régime moteur trop élevé	M1807	Ouverture du circuit de sortie du verrouillage du tiroir de levage
M0611	Régime moteur extrêmement élevé	M1832	Surintensité de sortie du verrouillage du tiroir de levage
M0613	Absence de signal du régime moteur	M2005	Court-circuit à la batterie du solénoïde primaire deux vitesses
M0615	Arrêt par régime moteur	M2006	Court-circuit à la masse du solénoïde primaire deux vitesses
M0618	Régime moteur hors plage	M2007	Ouverture du circuit du solénoïde primaire deux vitesses
M0634	Données de régime moteur de l'ECU invalides	M2032	Surintensité du solénoïde primaire deux vitesses
M0710	Température de l'huile hydraulique trop élevée	M2102	Erreur de marche de la sortie des bougies de préchauffage
M0711	Température de l'huile hydraulique extrêmement élevée	M2103	Erreur d'arrêt de la sortie des bougies de préchauffage
M0715	Arrêt par température de l'huile hydraulique	M2107	Ouverture du circuit de la sortie des bougies de préchauffage
M0721	Température de l'huile hydraulique hors plage haute	M2128	Défaut de la sortie des bougies de préchauffage
M0722	Température de l'huile hydraulique hors plage basse	M2202	Erreur de marche de la sortie du démarreur
M0810	Température trop élevée du liquide de refroidissement moteur	M2203	Erreur d'arrêt de la sortie du démarreur
M0811	Température extrêmement élevée du liquide de refroidissement moteur	M2207	Ouverture du circuit de la sortie du démarreur
M0815	Arrêt par température du liquide de refroidissement moteur	M2228	Défaut de la sortie du démarreur
M0821	Température du liquide de refroidissement moteur hors plage haute	M2302	Erreur de marche du relais du démarreur



CODES DE SERVICE (SUITE)

Liste des codes de service (suite)

CODE	DESCRIPTION	CODE	DESCRIPTION
M2303	Erreur d'arrêt du relais du démarreur	M4902	Erreur de marche du relais des feux arrière
M2402	Erreur de marche du relais d'appel de carburant	M4903	Erreur d'arrêt du relais des feux arrière
M2403	Erreur d'arrêt du relais d'appel de carburant	M5002	Erreur de marche de la sortie des feux avant
M2502	Erreur de marche du relais d'appel déverrouillage transmission	M5003	Erreur d'arrêt de la sortie des feux avant
M2503	Erreur d'arrêt du relais d'appel déverrouillage transmission	M5007	Ouverture du circuit de la sortie des feux avant
M2602	Erreur de marche du relais des bougies de préchauffage	M5028	Défaut de la sortie des feux avant
M2603	Erreur d'arrêt du relais des bougies de préchauffage	M5102	Erreur de marche de la sortie des feux arrière
M2721	Capteur primaire de l'accélérateur hors plage haute	M5103	Erreur d'arrêt de la sortie des feux arrière
M2722	Capteur primaire de l'accélérateur hors plage basse	M5107	Ouverture du circuit de la sortie des feux arrière
M2821	Capteur secondaire de l'accélérateur hors plage haute	M5128	Défaut de la sortie des feux arrière
M2822	Capteur secondaire de l'accélérateur hors plage basse	M5202	Erreur de marche du bouton Press to operate
M3028	Défaut de la mémoire de l'unité de contrôle	M5221	Bouton Press to operate hors plage haute
M3128	Défaut d'interruption d'alimentation	M5222	Bouton Press to operate hors plage basse
M3204	Absence de communication entre les commandes ACS (AHC) et l'unité de contrôle Bobcat	M5305	Court-circuit à la batterie du témoin Press to operate
M3304	Absence de communication du tableau de bord Deluxe	M5306	Court-circuit à la masse du témoin Press to operate
M3404	Erreur du tableau de bord Deluxe	M5405	Court-circuit à la batterie du verrouillage du tiroir de cavage
M3505	Court-circuit à la batterie du ventilateur hydraulique	M5406	Court-circuit à la masse du verrouillage du tiroir de cavage
M3506	Court-circuit à la masse du ventilateur hydraulique	M5407	Ouverture du circuit du verrouillage du tiroir de cavage
M3507	Ouverture du circuit du ventilateur hydraulique	M5432	Surintensité du verrouillage du tiroir de cavage
M3532	Surintensité du ventilateur hydraulique	M5810	Température du carburant trop élevée
M3705	Court-circuit à la batterie de la sortie secondaire deux vitesses	M5811	Température du carburant extrêmement élevée
M3706	Court-circuit à la masse de la sortie secondaire deux vitesses	M5815	Arrêt par température du carburant
M3707	Ouverture du circuit de la sortie secondaire deux vitesses	M5826	Pré-arrêt par température du carburant
M3732	Surintensité de la sortie secondaire deux vitesses	M5902	Erreur de marche du contacteur de régénération du FPD
M3805	Court-circuit à la batterie du verrouillage du circuit hydraulique auxiliaire	M6002	Erreur de marche du contacteur d'inhibition de régénération du DPF
M3806	Court-circuit à la masse du verrouillage du circuit hydraulique auxiliaire	M6102	Erreur de marche du contacteur de régénération à distance en stationnement
M3807	Ouverture du circuit du verrouillage du circuit hydraulique auxiliaire	M6402	Erreur de marche du relais d'alimentation après contact
M3832	Surintensité du verrouillage du circuit hydraulique auxiliaire	M6403	Erreur d'arrêt du relais d'alimentation après contact
M4028	Mauvaise ECU détectée	M6505	Court-circuit à la batterie de l'alimentation de l'ECU
M4109	Tension d'alternateur trop basse	M6506	Court-circuit à la masse de l'alimentation de l'ECU
M4110	Tension de l'alternateur élevée	M6507	Ouverture du circuit de l'alimentation de l'ECU
M4111	Tension de l'alternateur extrêmement élevée	M6604	Absence de communication avec l'ECU
M4304	Absence de communication du tableau de bord à démarrage sans clé	M6702	Erreur de marche de la sortie HVAC
M4404	Absence de communication des auxiliaires	M6703	Erreur d'arrêt de la sortie HVAC
M4510	Capteur d'eau dans carburant trop haut	M6707	Ouverture du circuit de la sortie HVAC
M4511	Capteur d'eau dans carburant extrêmement haut	M6728	Défaut de la sortie HVAC
M4521	Capteur d'eau dans carburant hors plage haute	M6802	Erreur de marche du relais HVAC
M4522	Capteur d'eau dans carburant hors plage basse	M6803	Erreur d'arrêt du relais HVAC
M4621	Alimentation des capteurs 5 V hors plage haute	M7002	Erreur de marche de la sortie d'alimentation après contact
M4622	Alimentation des capteurs 5 V hors plage basse	M7003	Erreur d'arrêt de la sortie d'alimentation après contact
M4721	Alimentation des capteurs 8 V hors plage haute	M7007	Ouverture du circuit de la sortie d'alimentation après contact
M4722	Alimentation des capteurs 8 V hors plage basse	M7028	Défaut de la sortie d'alimentation après contact
M4802	Erreur de marche du relais des feux avant	M7304	Absence de communication de la commande à distance
M4803	Erreur d'arrêt du relais des feux avant	M7316	Absence de communication entre la commande à distance et l'émetteur



CODES DE SERVICE (SUITE)

Liste des codes de service (suite)

CODE	DESCRIPTION	CODE	DESCRIPTION
M7423	Unité de contrôle principale non programmée	W3233	Câblage de la poignée de cavage ACS (AHC)
M7472	Programmation nécessaire de l'unité de contrôle principale	W3234	Asservissement de cavage ACS (AHC) hors point neutre
M7497	Unité de contrôle principale programmée	W3235	Poignée / pédale de cavage ACS (AHC) hors point neutre
M7504	Absence de communication de l'entraînement	W3236	Asservissement de levage ACS (AHC)
M7604	Absence de communication du tableau de bord gauche	W3237	Câblage de l'asservissement de levage ACS (AHC)
M7748	Contacteurs à clé multiples	W3238	Câblage de la poignée de levage ACS (AHC)
M7839	Horamètre modifié	W3239	Asservissement de levage ACS (AHC) hors point neutre
M7974	Porte ouverte	W3240	Poignée / pédale de levage ACS (AHC) hors point neutre
M8541	Régénération automatique du DPF active	W3241	Absence de communication avec les commandes ACS (AHC)
M8542	Régénération automatique du FPD activée (machine chargée)	W3249	Court-circuit à la masse de l'asservissement de levage ACS (AHC)
M8543	Régénération DPF requise	W3250	Court-circuit à la masse de l'asservissement de cavage ACS (AHC)
M8551	Régénération du FPD nécessaire – inhibition activée	W3251	Court-circuit à la batterie de l'asservissement de levage ACS (AHC)
M8552	Régénération du FPD nécessaire – inhibition activée (machine chargée)	W3252	Court-circuit à la batterie de l'asservissement de cavage ACS (AHC)
M8553	Régénération à distance en stationnement du FPD nécessaire (kit de régénération à distance requis)	W3253	Court-circuit à la masse de la poignée/pédale de levage ACS (AHC)
M8554	Entretien de la régénération FPD requis (contacter le concessionnaire Bobcat)	W3254	Court-circuit à la masse de la poignée/pédale de cavage ACS (AHC)
M8555	Entretien FPD requis	W3255	Court-circuit à la batterie de la poignée/pédale de levage ACS (AHC)
M8560	Entretien de la régénération FPD activé	W3256	Court-circuit à la batterie de la poignée/pédale de cavage ACS (AHC)
M8561	Entretien de la régénération FPD activé	W3257	Performances réduites de l'asservissement de levage ACS (AHC)
M8562	Entretien de la régénération FPD activé	W3258	Performances réduites de l'asservissement de cavage ACS (AHC)
M8563	Entretien de la régénération FPD activé	W3259	Mauvaise direction de l'asservissement de levage ACS (AHC)
M8564	Entretien de la régénération FPD activé	W3260	Mauvaise direction de l'asservissement de cavage ACS (AHC)
M8615	Arrêt par détarage du régime moteur	W3261	Court-circuit à la masse du verrouillage de la poignée ACS (AHC)
M8625	Absence de réponse du détarage du régime moteur	W3262	Court-circuit à la batterie du verrouillage de la poignée ACS (AHC)
		W3263	Court-circuit à la masse du verrouillage de la pédale ACS (AHC)
R7404	Absence de communication de l'unité de contrôle principale	W3264	Court-circuit à la batterie du verrouillage de la pédale ACS (AHC)
		W3265	Tension d'alimentation du capteur ACS (AHC) hors plage
T9002	Erreur de marche de la sortie C de l'outil d'entretien	W3266	Tension de batterie ACS (AHC) hors plage
T9003	Erreur d'arrêt de la sortie C de l'outil d'entretien	W3267	Contacteur ACS (AHC) actionné durant le fonctionnement
T9102	Erreur de marche de la sortie D de l'outil d'entretien	W3268	Erreur d'information de la poignée de levage ACS (AHC)
T9103	Erreur d'arrêt de la sortie D de l'outil d'entretien	W3269	Touche du schéma de commande ACS (AHC) activée en cours de fonctionnement
T9202	Erreur de marche de la sortie E de l'outil d'entretien	W3270	Court-circuit à la masse de la poignée d'entraînement droite ACS (AHC)
T9203	Erreur d'arrêt de la sortie E de l'outil d'entretien	W3271	Court-circuit à la batterie de la poignée d'entraînement droite ACS (AHC)
T9302	Erreur de marche de la sortie F de l'outil d'entretien	W3274	Axe X du manipulateur gauche ACS (AHC) hors plage
T9303	Erreur d'arrêt de la sortie F de l'outil d'entretien	W3275	Interruption de l'alimentation ACS (AHC) sans contacteur
W3204	Absence de communication entre les commandes ACS (AHC) et l'unité de contrôle Bobcat	W3276	Erreur d'information CAN du manipulateur ACS (AHC)
W3223	Étalonnage ACS (AHC) requis	W3277	Erreur d'information de la commande à distance ACS (AHC)
W3224	Étalonnage ACS (AHC) effectué	W3297	Unité de contrôle ACS (AHC) programmée
W3225	Échec de l'étalonnage de l'asservissement ACS (AHC)	W3905	Axe X du manipulateur gauche hors point neutre
W3231	Asservissement de cavage ACS (AHC)	W4005	Axe X du manipulateur droit hors point neutre
W3232	Câblage de l'asservissement de cavage ACS (AHC)	W4007	Axe Y du manipulateur droit hors point neutre

CONFIGURATION DU TABLEAU DE BORD

Configuration du tableau de bord droit (tableau de bord Deluxe)

Identification des icônes

Figure 298



ICÔNE	DESCRIPTION
Mon, 17 Mar 3:45 PM	DATE / HEURE
BRADY 232.5 hrs	UTILISATEUR / HORAMÈTRE
Current Job 456.7 hrs	TRAVAIL EN COURS
	Icône de l'écran AVERTISSEMENTS ACTIFS
	Icône de l'écran FONCTIONS VITALES
	Icône de l'écran SERVICE
	Icône de l'écran PRINCIPAL
	Icône de l'écran ACCESSOIRES
	Icône de l'écran SÉCURITÉ
	Icône de l'écran AFFICHAGE
	Icône ACCUEIL (retour à l'écran PRINCIPAL)
	Bouton de DÉFILEMENT GAUCHE
	Bouton de DÉFILEMENT DROIT
ENTER	Bouton ENTRÉE

Données critiques

	Appuyez sur l'un des boutons de défilement (1) à plusieurs reprises jusqu'à ce que l'icône de l'écran Fonctions vitales (médaille) s'allume.
	Affiche certains niveaux opérationnels du système.

Vous pouvez surveiller en temps réel les affichages suivants :

- Régime du moteur
- Pression de l'huile moteur
- Température du liquide de refroidissement
- Tension du système
- Pression de gavage hydraulique
- Température de l'huile hydraulique

Le tableau de bord Deluxe est facile à utiliser. Utilisez-le pour définir vos préférences personnelles en matière d'utilisation et de surveillance de votre chargeuse Bobcat.

CONFIGURATION DU TABLEAU DE BORD (SUITE)

Configuration du tableau de bord droit (tableau de bord Deluxe) (suite)

Date et heure

	<p>Appuyez sur l'un des boutons de défilement (1) à plusieurs reprises jusqu'à ce que l'icône de l'écran Affichage (médaillon) s'allume.</p>
	<p>Sélectionnez [1. CLOCKS] (Horloges).</p>
	<p>Sélectionnez [1. TIME] (Régler l'heure).</p>
	<p>Utilisez le pavé numérique pour entrer l'heure.</p> <p>Sélectionnez AM / PM / 24hr (12H / 24H).</p> <p>Appuyez sur [ENTER] (Entrée) pour continuer.</p>
	<p>Sélectionnez [2. DATE].</p>
	<p>Utilisez le pavé numérique pour entrer la date.</p> <p>Appuyez sur [ENTER] (Entrée) pour continuer.</p>

Affichage impérial/métrique

	<p>Appuyez sur l'un des boutons de défilement (1) à plusieurs reprises jusqu'à ce que l'icône de l'écran Affichage (médaillon) s'allume.</p>
	<p>Sélectionnez [4. DISPLAY SETTINGS] (Réglages de l'affichage).</p>
	<p>Appuyez sur [1] pour naviguer entre les options ENGLISH (système impérial) et METRIC (système métrique).</p>

CONFIGURATION DU TABLEAU DE BORD (SUITE)

Configuration du tableau de bord droit (tableau de bord Deluxe) (suite)

Réinitialisation du chrono de travail

	<p>Appuyez sur l'un des boutons de défilement (1) à plusieurs reprises jusqu'à ce que l'icône de l'écran Sécurité (médaillon) s'allume.</p>
	<p>Sélectionnez [1. PASSWORDS / LOCKOUTS] (Mots de passe/verrouillages).</p>
	<p>Entrez le mot de passe propriétaire, puis appuyez sur [ENTER] (Entrée).</p>
	<p>Sélectionnez [1. USER SETTINGS] (Réglages utilisateur).</p>
	<p>Sélectionnez l'utilisateur.</p>
	<p>Sélectionnez [3. RESET JOB STATISTICS] (RAZ statistiques de travail).</p>
	<p>Appuyez sur [9] pour réinitialiser les statistiques de travail. Appuyez sur le bouton de défilement gauche [0] pour quitter l'écran sans enregistrer.</p>

Verrouillages machine

	<p>Appuyez sur l'un des boutons de défilement (1) à plusieurs reprises jusqu'à ce que l'icône de l'écran Sécurité (médaillon) s'allume.</p>
	<p>Sélectionnez [1. PASSWORDS / LOCKOUTS] (Mots de passe/verrouillages).</p>
	<p>Entrez le mot de passe propriétaire, puis appuyez sur [ENTER] (Entrée).</p>
	<p>Sélectionnez [4. TWO-SPEED] (Deux vitesses).</p>
	<p>DEUX VITESSES Appuyez sur le numéro de l'utilisateur pour naviguer entre les options LOCKED (Verrouillé) et UNLOCKED (Déverrouillé).</p>

REMARQUE : les verrouillages de la commande deux vitesses sont activés pour le propriétaire même si la fonction de déverrouillage du mot de passe est activée.

CONFIGURATION DU MOT DE PASSE (TABLEAU À DÉMARRAGE SANS CLÉ)

Description du mot de passe

Mot de passe maître :

Mot de passe permanent et aléatoire, défini en usine et qui ne peut pas être modifié. Ce mot de passe est utilisé par le concessionnaire Bobcat pour des opérations d'entretien si le mot de passe propriétaire n'est pas connu ou pour modifier le mot de passe propriétaire.

Mot de passe propriétaire :

Le mot de passe propriétaire permet d'utiliser toutes les fonctions de la chargeuse. Il doit être utilisé pour modifier le mot de passe propriétaire.

Modification du mot de passe propriétaire

Tournez le contacteur à clé sur la position MARCHE pour allumer le système électrique de la chargeuse.

Entrez le mot de passe propriétaire à 5 chiffres à l'aide du pavé numérique (1 à 0) si le verrouillage est activé.

Figure 299



Enfoncez et maintenez les boutons de verrouillage (1) et de déverrouillage (2) [Figure 299] pendant 2 secondes.

Le témoin rouge du bouton de verrouillage clignote et l'affichage du tableau de bord gauche indique [ENTER] (Entrée).

Entrez un nouveau mot de passe propriétaire à 5 chiffres à l'aide du pavé numérique (1 à 0). Un astérisque s'affiche sur le tableau de bord gauche à chaque appui sur un chiffre.

L'affichage du tableau de bord gauche indique [AGAIN].

Saisissez de nouveau le nouveau mot de passe propriétaire à 5 chiffres.

Le témoin rouge de la touche de verrouillage s'allume en continu.

Fonction de déverrouillage du mot de passe

Cette fonction permet au propriétaire de déverrouiller la fonction de mot de passe pour éviter d'avoir à utiliser un mot de passe à chaque démarrage du moteur.

Tournez le contacteur à clé sur la position MARCHE pour allumer le système électrique de la chargeuse.

Entrez le mot de passe propriétaire à 5 chiffres à l'aide du pavé numérique (1 à 0).

Appuyez sur le bouton de déverrouillage (2) [Figure 299].

L'affichage du tableau de bord gauche indique [CODE].

Entrez le mot de passe propriétaire à 5 chiffres à l'aide du pavé numérique (1 à 0). Le témoin vert de la touche de déverrouillage clignote, puis s'allume en continu.

La chargeuse peut maintenant être démarrée sans utiliser de mot de passe.

REMARQUE : utilisez la procédure suivante pour réinitialiser le verrouillage afin que la chargeuse nécessite un mot de passe pour son prochain démarrage.

Tournez le contacteur à clé sur la position MARCHE pour allumer le système électrique de la chargeuse.

Appuyez sur le bouton de verrouillage (1) [Figure 299].

Le témoin rouge du bouton de verrouillage clignote et l'affichage du tableau de bord gauche indique [CODE].

Entrez le mot de passe propriétaire à 5 chiffres à l'aide du pavé numérique (1 à 0). Le témoin vert de la touche de déverrouillage clignote, puis le témoin rouge de la touche de verrouillage s'allume en continu.

Vous devez maintenant entrer le mot de passe chaque fois que vous démarrez la chargeuse.

CONFIGURATION DU MOT DE PASSE (TABLEAU DE BORD DELUXE)

Description du mot de passe

Le pavé numérique est verrouillé sur toutes les nouvelles machines équipées du tableau de bord Deluxe qui sont livrées aux concessionnaires Bobcat. Le mode verrouillé signifie qu'un mot de passe doit être utilisé pour démarrer le moteur.

Pour des raisons de sécurité, votre concessionnaire peut modifier le mot de passe et régler le pavé numérique en mode de verrouillage. Ce mot de passe vous sera communiqué par votre concessionnaire.

Mot de passe maître :

Mot de passe permanent et aléatoire, défini en usine et qui ne peut pas être modifié. Ce mot de passe est utilisé par le concessionnaire Bobcat pour des opérations d'entretien si le mot de passe propriétaire n'est pas connu ou pour modifier le mot de passe propriétaire.

Mot de passe propriétaire :

Il permet d'utiliser toutes les fonctions de la chargeuse et de configurer le tableau de bord Deluxe. Il existe un seul mot de passe propriétaire. Il doit être utilisé pour modifier le mot de passe propriétaire ou les mots de passe utilisateur. Pour garantir la sécurité optimale de la chargeuse, le propriétaire doit modifier ce mot de passe dès que possible.

Mot de passe utilisateur

Il permet de démarrer et d'utiliser la chargeuse mais pas de modifier les mots de passe ou fonctions de verrouillage.

Pour les procédures de modification des mots de passe, (voir Modification du mot de passe propriétaire, page 212) et (voir Modification des mots de passe utilisateur, page 213).

Modification du mot de passe propriétaire

	<p>Appuyez sur l'un des boutons de défilement (1) à plusieurs reprises jusqu'à ce que l'icône de l'écran Sécurité (médaillon) s'allume.</p>
	<p>Sélectionnez [1. PASSWORDS / LOCKOUTS] (Mots de passe/verrouillages).</p>
	<p>Entrez le mot de passe propriétaire, puis appuyez sur [ENTER] (Entrée).</p>
	<p>Sélectionnez [1. USER SETTINGS] (Réglages utilisateur).</p>
	<p>Sélectionnez [1. OWNER] (Propriétaire).</p>
	<p>Sélectionnez [2. CHANGE PASSWORD] (Modifier le mot de passe).</p>
	<p>Entrez le nouveau mot de passe, puis appuyez sur [ENTER]. Vous êtes invité à entrer de nouveau le nouveau mot de passe propriétaire.</p>

CONFIGURATION DU MOT DE PASSE (TABLEAU DE BORD DELUXE) (SUITE)

Modification des mots de passe utilisateur

	<p>Appuyez sur l'un des boutons de défilement (1) à plusieurs reprises jusqu'à ce que l'icône de l'écran Sécurité (médaillon) s'allume.</p>
	<p>Sélectionnez [1. PASSWORDS / LOCKOUTS] (Mots de passe/verrouillages).</p>
	<p>Entrez le mot de passe propriétaire, puis appuyez sur [ENTER] (Entrée).</p>
	<p>Sélectionnez [1. USER SETTINGS] (Réglages utilisateur).</p>
	<p>Sélectionnez l'utilisateur.</p>
	<p>Sélectionnez [2. CHANGE PASSWORD] (Modifier le mot de passe).</p>
	<p>Entrez le nouveau mot de passe utilisateur, puis appuyez sur [ENTER].</p>

Fonction de déverrouillage du mot de passe

Cette fonction permet au propriétaire de déverrouiller la fonction de mot de passe pour éviter d'avoir à utiliser un mot de passe à chaque démarrage du moteur.

	<p>Appuyez sur l'un des boutons de défilement (1) à plusieurs reprises jusqu'à ce que l'icône de l'écran Sécurité (médaillon) s'allume.</p>
	<p>Sélectionnez [1. PASSWORDS / LOCKOUTS] (Mots de passe/verrouillages).</p>
	<p>Entrez le mot de passe propriétaire, puis appuyez sur [ENTER] (Entrée).</p>
	<p>Sélectionnez [2. MACHINE LOCK] (Verrouillage machine).</p>

REMARQUE : la procédure ci-dessus peut être utilisée pour réinitialiser le verrouillage afin que la machine nécessite un mot de passe à son prochain démarrage.

HORLOGE D'ENTRETIEN

Description

L'horloge d'entretien alerte l'opérateur lorsque le prochain entretien périodique est requis. **EXEMPLE :** l'horloge d'entretien peut être réglée sur un intervalle de 500 heures pour prévenir quand l'entretien des 500 heures suivant est nécessaire.

Figure 300

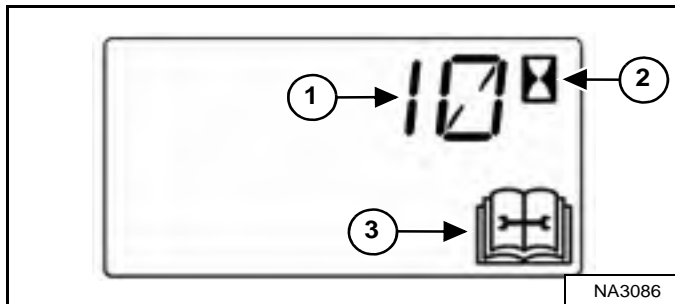

Pendant l'utilisation de la machine, une alarme à 2 signaux sonores retentit lorsqu'il reste moins de 10 heures jusqu'au prochain entretien périodique.

Les heures restantes avant l'entretien prévu (1) apparaissent sur l'affichage des données pendant 5 secondes, et l'icône de service (3) et l'icône de l'horamètre (2) [Figure 300] clignotent.

REMARQUE : une fois le compte à rebours arrivé à zéro, l'affichage indiquera des chiffres négatifs.

Cet écran laissera place à l'affichage précédent et s'affichera pendant 5 secondes à chaque démarrage de la machine, jusqu'à ce que l'horloge d'entretien soit réinitialisée.

Figure 301



Le tableau de bord Deluxe (selon modèle) affiche un message (1) [Figure 301] pour prévenir l'opérateur que la machine doit faire l'objet d'une procédure d'entretien.

Ce message s'affichera pendant 10 secondes à chaque démarrage de la machine jusqu'à ce que l'horloge d'entretien soit réinitialisée.

Figure 302



Le tableau de bord Deluxe (selon modèle) affiche une barre (1) [Figure 302] indiquant le temps restant avant la procédure d'entretien prévue. Cette barre devient rouge lorsque le moment de l'entretien est dépassé. L'affichage passe de [NEXT MAINTENANCE DUE] (Prochain entretien) à [MAINTENANCE PAST DUE] (Entretien en retard), et le nombre d'heures de dépassement est affiché.

Les boutons [4] et [9] peuvent être utilisés pour régler l'intervalle d'entretien lorsque le propriétaire est connecté [Figure 302].

Installation

Consultez votre concessionnaire Bobcat pour des informations sur l'installation de cette fonction.

Réinitialisation

Consultez votre concessionnaire Bobcat pour réinitialiser l'horloge d'entretien.



CARACTÉRISTIQUES TECHNIQUES

CARACTÉRISTIQUES TECHNIQUES DE LA CHARGEUSE (S450)	217
Dimensions	217
Performances	218
Moteur	218
Système de transmission	219
Commandes	219
Système hydraulique	220
Système électrique	221
Contenances	221
Pneus	222
Consommation de carburant	222
Environnement	222
Plage de température	222



Bobcat®

CARACTÉRISTIQUES TECHNIQUES DE LA CHARGEUSE (S450)

Dimensions

- Les dimensions sont données pour une chargeuse équipée de pneus standard et d'un godet polyvalent de 62". Elles peuvent varier avec d'autres types de godets
- Les caractéristiques sont conformes aux normes SAE ou ISO. Elles sont susceptibles d'être modifiées sans préavis.

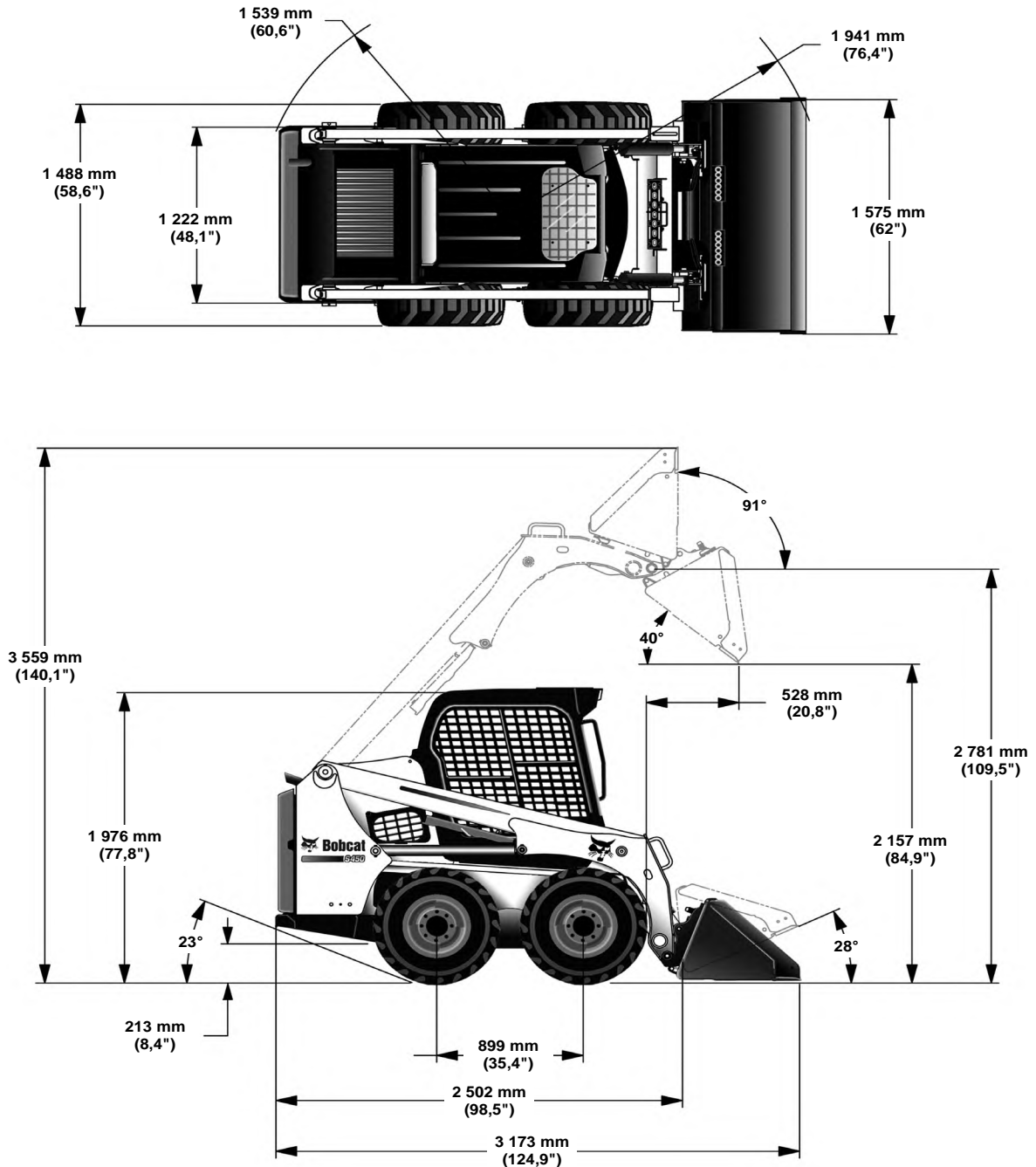

Toute modification de la structure ou de la répartition du poids dans la chargeuse peut entraîner des modifications de la réponse des commandes et de la direction et une défaillance des composants de la machine.



CARACTÉRISTIQUES TECHNIQUES DE LA CHARGEUSE (S450) (SUITE)

Performances

Capacité de charge nominale (ISO 14397-1)	608 kg (1 340 lb)
avec kit de contrepoids de 160 livres sur l'essieu (ISO 14397-1)	643 kg (1 417 lb)
Charge de basculement (ISO 14397-1)	1 215 kg (2 679 lb)
Poids en ordre de marche	2 365 kg (5 214 lb)
Force d'arrachement – Levage	1 203 kg (2 653 lb)
Force d'arrachement – Cavage	1 224 kg (2 698 lb)
Vitesse de translation :	
– Chargeuse à vitesse unique	0 – 11,4 km/h (0 – 7,1 mph)
– Chargeuse à 2 vitesses (option) :	
Petite vitesse	0 – 10,5 km/h (0 – 6,5 mph)
Grande vitesse	0 – 14,8 km/h (0 – 9,2 mph)

Moteur

Marque / Modèle	Kubota / V2203-M-DI-E2B phase III A
Carburant / Refroidissement	Diesel / Liquide
Puissance :	
– ISO 9249 CEE/SAE J1349 net	34,3 kW (46,0 CV) à 2 800 tr/min
– ISO 14396 brut	35,9 kW (48,1 CV) à 2 800 tr/min
– SAE J1995 brut	36,4 kW (48,8 CV) à 2 800 tr/min
Couple :	
– ISO 9249 CEE/SAE J1349 net	140,3 Nm (103,5 ft.-lb.) à 1 700 tr/min
– SAE J1995 brut	149,8 Nm (110,5 ft.-lb.) à 1 700 tr/min
Régime ralenti	1075 – 1225
Régime max.	2860 – 3000
Nombre de cylindres	4
Cylindrée	2 196 cm ³ (134,0 in ³)
Alésage / Course	87 mm / 92 mm (3,43" / 3,64")
Graissage	Forcé par pompe à engrenage, avec filtre
Mise à l'air libre du carter	En circuit fermé
Filtre à air	Cartouche de papier sec remplaçable doublée par un élément de sécurité séparé
Allumage	Diesel – Compression
Admission d'air	Atmosphérique
Liquide de refroidissement	Mélange d'eau et de propylène glycol
Aide au démarrage	Préchauffage automatique temporisé activé par le contacteur à clé en position RUN (Marche)



CARACTÉRISTIQUES TECHNIQUES DE LA CHARGEUSE (S450) (SUITE)

Systeme de transmission

Entraînement principal	Entièrement hydrostatique, à quatre roues motrices
Transmission	Pompes à pistons hydrostatiques en tandem, variables à l'infini, alimentant deux moteurs d'entraînement hydrostatiques entièrement réversibles
Entraînement final	Chaînes à galets sans fin #80 HSOC préétirées (sans maillon rapide) et barbotins, logés dans un carter de chaînes scellé avec lubrification par huile (les chaînes ne nécessitent aucun réglage périodique). Deux chaînes par côté sans pignon de renvoi.
Diamètre des arbres de roue	50,29 mm (1,98"), traités thermiquement
Écrous de roues	Huit boulons de roue de 9/16" fixés au moyeu

Commandes

Direction de la machine	Direction et vitesse commandées par deux leviers de directions manuels ou par manipulateur(s) en option
Fonctions hydrauliques de la chargeuse : – Levage et cavage – Circuit auxiliaire avant	Commande par pédales, commandes ACS ou commandes au manipulateur commutables (SJC) en option Commandé par contacteur électrique sur le levier de direction (ou manipulateur) droit
Libération de la pression des circuits auxiliaires	Pression automatiquement libérée par les raccords rapides ; appuyez sur les raccords pendant 5 secondes.
Moteur	Levier d'accélérateur, pédale d'accélérateur supplémentaire avec l'option SJC ; contacteur de démarrage à clé ou tableau à démarrage sans clé (option) ou tableau de bord Deluxe (option). Fonction d'arrêt sécurité.
Frein de service	Deux systèmes hydrostatiques indépendants commandés par deux leviers de direction ou manipulateurs en option
Frein secondaire	Une des transmissions hydrostatiques
Frein de stationnement	Par disques mécaniques, commandé par un contacteur manuel sur le tableau de bord gauche



CARACTÉRISTIQUES TECHNIQUES DE LA CHARGEUSE (S450) (SUITE)

Système hydraulique

Type de pompe	A engrenage, entraînée par le moteur
Débit de la pompe	63,2 l/min (16,7 U.S. GPM)
Pression max. aux raccords rapides	22,4 – 23,1 MPa (224 – 231 bars) (3 250 – 3 350 psi)
Filtre (hydraulique/hydrostatique)	Cartouche à insérer, beta 10 microns = 200
Filtre (gavage)	Cartouche à insérer, beta 10 microns = 200
Vérins hydrauliques :	Double action ; fonction d'amortissement sur les vérins de cavage (ouverture et rappel).
Vérin de levage (2) :	
Alésage	50,8 mm (2,00")
Diamètre de la tige	31,8 mm (1,25")
Course	665,2 mm (26,19")
Vérin de cavage (2) :	
Alésage	60,4 mm (2,38")
Diamètre de la tige	31,8 mm (1,25")
Course	356,9 mm (14,05")
Distributeur – Standard	Trois tiroirs, type centre ouvert à commande manuelle avec verrouillage du tiroir de levage en position de flottement ; commande électrique du tiroir des auxiliaires
Distributeur – ACS et SJC	Trois tiroirs, type centre ouvert à levage et cavage commandés par servocommandes électriques et fonction de flottement du levage ; commande électrique du tiroir des auxiliaires
Conduites	Conduites, flexibles et raccords SAE standard
Temps de cycles :	
Levage des bras	2,6 secondes
Abaissement des bras	2,4 secondes
Ouverture du godet	2,0 secondes
Fermeture du godet	1,5 secondes



CARACTÉRISTIQUES TECHNIQUES DE LA CHARGEUSE (S450) (SUITE)

Système électrique

Alternateur	Entraîné par courroie, 90 A, châssis ouvert
Batterie	12 V, 600 A au démarrage à froid à -18 °C (0 °F), 115 minutes de capacité de réserve à 25 A
Démarrreur	12 V, type à engrenages, 2,7 kW (3,62 CV)
Instrumentation	<p>Jauges : température du liquide de refroidissement et niveau de carburant</p> <p>Témoins d'avertissement : niveau de carburant, ceinture de sécurité, température du liquide de refroidissement, dysfonctionnement du moteur, dysfonctionnement hydraulique, filtre à particules diesel (FPD)/fluide d'échappement diesel (FED) et avertissement général.</p> <p>Témoins : fonctions BICS™, commande deux vitesses, retenue à 3 points et clignotants.</p> <p>Affichage des données : heures de fonctionnement, régime moteur, réglage de la gestion de la vitesse, compte à rebours de l'horloge d'entretien, tension de la batterie, codes de service, temporisateur de préchauffage moteur, réglage de la compensation de levage et cavage, réglage de la compensation de dérive de direction et réglage de la réaction d'entraînement.</p> <p>Autres : alarme sonore, feux et contacteurs d'accessoires optionnels.</p> <p>Tableau de bord Deluxe en option : *Affichages supplémentaires : régime moteur, température du liquide de refroidissement moteur, pression de l'huile moteur, tension du système, température de l'huile hydraulique et pression de gavage hydrostatique *Caractéristiques supplémentaires : démarrage sans clé, horloge numérique, chrono de travail, verrouillage du mot de passe, affichage multilingue, écrans d'aide, capacité de diagnostic et fonction d'arrêt sécurité du moteur et du système hydraulique</p>

Contenances

Carburant	54,5 l (14,4 U.S. Gal.)
Huile moteur avec remplacement du filtre	8,7 l (9,2 qt)
Système de refroidissement moteur avec chauffage	10,6 l (2,8 U.S. Gal.)
Système de refroidissement moteur sans chauffage	9,5 l (2,5 U.S. Gal.)
Réservoir hydraulique/hydrostatique	5,3 l (1,4 U.S. Gal.)
Circuit hydraulique/hydrostatique	21,0 l (5,5 U.S. Gal.)
Carter de chaînes	21,0 l (5,5 U.S. Gal.)
Réfrigérant du système de climatisation (R-134a)	0,68 kg (1,5 lb)



CARACTÉRISTIQUES TECHNIQUES DE LA CHARGEUSE (S450) (SUITE)

Pneus

Usage intensif (standard)	10.00 x 16.5, 10 Plis
Usage intensif gonflés mousse (option)	10.00 x 16.5, 10 Plis
Usage extrême (option)	10.00 x 16.5, 10 Plis
Usage extrême gonflés mousse (option)	10.00 x 16.5, 10 Plis
Solidflex (option)	31 x 6 x 10
Usage standard (option)	10.00 x 16.5, 10 Plis
Pression recommandée	Gonflez les pneus à la pression MAXIMALE indiquée sur le flanc des pneus. Ne montez PAS simultanément différentes marques de pneus sur la chargeuse.

Consommation de carburant

Charge du moteur	Pleine - 100 %	Élevée - 70 %	Moyenne - 50 %	Légère - 30 %
Consommation de carburant par heure	10,6 L (2,8 U.S. Gal.)	8,7 L (2,3 U.S. Gal.)	7,6 L (2,0 U.S. Gal.)	7,2 L (1,9 U.S. Gal.)

REMARQUE : le tableau de consommation de carburant est uniquement fourni à titre indicatif. Les valeurs réelles peuvent varier.

Environnement

VALEURS UNIQUES D'ÉMISSIONS SONORES DECLARÉES Conformément à la norme ISO 4871	
Niveau sonore conformément à la Directive 2000/14/CE — L _{WA}	101 dB
Niveau sonore pour l'opérateur conformément à la Directive 2006/42/CE — L _{pA}	87 dB

VALEURS D'ÉMISSIONS VIBRATOIRES DÉCLARÉES Conformément à la norme EN 12096		
	Value	Incertitude
Vibrations globales du corps conformément à la norme ISO 2631-1	1,29 m/s ²	0,52 m/s ²
Vibrations transmises par la main conformément à la norme ISO 5349-1	1,73 m/s ²	---

Plage de température

Utilisation et remisage	-26 à +43 °C (-15 à +110 °F)
-------------------------	------------------------------



GARANTIE

GARANTIE 225



Bobcat®

GARANTIE

GARANTIE

CHARGEUSES BOBCAT

DOOSAN BENELUX S.A. garantit au concessionnaire agréé (vendeur) qui, conformément au contrat conclu avec Bobcat, garantit à son tour à l'utilisateur final / au propriétaire, que chaque nouvelle chargeuse Bobcat est exempte de tout vice de matière ou de fabrication pour une période de douze (12) mois après livraison à l'utilisateur final / au propriétaire ou de 2000 heures d'utilisation, selon le cas qui se présente.

Pendant la période de garantie, le distributeur agréé Bobcat réparera ou remplacera, à la convenance de DOOSAN BENELUX S.A., sans facturer de frais de pièces, de main d'œuvre ou de déplacement du technicien, toute pièce du produit Bobcat qui présenterait des défaillances en raison de défaut de fabrication ou de matériau. L'utilisateur final / le propriétaire informera immédiatement le concessionnaire Bobcat agréé, par écrit, de tout défaut de cette nature et lui accordera un délai raisonnable pour procéder au remplacement ou à la réparation. DOOSAN BENELUX S.A. peut exiger, à son gré, le retour des pièces défectueuses à l'usine. Le transport du produit Bobcat chez le concessionnaire Bobcat agréé, afin d'y effectuer les travaux sous garantie, est à la charge de l'utilisateur final/du propriétaire.

Les entretiens prévus doivent être respectés et documentés, et des pièces / lubrifiants d'origine doivent être utilisés. La garantie ne couvre pas les éléments suivants : huiles, lubrifiants, liquides de refroidissement, éléments de filtres, pièces de réglage, ampoules, fusibles, pièces du système de démarrage (bougies de préchauffage, pompe d'injection de carburant, injecteurs), courroies du ventilateur de l'alternateur et autres pièces d'usure rapide. Les axes et les bagues sont considérés comme étant des éléments consommables normaux et ne sont pas couverts par la garantie.

Cette garantie ne s'applique pas aux pneus et autres accessoires de commerce de fabrication autre que Bobcat. À cet égard, le propriétaire s'appuiera uniquement sur la garantie, le cas échéant, de leurs fabricants respectifs. La garantie ne couvre pas les dommages entraînés par un abus, des accidents, des modifications, l'utilisation du produit Bobcat avec un godet ou accessoire non homologué par Bobcat, l'obstruction du flux d'air, ou le non-respect des instructions applicables à ce produit pour l'entretien ou l'utilisation du produit Bobcat.

DOOSAN BENELUX S.A. EXCLUT TOUTES LES AUTRES GARANTIES, CONDITIONS OU DÉCLARATIONS IMPLICITES OU EXPLICITES, RÉGLEMENTAIRES OU AUTRES (EN DEHORS DU TITRE), Y COMPRIS TOUTE GARANTIE OU CONDITION IMPLICITE DE COMMERCIALISATION, DE QUALITÉ OU D'ADAPTATION À UNE UTILISATION PARTICULIÈRE.

LA RÉPARATION PAR DOOSAN BENELUX S.A. DE TOUTE NON CONFORMITÉ, PATENTE OU LATENTE, AU COURS DE LA PÉRIODE ET DANS LES CONDITIONS PRÉCITÉES, VAUT EXÉCUTION COMPLÈTE PAR DOOSAN BENELUX S.A. DE SA RESPONSABILITÉ EN LA MATIÈRE, AU TITRE DE TOUT CONTRAT, GARANTIE, PRÉJUDICE, NÉGLIGENCE, INDEMNITÉ, RESPONSABILITÉ STRICTE OU AUTRE LIÉS AU PRODUIT CONCERNÉ OU QUI POURRAIENT EN RÉSULTER.

L'INDEMNISATION DE L'UTILISATEUR FINAL / DU PROPRIÉTAIRE ACCORDÉE SELON LES TERMES PRÉCITÉS DE CETTE GARANTIE EST EXCLUSIVE, ET LA RESPONSABILITÉ TOTALE DE DOOSAN BENELUX S.A., Y COMPRIS TOUTE SOCIÉTÉ HOLDING, FILIALE, ASSOCIÉE, AFFILIÉE OU DISTRIBUTRICE, AU REGARD DE CETTE VENTE OU DU PRODUIT ET DU SERVICE FOURNIS AUX TERMES DE CETTE GARANTIE ET RELATIVE À LA PERFORMANCE OU AU DYSFONCTIONNEMENT DUDIT PRODUIT, Y COMPRIS TOUTE INSTRUCTION DE LIVRAISON, D'INSTALLATION, DE RÉPARATION OU D'ORDRE TECHNIQUE DONNÉE DANS LE CADRE DE LA VENTE, AU TITRE DE TOUT CONTRAT, GARANTIE, PRÉJUDICE, NÉGLIGENCE, INDEMNITÉ, RESPONSABILITÉ STRICTE OU AUTRE, NE POURRA EXCÉDER LE PRIX D'ACHAT DU PRODUIT CONCERNÉ PAR LA PROCÉDURE DE GARANTIE.

DOOSAN BENELUX S.A., Y COMPRIS TOUTE SOCIÉTÉ HOLDING, FILIALE, ASSOCIÉE, AFFILIÉE OU DISTRIBUTRICE, NE PEUT EN AUCUN CAS ÊTRE TENUE RESPONSABLE ENVERS L'UTILISATEUR FINAL / LE PROPRIÉTAIRE OU LEURS AYANT-DROIT, BÉNÉFICIAIRES OU CESSIONNAIRES AU REGARD DE CETTE VENTE, DE TOUT DOMMAGE INDIRECT, ACCESSOIRE, PARTICULIER OU EXEMPLAIRE RÉSULTANT DE CETTE VENTE OU DE SON INEXÉCUTION, OU RÉSULTANT DE TOUT DÉFAUT, PANNE OU DYSFONCTIONNEMENT DU PRODUIT VENDU, AU TITRE DE PERTE D'UTILISATION, DE BÉNÉFICE, DE CHIFFRE D'AFFAIRES, D'INTÉRÊTS, DE RÉPUTATION OU D'ARRÊT DE TRAVAIL, DE DÉGRADATION D'AUTRES BIENS, DE PERTE SUITE À UNE FERMETURE OU À UN ARRÊT D'EXPLOITATION, D'AUGMENTATION DES COÛTS D'EXPLOITATION, OU DE RÉCLAMATIONS PAR L'UTILISATEUR OU PAR DES CLIENTS DE L'UTILISATEUR POUR MOTIF D'INTERRUPTION DE SERVICE, QUE SA RESPONSABILITÉ SOIT INVOQUÉE OU NON AU TITRE DE TOUT CONTRAT, GARANTIE, PRÉJUDICE, NÉGLIGENCE, INDEMNITÉ, RESPONSABILITÉ STRICTE OU AUTRE.



Bobcat®

4700002-FR (1-10)

Imprimé en Belgique



Bobcat®



INDEX ALPHABÉTIQUE

ALARME DE REcul	69, 144	HORLOGE D'ENTRETIEN	214
ARRÊT DE BRAS DE LEVAGE	141	IDENTIFICATION DE LA CHARGEUSE	13
ARRÊT DE LA CHARGEUSE	73	IDENTIFICATION DES COMMANDES	57
ARRÊT DU MOTEUR ET SORTIE DE LA CHARGEUSE	106	IDENTIFICATION DU TABLEAU DE BORD	45
ATTACHMENTS (ACCESSOIRES)	108	INSPECTION JOURNALIÈRE	92
AUTOCOLLANTS DE SÉCURITÉ	26	LEVAGE DE LA CHARGEUSE	126
AXES PIVOTS	195	LUBRIFIANTS ET LIQUIDES	10
BOBCAT DÉTIENT LA CERTIFICATION ISO 9001	9	MODULE D'IDENTIFICATION DES ACCESSOIRES (ACD)	91
BOB-TACH (HYDRAULIQUE)	197	PIÈCES POUR L'ENTRETIEN COURANT	9
BOB-TACH (MÉCANIQUE)	196	PORTE ARRIÈRE	149
CABINE	60, 146	PROCÉDURE D'UTILISATION	115
CARACTÉRISTIQUES TECHNIQUES DE LA CHARGEUSE (S450)	217	PROCÉDURE PRÉALABLE AU DÉMARRAGE	94
CEINTURE DE SÉCURITÉ	140	PROTECTION CONTRE LES INCENDIES	23
CODES DE SERVICE	201	PUBLICATIONS ET FORMATIONS	25
COMMANDE D'ACCÉLÉRATEUR	65	RAPPORT DE LIVRAISON	12
COMMANDE DE DÉRIVATION DES BRAS DE LEVAGE	65	RÉACTION D'ENTRAÎNEMENT	77
COMMANDE DEUX VITESSES	74	REMISAGE ET REMISE EN SERVICE DE LA CHARGEUSE	198
COMMANDES HYDRAULIQUES	84	REMRORQUAGE DE LA CHARGEUSE	126
COMPENSATION DE DÉRIVE DE DIRECTION	79	SÉCURITÉ DES ENTRETIENS	133
COMPENSATION DE LEVAGE ET CAVAGE ...	81	SILENCIEUX PARE-ÉTINCELLES	185
CONDUITE DE LA CHARGEUSE	70	SORTIE DE SECOURS	66
CONFIGURATION DU MOT DE PASSE (TABLEAU À DÉMARRAGE SANS CLÉ)	211	SURVEILLANCE DES AFFICHAGES	105
CONFIGURATION DU MOT DE PASSE (TABLEAU DE BORD DELUXE)	212	SYSTÈME DE CARBURANT	156
CONFIGURATION DU TABLEAU DE BORD ..	208	SYSTÈME DE CHAUFFAGE, VENTILATION ET CLIMATISATION	151
CONSIGNES DE SÉCURITÉ	1, 21	SYSTÈME DE LUBRIFICATION DU MOTEUR	161
CONTREPOIDS	107	SYSTÈME DE REFROIDISSEMENT DU MOTEUR	164
COURROIE D'ALTERNATEUR	188	SYSTÈME DE SÉCURITÉ DE L'ARCEAU DE SIÈGE	63, 138
COURROIE D'ENTRAÎNEMENT	191	SYSTÈME ÉLECTRIQUE	169
COURROIE DE LA CLIMATISATION	189	SYSTÈME HYDRAULIQUE / HYDROSTATIQUE	176
DÉCLARATION DE CONFORMITÉ	7	TABLEAU DES ENTRETIENS	134
DÉMARRAGE DU MOTEUR	98	TRANSMISSION FINALE (CARTER DE CHÂÎNES)	187
DÉVERROUILLAGE DE LA TRANSMISSION (TRACTION LOCK OVERRIDE)	64	TRANSPORT DE LA CHARGEUSE SUR UNE REMORQUE	128
DISPOSITIF DE VERROUILLAGE BOBCAT (BICS™)	62, 137		
EMPLACEMENTS DES NUMÉROS DE SÉRIE	11		
ENTRETIEN DES PNEUS	186		
FILTRE À AIR MOTEUR	154		
FONCTIONS, ÉQUIPEMENTS ET ACCESSOIRES	14		
FREIN DE STATIONNEMENT	64		
GARANTIE	225		
GESTION DE LA VITESSE	75		
GRAISSAGE DE LA CHARGEUSE	193		
GRILLE ARRIÈRE	150		



Bobcat®



