



Bobcat®

FR

Manuel de l'Opérateur et d'Entretien Chargeuse compacte S650

N/S A3NW11001 et au-dessus

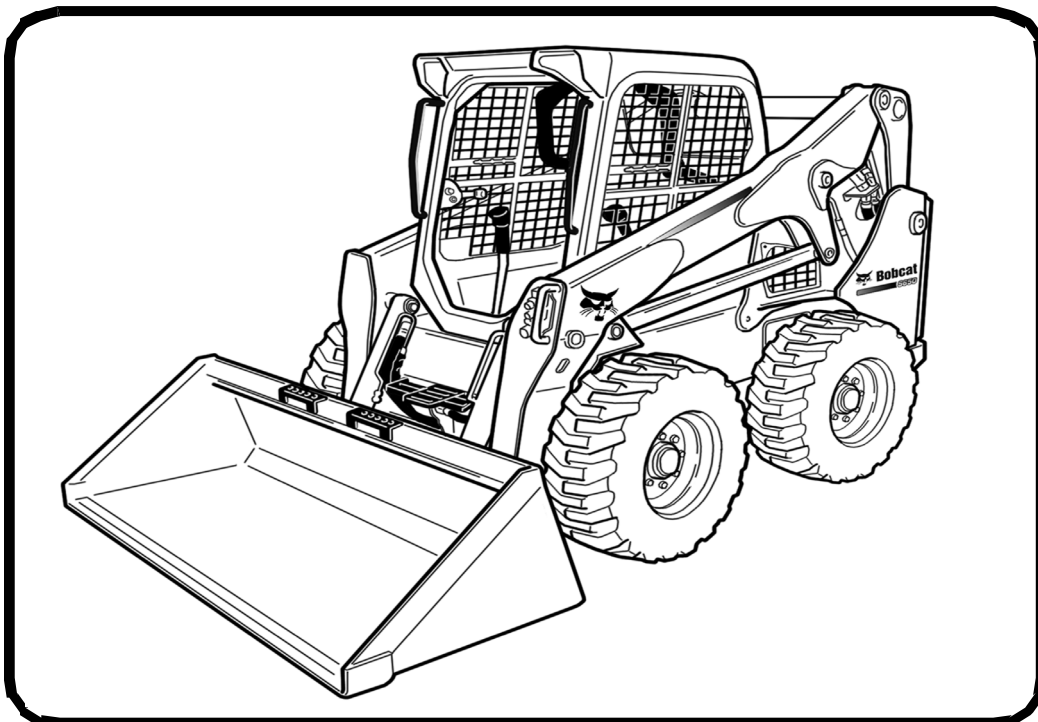

ÉQUIPÉE DU DISPOSITIF DE
VERROUILLAGE BOBCAT
(BICS™)

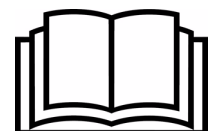



CONSIGNES DE SÉCURITÉ

AVERTISSEMENT

L'opérateur doit avoir reçu des instructions avant d'utiliser la machine. L'absence de formation de l'opérateur peut causer des blessures graves, voire mortelles.

W-2001-0502

BON

P-90216

⚠ N'utilisez jamais la chargeuse sans avoir pris connaissance des instructions. Consultez les autocollants apposés sur la machine, le Manuel de l'Opérateur et d'Entretien ainsi que le Guide de l'Opérateur.

⚠ Symbole d'avertissement :

ce symbole d'avertissement signifie : « Attention, soyez prudent ! Votre sécurité est en jeu ! » Lisez attentivement le message qui l'accompagne.

BON

NA1254

⚠ Utilisez toujours l'arceau de siège et attachez soigneusement la ceinture de sécurité.

⚠ Maintenez toujours les pieds sur les pédales ou les repose-pieds lorsque vous utilisez la chargeuse.

BON

NA1673

⚠ N'utilisez jamais la chargeuse sans la cabine de sécurité approuvée ROPS et FOPS. Attachez la ceinture de sécurité.

MAUVAIS

NA1696

⚠ N'utilisez jamais la chargeuse comme élévateur pour le personnel.

MAUVAIS

NA1671

⚠ N'utilisez pas la chargeuse dans une atmosphère chargée de poussières ou de gaz explosifs, ou dans un endroit où l'échappement risque d'entrer en contact avec des matériaux inflammables.

MAUVAIS

NA1698

⚠ Ne transportez jamais de passagers.

⚠ Maintenez les personnes à l'écart de la zone de travail.

MAUVAIS

NA1675

⚠ Transportez toujours le godet ou l'accessoire aussi bas que possible.

⚠ Ne virez pas et ne déplacez pas la machine quand les bras sont relevés.

⚠ Chargez, déchargez et virez sur un sol plat et horizontal.

MAUVAIS

NA1676A

⚠ Ne dépassez jamais la capacité de charge nominale.

MAUVAIS

NA1672

⚠ Ne quittez jamais la chargeuse quand le moteur tourne ou que les bras de levage sont relevés.

⚠ Pour stationner, enclenchez le frein de stationnement et posez l'accessoire à plat sur le sol.

MAUVAIS

NA1677

⚠ Ne modifiez jamais l'équipement.

⚠ Utilisez uniquement des accessoires approuvés par Bobcat pour ce modèle de chargeuse.

ÉQUIPEMENT DE SÉCURITÉ

La chargeuse Bobcat doit disposer des équipements de sécurité nécessaires à chaque travail. Votre concessionnaire vous donnera toutes les informations sur l'utilisation des accessoires et des équipements en toute sécurité.

1. CEINTURE DE SÉCURITÉ : vérifiez les fixations de la ceinture et assurez-vous que la sangle et la boucle sont en bon état.
2. ARCEAU DE SIÈGE : en position relevée, il doit verrouiller les commandes de la chargeuse.
3. CABINE (ROPS et FOPS) : elle doit se trouver sur la chargeuse, fixations serrées.
4. GUIDE DE L'OPÉRATEUR : il doit se trouver dans la cabine.
5. AUTOCOLLANTS DE SÉCURITÉ : remplacez-les si nécessaire.
6. ANTIDÉRAPANTS : remplacez-les si nécessaire.
7. MAINS COURANTES : remplacez-les si nécessaire.
8. ARRÊT DE BRAS DE LEVAGE : remplacez-le si nécessaire.
9. FREIN DE STATIONNEMENT
10. DISPOSITIF DE VERROUILLAGE BOBCAT (BICS)



Bobcat®



TABLE DES MATIÈRES

AVANT-PROPOS	5
SÉCURITÉ ET FORMATIONS	17
INSTRUCTIONS D'UTILISATION	37
ENTRETIEN PRÉVENTIF	123
CONFIGURATION ET ANALYSE DU SYSTÈME	179
CARACTÉRISTIQUES TECHNIQUES	193
GARANTIE	201
INDEX ALPHABÉTIQUE	205

RÉFÉRENCES

Notez correctement les informations relatives à VOTRE chargeuse Bobcat dans les espaces prévus à cet effet ci-dessous et utilisez-les pour toute référence à votre machine.

Numéro de série de la chargeuse _____

Numéro de série du moteur _____

REMARQUES :

VOTRE CONCESSIONNAIRE BOBCAT :

ADRESSE :

TÉLÉPHONE :



Bobcat Company
P.O. Box 128
Gwinner, ND 58040-0128
ÉTATS-UNIS D'AMÉRIQUE

Doosan Benelux SA
Drève Richelle 167
B-1410 Waterloo
BELGIQUE



Bobcat®



AVANT-PROPOS

Ce Manuel de l'Opérateur et d'Entretien fournit au propriétaire et à l'opérateur toutes les instructions nécessaires pour l'utilisation et l'entretien de la chargeuse Bobcat en toute sécurité. LISEZ SOIGNEUSEMENT LE CONTENU DE CE MANUEL AVANT D'UTILISER LA CHARGEUSE BOBCAT. Pour plus d'informations, contactez votre concessionnaire Bobcat. Ce manuel peut représenter des options et des équipements non installés sur votre chargeuse.

DÉCLARATION DE CONFORMITÉ	7
BOBCAT DÉTIENT LA CERTIFICATION ISO 9001	9
PIECES POUR L'ENTRETIEN COURANT	9
LUBRIFIANTS ET LIQUIDES	10
EMPLACEMENTS DES NUMÉROS DE SÉRIE	11
Numéro de série de la chargeuse	11
Numéro de série du moteur	11
RAPPORT DE LIVRAISON	11
IDENTIFICATION DE LA CHARGEUSE	12
FONCTIONS, ÉQUIPEMENTS ET ACCESSOIRES	13
Équipement de base	13
Options et équipements	13
Godets disponibles	14
Accessoires	14
Accessoires à cumul de débit	14
Kit pour applications spéciales	15
Contrôle et entretien du kit pour applications spéciales	15



Bobcat®



DÉCLARATION DE CONFORMITÉ

Contenu de la déclaration de conformité CE

Ces informations sont fournies dans le Manuel de l'Opérateur en conformité avec la clause 1.7.4.2(c) de l'annexe I de la directive sur les machines 2006/42/CE.

La déclaration de conformité CE officielle est fournie dans un document séparé.

<p>Fabricant</p>  <p>Bobcat[®]</p> <p>Bobcat Company World Headquarters 250 East Beaton Drive West Fargo, ND 58078-6000 ÉTATS-UNIS D'AMÉRIQUE</p>	<p>Directive 2000/14/CE : émissions sonores dans l'environnement des matériels destinés à être utilisés à l'extérieur des bâtiments</p> <p>Organisme agréé Technical and Test Institute for Construction Prague, République tchèque Numéro de l'organisme agréé : 1020</p>
<p>Documentation technique Doosan Benelux SA Drève Richelle 167 B-1410 Waterloo BELGIQUE</p>	<p>N° de certificat CE 1020-090-022395</p> <p>Procédure(s) d'évaluation de la conformité 2000/14/CE, annexe VIII, Assurance de Qualité Complète</p> <p>Niveaux de puissance sonore [Lw(A)] Puissance sonore mesurée 102 dBA Puissance sonore garantie 103 dBA</p>
<p>Description de l'équipement Type d'équipement : chargeuse sur roues Modèle : S650 Préfixe : A3NW</p> <p>Fabricant du moteur : Kubota Modèle de moteur : V3307-DI-TE3-EU32 Puissance du moteur : 54,6 kW @ 2400 RPM</p>	<p>Matériel également conforme aux autres directives CE énumérées ci-dessous 2006/42/CE : directive sur les machines 2004/108/CE : directive sur la compatibilité électromagnétique</p>
<p>Déclaration de conformité Ce matériel satisfait aux exigences de toutes les directives CE énumérées dans cette déclaration.</p>	
<p>Date d'entrée en vigueur : 29 décembre 2009</p>	



Bobcat®

BOBCAT DÉTIENT LA CERTIFICATION ISO 9001









L'**ISO 9001** est une norme internationale qui détermine les exigences du système de gestion de la qualité qui régit les procédés et les procédures que nous utilisons pour concevoir, développer, fabriquer et distribuer les produits Bobcat.

British Standards Institute (**BSI**) est l'organisme certificateur choisi par Bobcat pour contrôler la conformité de la société aux exigences des normes ISO 9001 dans les usines de fabrication Bobcat de Gwinner et Bismarck, Dakota du Nord (États-Unis), Pont-Château (France), Dobris (République Tchèque) et les sièges de Bobcat (Gwinner, Bismarck et West Fargo) dans le Dakota du Nord. Seuls des évaluateurs certifiés, tels le BSI, peuvent accorder les enregistrements.

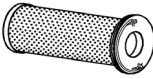
L'ISO 9001 implique qu'en tant que société nous disons ce que nous faisons et faisons ce que nous disons. En d'autres termes, nous avons des procédures et des règlements établis et nous fournissons les preuves que ces procédures et règlements sont respectés.

PIECES POUR L'ENTRETIEN COURANT

	FILTRE À HUILE MOTEUR (6) 6678233		BATTERIE 6665427
	FILTRE À CARBURANT 6667352		FILTRE HYDRAULIQUE 7012314
	FILTRE À AIR, externe 7008043		FILTRE DE GAVAGE HYDRAULIQUE 6692337
	FILTRE À AIR, interne 7008044		BOUCHON DE REMPLISSAGE / RENIFLARD DU RÉSERVOIR HYDRAULIQUE 6727475

REMARQUE : vérifiez toujours les références des pièces avec votre concessionnaire Bobcat.

LUBRIFIANTS ET LIQUIDES

Conditionnement		Tous les équipements Bobcat								Pour TLS et AL uniquement			
		MOTEUR				HYDRAULIQUE/ HYDROSTATIQUE		LIQUIDE DE REFROIDISSEMENT		PONTS ET REDUCTEURS		LIQUIDE DE FREIN	
	Présentation	Bobcat Engine Power SAE 0W/30	Bobcat Engine Power SAE 10W/30	Bobcat Engine Power SAE 15W/40	Bobcat Engine Power SAE 20W/50	Bobcat Superior SH Hydraulique/Hydrostatique	Bobcat Bio Hydraulic Hydraulique/Hydrostatique Biodegradable	Bobcat PG Coolant Concentré	Bobcat PG Coolant 4 saisons	Bobcat EG Coolant Concentré	Bobcat EG Coolant Prémélange	Bobcat Axle Transmission Oil	Bobcat Brake Fluid LHM
Bidon 5 L		6987500A	6904840A	6904841A	6987501A	6904842A	6904843A	6987646A	6904844A	6987596A	6987597A	6904845A	6904846A
Bidon 25 L		6987500B	6904840B	6904841B	6987501B	6904842B	6904843B	6987646B	6904844B	6987596B	6987597B	6904845B	-
Fût 209 L		6987500C	6904840C	6904841C	6987501C	6904842C	6904843C	6987646C	6904844C	6987596C	6987597C	6904845C	-
Cuve 1000 L		6987500D	6904840D	6904841D	6987501D	6904842D	6904843D	6987646D	6904844D	6987596D	6987597D	6904845D	-
Cartouche de 400 g			Graisse Bobcat Multi-Usages										6903122
			Graisse Bobcat Supreme HD										6687884
			Graisse Bobcat Extreme HP										6687885
4700300-FR (10-09)													

EMPLACEMENTS DES NUMÉROS DE SÉRIE

Mentionnez toujours le numéro de série de la machine lorsque vous commandez des pièces ou que vous demandez des informations relatives à une procédure d'entretien. Les modèles plus anciens ou plus récents, selon leur numéro de série, nécessitent parfois une procédure d'entretien particulière ou des pièces différentes.

Numéro de série de la chargeuse

Figure 1

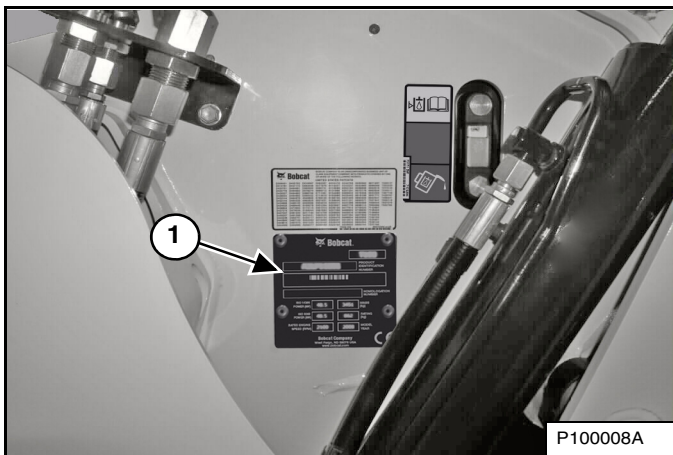

Le numéro de série de la chargeuse (1) [Figure 1] est apposé à l'extérieur du châssis.

Figure 2

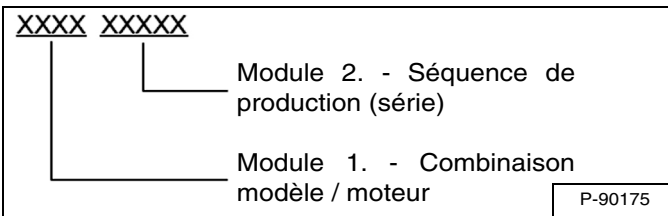

Explication du numéro de série de la chargeuse [Figure 2] :

1. Le numéro de la combinaison modèle / moteur à quatre chiffres identifie le type de la machine et le moteur.
2. Le numéro de séquence de production à cinq chiffres identifie l'ordre de production de la chargeuse.

Numéro de série du moteur

Figure 3

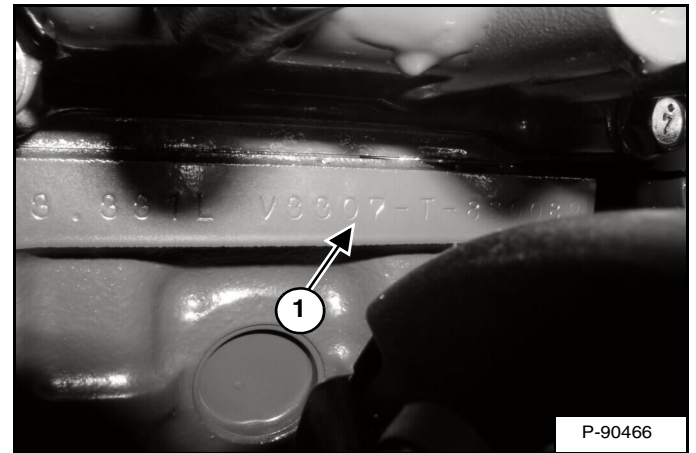

Le numéro de série du moteur est situé sur le côté du moteur (1) [Figure 3] derrière l'alternateur.

RAPPORT DE LIVRAISON

Figure 4

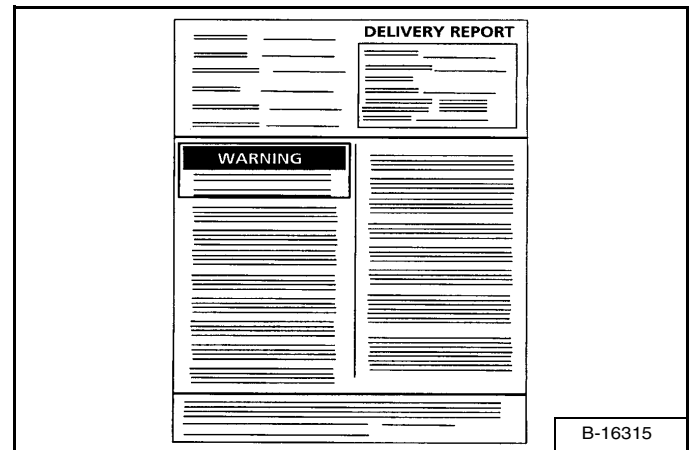

À la livraison de la chargeuse Bobcat, le concessionnaire doit compléter le Rapport de Livraison [Figure 4] avant que le propriétaire ou l'opérateur ne le signe. Il doit expliquer le formulaire au propriétaire de la machine.

IDENTIFICATION DE LA CHARGEUSE

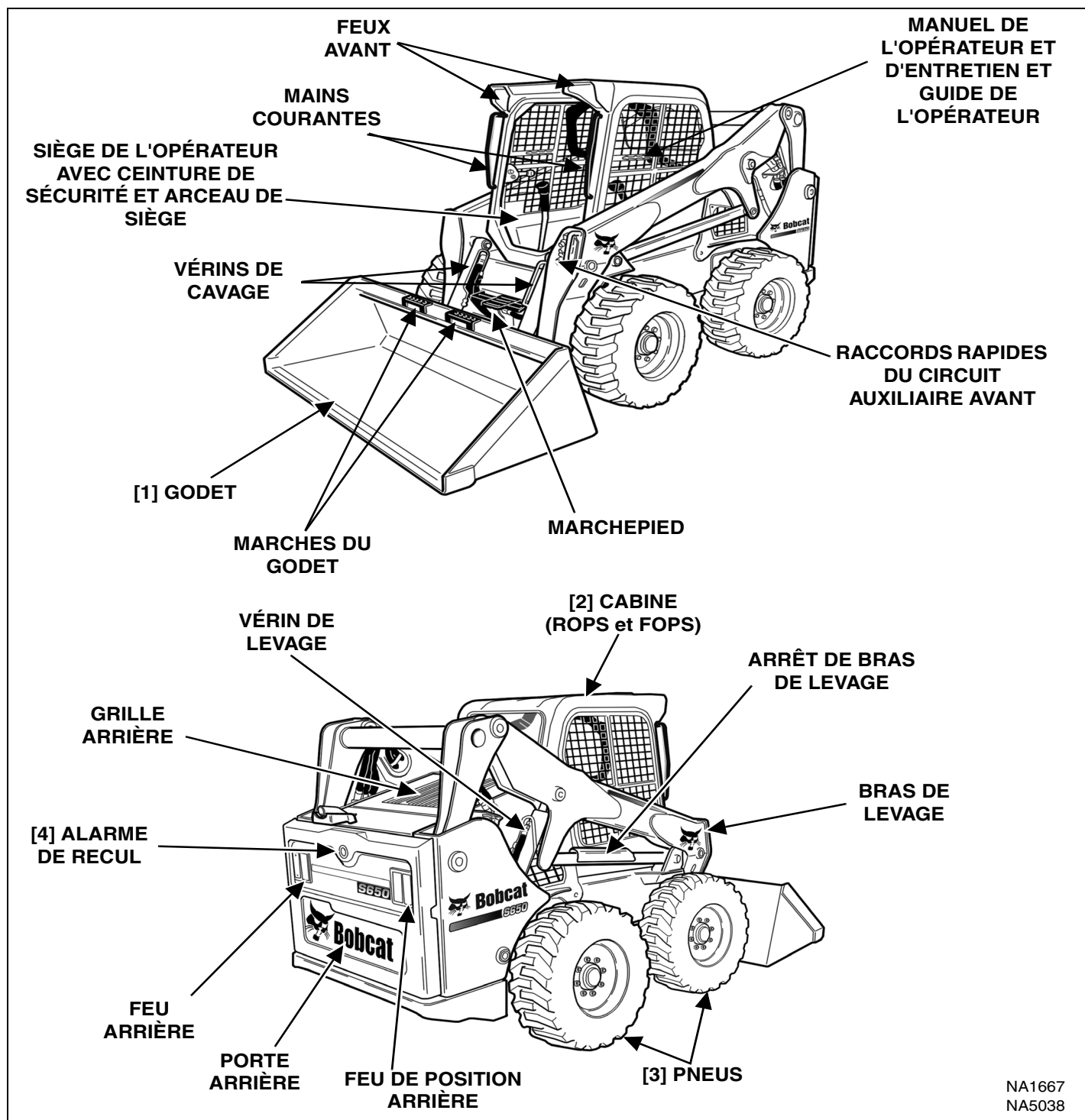

NA1667
NA5038

- [1] GODETS - Cette chargeuse Bobcat peut être équipée de plusieurs modèles de godets et autres accessoires.
- [2] ROPS, FOPS - Structure de protection contre le retournement selon la norme ISO 3471 et structure de protection contre la chute d'objets selon la norme ISO 3449, niveau I. Le niveau II est disponible également.
- [3] PNEUS - L'illustration présente des pneus standard. Cette chargeuse Bobcat peut être équipée de pneus de style et de types différents.
- [4] Option ou équipement spécial (non standard).



FONCTIONS, ÉQUIPEMENTS ET ACCESSOIRES

Équipement de base

Toutes les chargeuses Bobcat S650 possèdent l'équipement de base suivant :

- Arceau de siège
- Arrêt de bras de levage
- Arrêt sécurité du moteur / système hydraulique
- Avertisseur avant
- Bob-Tach™
- Cabine (comprend : vitres arrière et latérales et vitre de toit en polycarbonate) approuvée ROPS et FOPS
- Ceinture de sécurité
- Ceinture de sécurité 3 points (avec option deux vitesses)
- Certification CE
- Circuit hydraulique auxiliaire
- Dispositif de verrouillage Bobcat (BICS™)
- Faisceau des accessoires de la cabine
- Feux avant et arrière
- Frein de stationnement
- Instrumentation : horamètre, compte-tours, tension du système, jauge de température moteur et de carburant, témoins d'avertissement
- Intérieur Deluxe avec compartiments de rangement
- Kit de réduction du bruit (réduit les nuisances sonores pour l'opérateur)
- Pneus (Bobcat usage intensif, 12-16,5, 12 PR)
- Préchauffage automatique temporisé
- Siège suspendu réglable
- Silencieux pare-étincelles
- Turbocompresseur
- Verrouillage de la porte arrière

Options et équipements

Vous trouverez ci-après une liste des options disponibles auprès de votre concessionnaire Bobcat, qui peuvent être montées en usine ou par votre concessionnaire. Pour plus d'informations sur les autres options et équipements disponibles, contactez votre concessionnaire Bobcat.

- Alarme de recul
- Amortisseur de direction double
- Auxiliaires hydrauliques à cumul de débit
- Bob-Tach hydraulique
- Bouchon de réservoir de carburant à clé
- Ceinture de sécurité 3 points (standard sur modèles à deux vitesses)
- Ceinture de sécurité 76 mm
- Ceinture de sécurité à enrouleur
- Chauffage de cabine
- Circuit hydraulique auxiliaire arrière
- Clignotants de détresse
- Climatisation

Options et équipements (suite)

- Commandes :
 - Commandes ACS (sélection des commandes aux pédales ou manuelles)
 - Commandes aux manipulateurs commutables (SJC) (choix du schéma de commande ISO ou H)
 - Commandes manuelles (AHC)
 - Commandes standard
- Démarrage sans clé
- Essuie-glace arrière
- Extincteur
- Feu à éclats
- Gyrophare
- Kit de contrepoids
- Kit de levage (à 4 points, à point unique)
- Kit de rallonges d'éclairage pour accessoires larges
- Kit FOPS (Niveau II)
- Kit pour applications spéciales
- Marchepied d'entretien
- Mise à niveau automatique du godet (avec sélecteur marche/arrêt)
- Module d'identification des accessoires (ACD) (7 broches, 14 broches)
- Option Route
- Pédales rallongées
- Pneus :
 - Bobcat Service dur pleins, 12 - 16,5, 12 plis
 - Bobcat Service dur, 12 - 16,5, 12 plis
 - Bobcat Solidflex, 33 x 6 x 11
 - Bobcat Super larges décentrés, 33 x 15,5 - 16,5, 12 plis
 - Bobcat Usage intensif pleins 12 - 16,5, 12 plis
 - Pneus Bobcat usage intensif avec jantes décentrées, 12 - 16,5, 12 plis
- Porte de cabine avec sortie de secours
- Préfiltre à air
- Protections de godets
- Radio
- Réchauffeur de bloc moteur
- Siège à suspension pneumatique
- Silencieux et purificateur d'échappement
- Tableau de bord Deluxe
- Translation deux vitesses
- Vitres :
 - Vitre arrière en polycarbonate

Les caractéristiques techniques sont susceptibles d'être modifiées sans préavis et l'équipement de base peut varier.

FONCTIONS, ÉQUIPEMENTS ET ACCESSOIRES (SUITE)

Les accessoires repris ci-dessous, ainsi que d'autres, sont approuvés pour ce modèle de chargeuse. N'utilisez pas d'accessoires non approuvés. Les accessoires non fabriqués par Bobcat ne sont pas approuvés.

La chargeuse Bobcat peut se transformer en machine polyvalente grâce à un système de fixation rapide parfaitement adapté aux accessoires, qu'il s'agisse d'un godet, de fourches à palettes, d'une pelle rétro ou autre.

Pour plus d'informations sur les accessoires approuvés et les Manuels de l'Opérateur et d'Entretien des accessoires, contactez votre concessionnaire Bobcat.

Augmentez la polyvalence de votre chargeuse Bobcat grâce à différents types et tailles de godet.

Godets disponibles

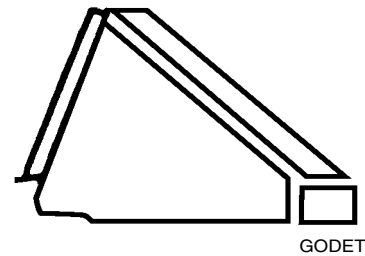

De nombreux godets de style, de taille et de capacité différents permettent de couvrir un grand nombre d'applications. Ils comprennent notamment des godets de terrassement, des godets surbaissés, des godets à engrais et des godets à neige. Pour plus d'informations sur le type de godet approprié à votre chargeuse et à l'application concernée, consultez votre concessionnaire Bobcat.

Accessoires

- Adaptateur attelage trois points
- Adaptateur pour godet
- Balai pousseur
- Balayeuse à godet collecteur
- Balayeuse orientable
- Châssis utilitaire
- Chenilles en acier
- Cultivateur rotatif
- Débroussailleuse à fléaux
- Débroussailleuse Brushcat
- Décapeuse
- Dessoucheuse
- Épandeur
- Fourche universelle
- Fourches à palettes
- Godet « 4 en 1 »
- Godets
- Grappins, industriel, à déraciner, utilitaire
- Kit d'arrosage
- Lame transplanteuse
- Lames
 - Lame de déneigement
 - Lame de déneigement en V
 - Lame de remblayage
 - Lame niveleuse
- Marteau hydraulique
- Marteau-pilon
- Niveleuse
- Pompe à béton
- Pousse-neige
- Raboteuse
- Râteau égalisateur
- Râteau motorisé
- Râteau ramasse-pierres
- Roue de compactage
- Rouleau vibrant
- Scarificateur
- Stabilisateurs arrière
- Tarière

- Tilt-Tach™ (tablier inclinable)
- Tombereau
- Tondeuse
- Trancheuse
- Transplanteuse d'arbres
- Turbine à neige

Accessoires à cumul de débit

Les accessoires suivants sont approuvés pour l'utilisation sur les machines à cumul de débit. Contactez votre concessionnaire Bobcat pour la liste mise à jour des accessoires approuvés.

- Broyeuse de branches
- Cultivateur rotatif
- Débroussailleuse à fléaux
- Débroussailleuse Brushcat
- Dessoucheuse
- Pompe à béton
- Raboteuse
- Râteau motorisé
- Scie à roche
- Tarière
- Trancheuse
- Turbine à neige

**FONCTIONS, ÉQUIPEMENTS ET ACCESSOIRES
(SUITE)**

Kit pour applications spéciales



**RISQUE DE BLESSURES GRAVES, VOIRE
MORTELLES**

Au cours de certains travaux, l'accessoire peut projeter des débris ou des objets susceptibles de pénétrer par les ouvertures avant, supérieure ou arrière de la cabine. Installez le kit pour applications spéciales pour fournir à l'opérateur une protection supplémentaire au cours de ces travaux.

W-2737-0508

**Contrôle et entretien du kit pour applications
spéciales**

- Vérifiez qu'il n'est ni fendu ni endommagé. Remplacez-le si nécessaire.
- Rincez-le préalablement à l'eau pour enlever tout matériau granuleux.
- Nettoyez-le à l'eau chaude et au détergent domestique léger.
- Utilisez une éponge ou un chiffon doux. Rincez-le à l'eau et séchez-le avec un chiffon doux et propre ou une raclette en caoutchouc.
- N'utilisez pas de nettoyant abrasif ou fortement alcalin.
- Ne le nettoyez pas avec des lames ou des grattoirs en métal.

Figure 5

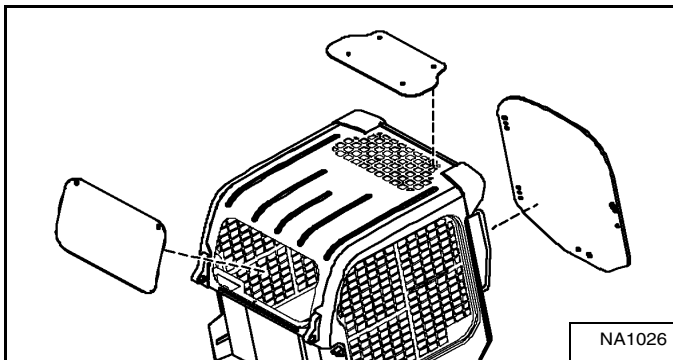

Destiné à éviter l'entrée de matériau par les ouvertures de la cabine au cours de certains travaux. Ce kit comprend une vitre de porte avant et une vitre arrière de 1/2" (12,7 mm), en polycarbonate **[Figure 5]**.

La vitre de toit en polycarbonate (équipement standard) doit être installée pour certaines applications spéciales pour éviter l'entrée de matériau par les ouvertures de la cabine.

Consultez votre concessionnaire Bobcat pour en connaître les disponibilités.



Bobcat®



SÉCURITÉ ET FORMATIONS

INSTRUCTIONS DE SÉCURITÉ	19
Avant utilisation	19
L'opérateur est responsable de la sécurité	20
La sécurité pendant le travail nécessite un opérateur qualifié	20
Évitez la poussière de silice	21
PROTECTION CONTRE LES INCENDIES	21
Entretien	21
Utilisation	21
Circuit électrique	21
Circuit hydraulique	22
Carburant	22
Démarrage	22
Système d'échappement pare-étincelles	22
Soudage et meulage	22
Extincteurs	22
PUBLICATIONS ET FORMATIONS	23
AUTOCOLLANTS DE SÉCURITÉ	24
Autocollants de sécurité sans texte	27



Bobcat®



INSTRUCTIONS DE SÉCURITÉ

Avant utilisation

Suivez scrupuleusement les instructions d'utilisation et d'entretien de ce manuel.

La chargeuse Bobcat est une machine compacte particulièrement maniable. Robuste, elle peut faire face à des situations très variées. Son utilisation présente de ce fait les risques inhérents aux engins de chantier, courants dans ce type d'activité.

La chargeuse Bobcat est équipée d'un moteur à combustion interne qui dégage de la chaleur et des gaz d'échappement. Tous les gaz d'échappement sont nocifs, voire mortels, et il faut donc se servir de la chargeuse dans des endroits suffisamment aérés.

Le concessionnaire indique les capacités et les restrictions relatives à la chargeuse et à ses accessoires en fonction de chaque application. Il montre comment utiliser la machine en toute sécurité, conformément aux instructions de Bobcat, qu'il met également à la disposition de l'opérateur. Le concessionnaire peut aussi identifier les modifications dangereuses ou les utilisations d'accessoires non approuvés. Les accessoires et les godets sont conçus pour une capacité de charge nominale (certains font l'objet d'une restriction de la hauteur de levage). Ils sont conçus pour une fixation en toute sécurité sur la chargeuse Bobcat. L'utilisateur doit se renseigner auprès du concessionnaire ou consulter la documentation Bobcat pour déterminer les charges de matériaux qui, selon leur poids spécifique, ne présentent aucun danger pour la combinaison machine / accessoire.

Pour utiliser et entretenir la machine Bobcat ainsi que les accessoires en toute sécurité, reportez-vous aux informations contenues dans les publications ci-dessous :

- Le Rapport de Livraison permet de vérifier que le nouvel utilisateur a bien reçu des instructions complètes et que la machine et l'accessoire sont en parfait état de marche.
- Le Manuel de l'Opérateur et d'Entretien livré avec la machine ou l'accessoire fournit toutes les informations relatives à son utilisation et à son entretien courant en toute sécurité. Il fait partie intégrante de la machine et peut être rangé dans un compartiment prévu à cet effet. Vous pouvez vous procurer des manuels de remplacement auprès de votre concessionnaire Bobcat.

- Les autocollants apposés sur la machine vous renseignent sur l'utilisation et l'entretien en toute sécurité de la machine ou de l'accessoire Bobcat. Les autocollants et leur emplacement sont indiqués dans le Manuel de l'Opérateur et d'Entretien. Vous pouvez vous procurer des autocollants de rechange auprès de votre concessionnaire Bobcat.
- Un Guide de l'Opérateur est fixé à la cabine de la chargeuse. Il contient des instructions succinctes, extrêmement pratiques pour l'opérateur. Pour plus d'informations sur les versions traduites, adressez-vous à votre concessionnaire Bobcat.

À la livraison, le concessionnaire et le propriétaire/l'opérateur étudient ensemble les utilisations recommandées du produit. Si le propriétaire/l'opérateur est amené à utiliser la machine pour des applications différentes, il doit se renseigner auprès du concessionnaire sur les recommandations concernant ces nouvelles utilisations.

INSTRUCTIONS DE SÉCURITÉ (SUITE)

L'opérateur est responsable de la sécurité



Symbole de sécurité

Ce symbole d'avertissement signifie : « Attention, soyez prudent ! Votre sécurité est en jeu ! » Lisez attentivement le message qui l'accompagne.



AVERTISSEMENT

L'opérateur doit avoir reçu des instructions avant d'utiliser la machine. L'absence de formation de l'opérateur peut causer des blessures graves, voire mortelles.

W-2001-0502

IMPORTANT

Ce signe identifie les procédures à respecter pour éviter d'endommager la machine.

I-2019-0284



DANGER

Le terme de mise en garde DANGER utilisé sur la machine et dans les manuels indique une situation dangereuse qui, si elle n'est pas évitée, va provoquer des blessures graves, voire mortelles.

D-1002-1107



AVERTISSEMENT

Le terme de mise en garde WARNING (AVERTISSEMENT) utilisé sur la machine et dans les manuels indique une situation dangereuse qui, si elle n'est pas évitée, peut provoquer des blessures graves, voire mortelles.

W-2044-1107

La chargeuse Bobcat et son accessoire doivent être en parfait état de marche avant d'être mis en service.

Contrôlez tous les éléments mentionnés dans la colonne 8-10 heures de l'autocollant du tableau d'entretien Bobcat ou décrits dans le Manuel de l'Opérateur et d'Entretien.

La sécurité pendant le travail nécessite un opérateur qualifié

Les médicaments et boissons alcoolisées risquent d'altérer la concentration ou les réflexes de l'opérateur. Ils sont interdits pendant le travail. Tout opérateur absorbant des médicaments doit demander à son médecin s'il peut continuer à conduire une machine en toute sécurité.

Un opérateur qualifié doit agir comme suit :

Il doit se familiariser avec les instructions, règlements et prescriptions

- Les instructions écrites fournies par Bobcat comprennent le Rapport de Livraison, le Manuel de l'Opérateur et d'Entretien, le Guide de l'Opérateur et les autocollants apposés sur la machine.
- Vérifiez les lois et les règlements en vigueur dans votre région. Il se peut que vous deviez respecter des consignes de sécurité du travail de l'employeur. Pour une utilisation sur la voie publique, la machine doit être équipée des accessoires prévus par la législation en vigueur dans le pays d'utilisation. Les réglementations peuvent aussi signaler la présence d'un danger tel qu'une ligne électrique.

Il doit suivre une formation

- La formation de l'opérateur doit comprendre une démonstration accompagnée d'instructions verbales. Elle est donnée par le concessionnaire Bobcat avant la livraison du produit.
- L'opérateur débutant doit se familiariser avec la machine dans une zone isolée et manipuler toutes les commandes jusqu'à ce qu'il contrôle la machine et l'accessoire en toute sécurité et dans toutes les conditions de travail. Attachez toujours la ceinture de sécurité avant de démarrer.

Il doit connaître les conditions de travail

- L'opérateur doit connaître le poids des matériaux qu'il manipule. Il doit éviter de dépasser la capacité de charge nominale de la machine. Les matériaux très denses sont plus lourds à volume identique que les matériaux moins denses. Quand vous manipulez des matériaux denses, réduisez le volume de la charge.
- L'opérateur doit connaître les utilisations et les zones de travail interdites et doit notamment se renseigner sur les pentes excessives.
- Il doit se renseigner sur l'emplacement des canalisations souterraines.
- Portez des vêtements ajustés. Pendant les réparations ou les entretiens, portez toujours des lunettes de protection. Certains travaux exigent l'emploi de lunettes de protection, d'une protection respiratoire, d'une protection auditive ou d'un kit pour applications spéciales. Pour plus d'informations sur les équipements de sécurité Bobcat disponibles pour votre modèle, contactez votre concessionnaire Bobcat.

SI SSL EMEA-1009

INSTRUCTIONS DE SÉCURITÉ (SUITE)

Évitez la poussière de silice

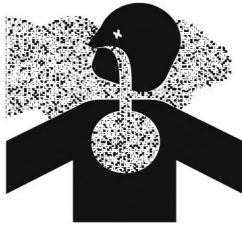

La découpe ou le perçage de béton contenant du sable ou de roche contenant du quartz peut vous exposer à de la poussière de silice. Utilisez un masque, de l'eau pulvérisée ou tout autre moyen pour vous protéger de la poussière.

PROTECTION CONTRE LES INCENDIES



Entretien

La machine et certains accessoires comportent des éléments qui atteignent des températures élevées dans des conditions normales de travail. Le moteur et son système d'échappement constituent la source de chaleur la plus importante. S'il est endommagé ou mal entretenu, le circuit électrique peut provoquer des arcs électriques ou des étincelles.

Il faut enlever régulièrement les dépôts inflammables (feuilles, paille, etc.) car toute accumulation de ceux-ci augmente les risques d'incendie. Il faut donc nettoyer fréquemment la machine pour éviter de telles accumulations. Les débris inflammables accumulés dans le compartiment moteur présentent un risque élevé d'incendie.

La cabine de l'opérateur, le compartiment moteur et le circuit de refroidissement du moteur doivent être contrôlés tous les jours et nettoyés si nécessaire pour éviter les risques de surchauffe et d'incendie.

Tous les carburants, la plupart des lubrifiants et certains liquides de refroidissement sont inflammables. Les fuites ou le renversement de liquides inflammables sur des surfaces brûlantes ou des composants électriques sont susceptibles de provoquer des incendies.

Utilisation

N'utilisez pas la machine dans des endroits où l'échappement, des arcs, des étincelles ou des éléments brûlants peuvent entrer en contact avec des matériaux inflammables, des poussières ou des gaz explosifs.

Circuit électrique



Vérifiez l'état de tous les câbles et de toutes les connexions électriques. Maintenez les cosses de la batterie propres et serrées. Réparez ou remplacez toute pièce ou câble desserré ou endommagé.

Les gaz de la batterie peuvent exploser et provoquer des blessures graves. Suivez toujours la procédure décrite dans le Manuel de l'Opérateur et d'Entretien pour forcer le démarrage du moteur ainsi que pour brancher la batterie. Ne forcez pas le démarrage sur une batterie gelée ou endommagée. Ne tentez pas de la charger. Maintenez les batteries à l'écart des flammes et des étincelles. Ne fumez pas dans la zone de charge des batteries.

SI SSL EMEA-1009

PROTECTION CONTRE LES INCENDIES (SUITE)

Circuit hydraulique

Contrôlez l'état et l'étanchéité des conduites, des flexibles et des raccords du circuit hydraulique. Ne recherchez jamais les fuites à main nue ou à l'aide d'une flamme. Les conduites et les flexibles du circuit hydraulique doivent être correctement placés et équipés de supports adéquats et de colliers serrés. Resserrez ou remplacez toute pièce qui présente une fuite.

Nettoyez toujours les fuites. Ne nettoyez jamais les pièces avec de l'essence ou du carburant diesel. Utilisez toujours des solvants commerciaux non inflammables.

Carburant



Arrêtez le moteur et laissez-le refroidir avant de faire le plein de carburant. Ne fumez pas ! Ne faites jamais le plein d'une machine à proximité de flammes ou d'étincelles. Faites toujours le plein à l'air libre.

Démarrage

N'utilisez pas d'éther ou de liquide d'aide au démarrage sur un moteur équipé de bougies de préchauffage ou d'un préchauffage de l'admission d'air. Cela risquerait de provoquer une explosion susceptible de vous blesser, ainsi que des personnes à proximité.

Suivez toujours la procédure décrite dans le Manuel de l'Opérateur et d'Entretien pour forcer le démarrage du moteur ainsi que pour brancher la batterie.

Système d'échappement pare-étincelles

Le système d'échappement pare-étincelles est conçu pour arrêter les émissions de particules brûlantes provenant du moteur et du circuit d'échappement, mais le silencieux et les gaz d'échappement demeurent toutefois très chauds.

Vérifiez régulièrement si le silencieux pare-étincelles est en bon état et s'il fonctionne correctement. Suivez toujours la procédure décrite dans le Manuel de l'Opérateur et d'Entretien pour nettoyer le silencieux pare-étincelles.

Soudage et meulage

Nettoyez toujours la machine et l'accessoire, débranchez la batterie ainsi que les câbles des unités de contrôle électroniques avant d'effectuer une soudure. Couvrez les flexibles en caoutchouc, la batterie et toutes les autres pièces inflammables. Conservez un extincteur à proximité de la machine quand vous soudez.

Veillez à assurer une ventilation adéquate quand vous meulez ou que vous soudez des pièces peintes. Portez un masque de sécurité lorsque vous meulez des pièces peintes, sous peine de respirer des gaz ou des poussières toxiques.

La poussière générée par la réparation de pièces non métalliques telles que les capots ou les garde-boue peut être inflammable ou explosive. Réparez ces pièces dans une zone correctement ventilée à l'écart des flammes et des étincelles.

Extincteurs

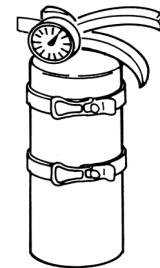

Sachez où se trouvent les extincteurs et les trousse de secours et apprenez à les utiliser. Faites contrôler et entretenir les extincteurs régulièrement. Suivez les recommandations indiquées sur le mode d'emploi.

PUBLICATIONS ET FORMATIONS

Les publications suivantes sont également disponibles pour votre chargeuse Bobcat. Vous pouvez les commander auprès de votre concessionnaire Bobcat.

Pour les informations les plus récentes sur les produits Bobcat et la marque Bobcat, consultez notre site Web sur training.bobcat.com ou www.bobcat.com.



MANUEL DE L'OPÉRATEUR ET D'ENTRETIEN

6987167

Instructions complètes pour l'utilisation correcte et l'entretien courant de la chargeuse Bobcat.

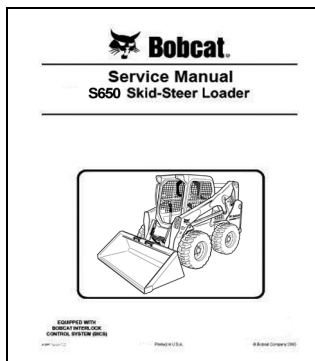

MANUEL D'ATELIER S650

6987168

Instructions complètes pour l'entretien de votre chargeuse Bobcat.

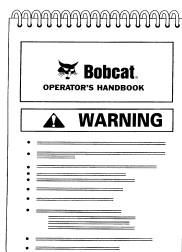

GUIDE DE L'OPÉRATEUR

6987174

Contient les instructions de sécurité de base et les avertissements de sécurité.

AUTOCOLLANTS DE SÉCURITÉ (SUITE)

Suivez les instructions de tous les autocollants apposés sur la chargeuse. Remplacez toujours les autocollants endommagés et veillez à les apposer aux bons endroits. Des autocollants de rechange sont disponibles auprès de votre concessionnaire Bobcat.

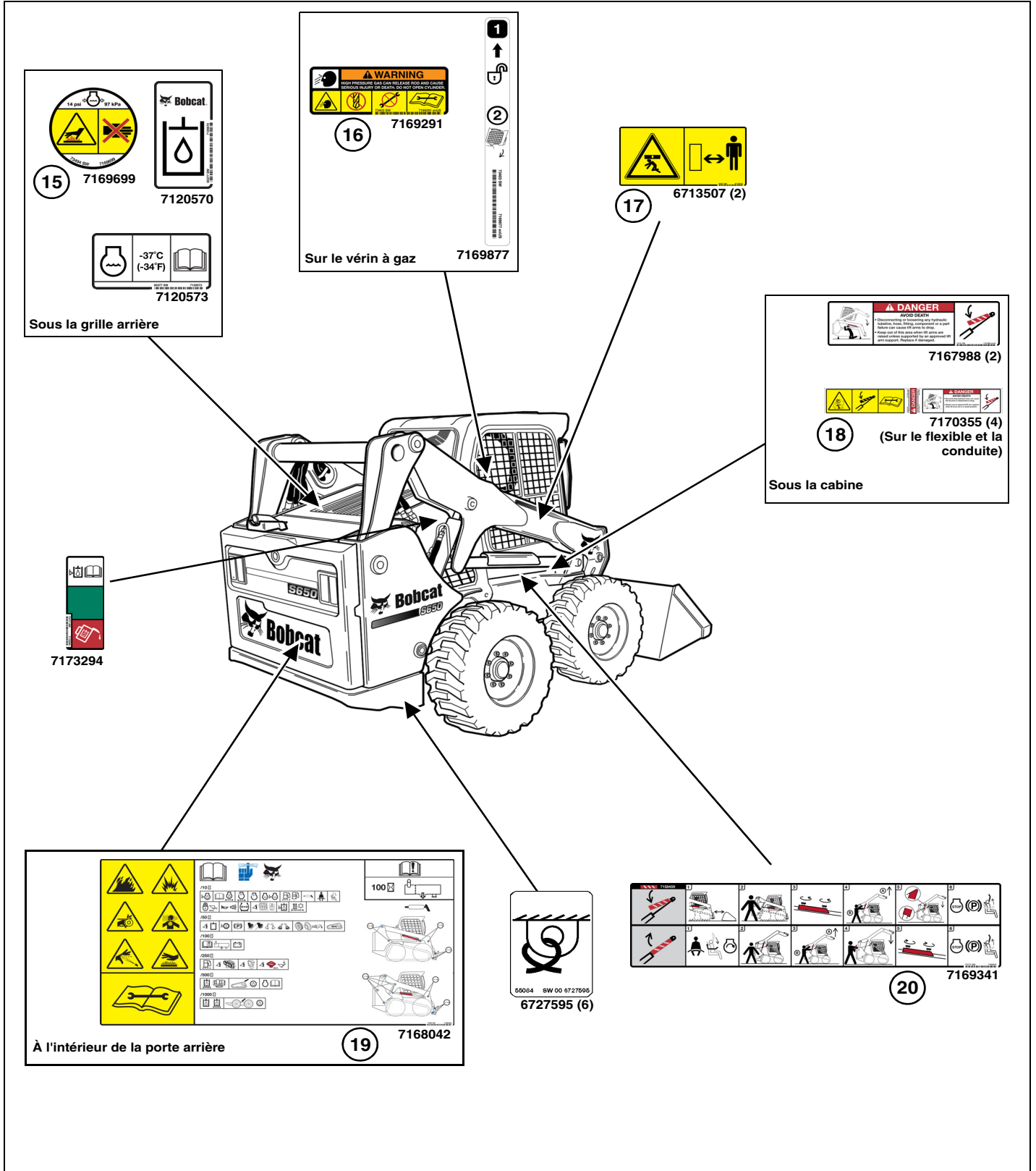



Bobcat®

AUTOCOLLANTS DE SÉCURITÉ (SUITE)

Autocollants de sécurité sans texte

Les autocollants de sécurité servent à alerter l'opérateur ou le personnel chargé de la maintenance sur les risques susceptibles de survenir au cours de l'utilisation et de l'entretien de l'équipement. L'emplacement et la description de ces autocollants sont détaillés dans le Manuel de l'Opérateur et d'Entretien. Veuillez vous familiariser avec tous les autocollants de sécurité installés sur la machine / l'accessoire.

Configuration verticale

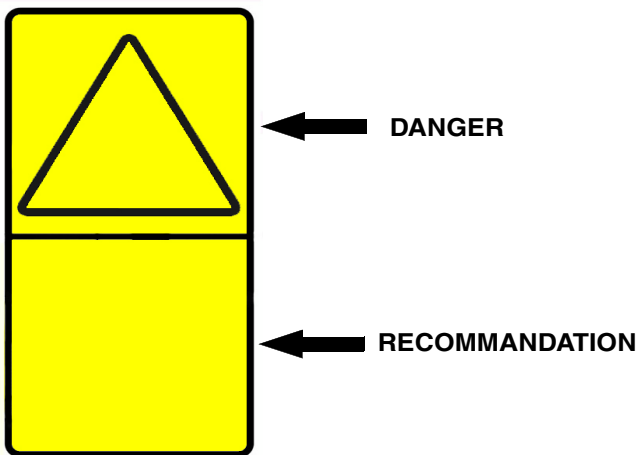

Configuration horizontale

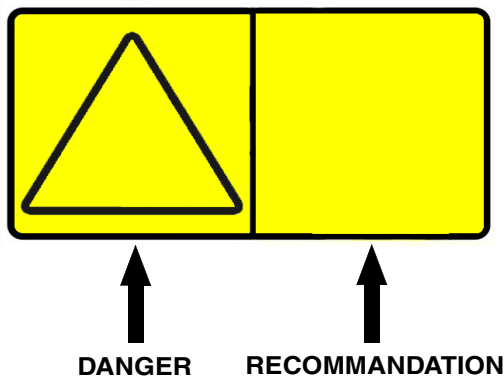

Ces autocollants comportent un panneau de danger d'un côté et un panneau de recommandation de l'autre :

Les panneaux de danger signalent le risque potentiel à l'intérieur d'un triangle de sécurité.

Les panneaux de recommandation représentent les actions à prendre pour éviter les risques.

Un autocollant de sécurité peut contenir plusieurs panneaux de danger et plusieurs panneaux de recommandation.

REMARQUE : voir les AUTOCOLLANTS DE SÉCURITÉ en page 24 et les AUTOCOLLANTS DE SÉCURITÉ (suite) en page 25 pour connaître l'emplacement correspondant de chacun des autocollants sans texte référencés ci-après.

1. Avertissement général (7168038)

Cet autocollant de sécurité est situé dans la cabine, dans le coin inférieur droit.



RISQUE DE BLESSURES GRAVES, VOIRE MORTELLES

N'utilisez jamais la chargeuse sans avoir pris connaissance des instructions. Lisez le Manuel de l'Opérateur et d'Entretien et le Guide de l'opérateur.

Ne modifiez jamais l'équipement et n'ajoutez jamais d'accessoires qui ne sont pas approuvés par Bobcat.

Dans les pentes, maintenez le côté lourd de la chargeuse vers le haut de la pente.

Ne virez pas et ne déplacez pas la machine quand les bras sont relevés. Chargez, déchargez et virez sur un sol plat et de niveau. Ne dépassez pas la capacité de charge nominale de la chargeuse (voir l'autocollant sur la chargeuse).

W-2837-0310

AUTOCOLLANTS DE SÉCURITÉ (SUITE)

Autocollants de sécurité sans texte (suite)

2. Pour quitter la chargeuse (7168141)

Cet autocollant de sécurité est situé dans la cabine, dans le coin inférieur droit.



RISQUE DE BLESSURES GRAVES, VOIRE MORTELLES

POUR QUITTER LA CHARGEUSE :

1. Abaissez les bras de levage et posez l'accessoire à plat sur le sol.
2. Arrêtez le moteur.
3. Enclenchez le frein.
4. Relevez l'arceau de siège.
5. Actionnez les pédales et les commandes manuelles jusqu'à ce qu'elles se verrouillent.
6. Quittez la chargeuse.

W-2838-0310

3. Contacteur de mode de commande SJC (7177707)

Cet autocollant de sécurité est situé dans la cabine, autour du contacteur de mode de commande SJC sur le tableau de bord droit.

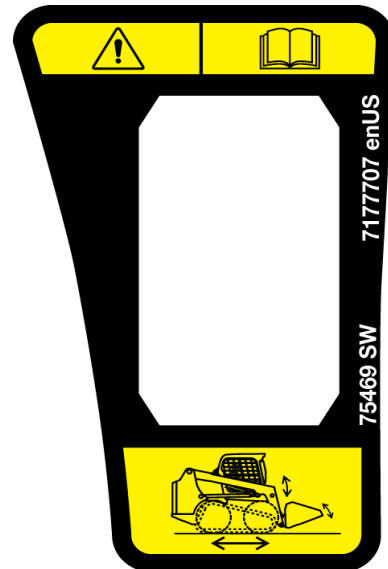

UN MOUVEMENT ACCIDENTEL DE LA CHARGEUSE PEUT PROVOQUER DES BLESSURES GRAVES, VOIRE MORTELLES

Lisez et comprenez le contenu du Manuel de l'Opérateur et d'Entretien pour plus d'informations.

- Dans chaque mode de commande, les fonctions de translation, des bras de levage et du cavage sont commandées depuis des manipulateurs différents.
- Prenez connaissance du mode de commande sélectionné et comprenez-le avant d'utiliser la chargeuse.

W-2788-0309

AUTOCOLLANTS DE SÉCURITÉ (SUITE)

Autocollants de sécurité sans texte (suite)

4. Manipulateur gauche SJC (7168082)

Cet autocollant de sécurité est situé dans la cabine, sur l'accoudoir gauche.

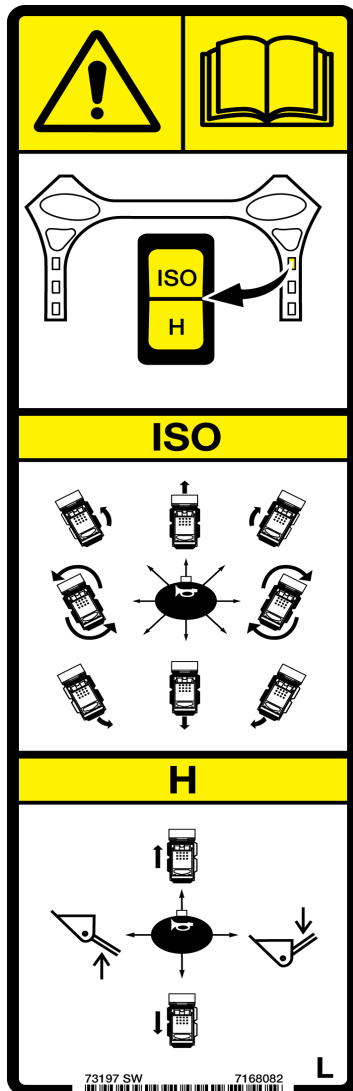

5. Pour quitter la chargeuse (7168143)

Cet autocollant de sécurité est situé dans la cabine, dans le coin inférieur droit.

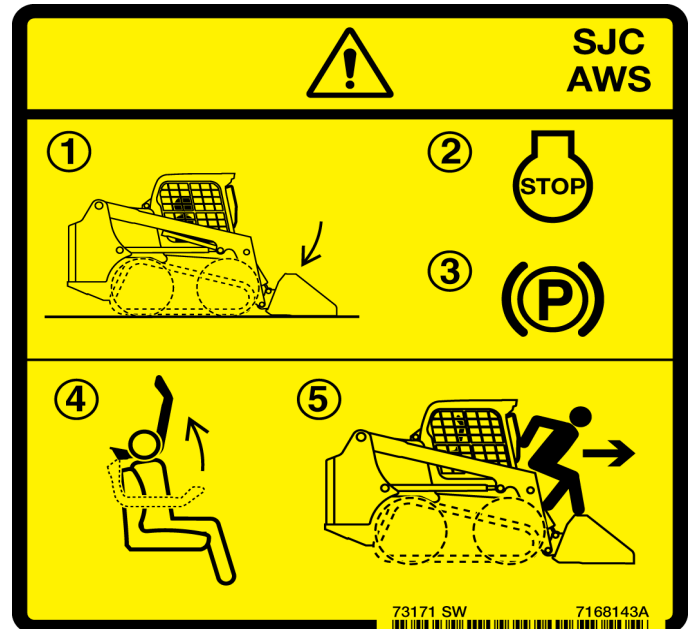

RISQUE DE BLESSURES GRAVES, VOIRE MORTELLES

POUR QUITTER LA CHARGEUSE :

1. Abaissez les bras de levage et posez l'accessoire à plat sur le sol.
2. Arrêtez le moteur.
3. Enclenchez le frein.
4. Relevez l'arceau de siège.
5. Quittez la chargeuse.

W-2839-0310



UN MOUVEMENT ACCIDENTEL DE LA CHARGEUSE PEUT PROVOQUER DES BLESSURES GRAVES, VOIRE MORTELLES

Lisez et comprenez le contenu du Manuel de l'Opérateur et d'Entretien pour plus d'informations.

- Dans chaque mode de commande, les fonctions de translation, des bras de levage et du cavage sont commandées depuis des manipulateurs différents.
- Prenez connaissance du mode de commande sélectionné et comprenez-le avant d'utiliser la chargeuse.

W-2788-0309

AUTOCOLLANTS DE SÉCURITÉ (SUITE)

Autocollants de sécurité sans texte (suite)

6. Mouvement inattendu de la chargeuse, des bras de levage ou de l'accessoire (7168139)

Cet autocollant de sécurité est situé dans la cabine, sur le côté gauche du siège.

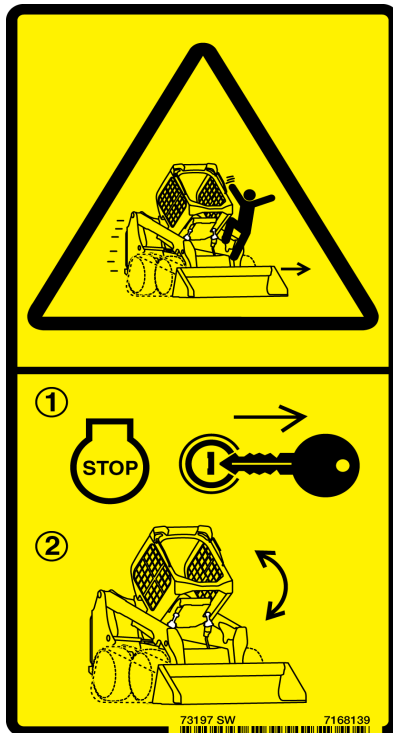

TOUT MOUVEMENT INATTENDU DE LA CHARGEUSE, DES BRAS DE LEVAGE OU DE L'ACCESSOIRE PROVOQUÉ PAR LE CONTACT DE LA CABINE AVEC LES COMMANDES PEUT PROVOQUER DES BLESSURES GRAVES, VOIRE MORTELLES

- ARRÊTEZ LE MOTEUR avant de lever ou d'abaisser la cabine.

W-2758-0908

7. Vitesses de translation élevées (7184346)

Cet autocollant de sécurité est situé dans la cabine sur les chargeuses équipées d'une ceinture de sécurité à trois points.



HEURTER DES OBSTACLES À GRANDE VITESSE PEUT PROVOQUER DES BLESSURES GRAVES, VOIRE MORTELLES.

Pour une meilleure retenue, attachez la sangle d'épaule lorsque vous conduisez le véhicule à grande vitesse.

W-2754-0908

8. Alarme de recul (7180087)

Cet autocollant de sécurité est situé sur le côté inférieur gauche de la cabine.



RISQUE DE BLESSURES GRAVES, VOIRE MORTELLES

- Maintenez toujours les personnes à l'écart de la zone de travail et hors du chemin de la machine.
- L'opérateur doit toujours regarder dans le sens de la marche.
- L'alarme de recul doit retentir lorsque la machine se déplace en marche arrière.

W-2783-0409

AUTOCOLLANTS DE SÉCURITÉ (SUITE)

Autocollants de sécurité sans texte (suite)

9. Basculement, retournement ou perte de visibilité (7168037)

Cet autocollant de sécurité est situé sur l'arrière des bras de levage (lorsque l'opérateur leur fait face).

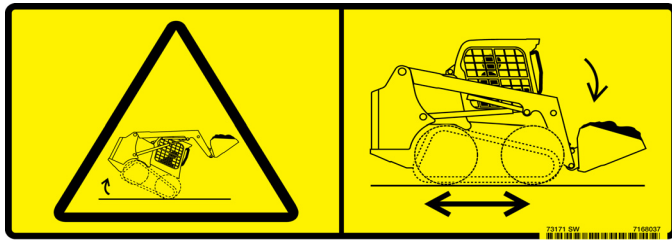

LE RENVERSEMENT, LE RETOURNEMENT OU LA PERTE DE VISIBILITÉ PEUVENT PROVOQUER DES BLESSURES GRAVES, VOIRE MORTELLES
Transportez la charge le plus bas possible.

W-2836-0310

10. Relèvement du châssis (7168034)

Cet autocollant de sécurité est apposé sur l'avant de la chargeuse.

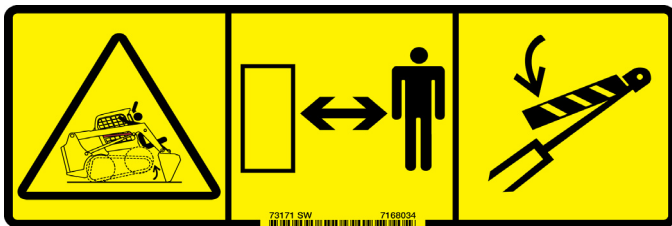

RISQUE MORTEL

L'accessoire peut se bloquer contre le sol et provoquer le relèvement du châssis avant.

Ne vous tenez jamais sous les bras ou les vérins de levage sauf s'ils sont maintenus par un arrêt de bras de levage approuvé.

D-1021-0310

11. Risque de chute (7168040)

Cet autocollant de sécurité est apposé sur l'avant de la chargeuse.



RISQUE DE BLESSURES GRAVES, VOIRE MORTELLES

- Ne transportez jamais de passagers.
- N'utilisez jamais la chargeuse comme élévateur de personnel ni comme échafaudage.

W-2835-0310

12. Écrasement sous les bras de levage (7168033)

Cet autocollant de sécurité est apposé sur l'avant de la chargeuse.

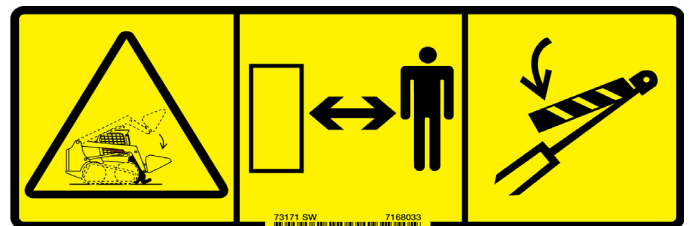

RISQUE MORTEL

Restez à l'écart de cette zone lorsque les bras de levage sont relevés sauf s'ils sont maintenus par un arrêt de bras de levage approuvé.

Le déplacement d'une commande des bras de levage ou la défaillance d'une pièce peut provoquer la chute des bras de levage.

D-1020-0310

AUTOCOLLANTS DE SÉCURITÉ (SUITE)

Autocollants de sécurité sans texte (suite)

13. Levage à point unique (7142142)

Cet autocollant de sécurité est apposé sur le bras latéral du dispositif de levage à point unique.



UNE DÉFAILLANCE DE L'ENSEMBLE DE LEVAGE PEUT ENTRAÎNER DES BLESSURES GRAVES, VOIRE MORTELLES.

AVANT DE LEVER LA CHARGEUSE :

1. Vérifiez que le couple de serrage de la visserie de fixation et des fixations du kit de levage à point unique et de la cabine (ROPS) est correct.
 2. Vérifiez que le kit de levage à point unique n'est pas endommagé et que ses soudures ne sont pas fissurées. Réparez les composants endommagés ou remplacez-les si nécessaire.
- Personne ne doit se trouver sur la chargeuse durant son levage. Maintenez toute personne à une distance d'au moins 5 m pendant le levage.
 - Voir le Manuel de l'Opérateur et d'Entretien pour plus d'informations.

W-2841-0310

14. Levage à quatre points (7168020)

Cet autocollant de sécurité est apposé sur l'avant de la chargeuse.



UNE DÉFAILLANCE DE L'ENSEMBLE DE LEVAGE PEUT ENTRAÎNER DES BLESSURES GRAVES, VOIRE MORTELLES.

AVANT DE LEVER LA CHARGEUSE :

1. Vérifiez que le couple de serrage de la visserie de fixation et des fixations est correct à tous les points de levage.
 2. Vérifiez que les points de levage ne sont pas endommagés et que leurs soudures ne sont pas fissurées. Réparez les composants endommagés ou remplacez-les si nécessaire.
- Ne transportez personne sur la chargeuse et maintenez toute personne à une distance d'au moins 5 m pendant le levage.
 - Voir le Manuel de l'Opérateur et d'Entretien pour plus d'informations.

W-2840-0310

AUTOCOLLANTS DE SÉCURITÉ (SUITE)

Autocollants de sécurité sans texte (suite)

15. Liquide brûlant sous pression (7169699)

Cet autocollant de sécurité est apposé sur le bouchon du vase d'expansion du liquide de refroidissement.



LE LIQUIDE BRÛLANT SOUS PRESSION PEUT PROVOQUER DE GRAVES BRÛLURES

- Ne jamais ouvrir à chaud.
- OUVRIRE LENTEMENT.

W-2755-0909

16. Gaz sous haute pression (7169291)

Cet autocollant de sécurité est apposé sur le(s) composant(s) du vérin à gaz qui soutient la cabine ainsi que sur la porte avant en option.



DU GAZ SOUS HAUTE PRESSION PEUT LIBÉRER LA TIGE ET PROVOQUER DES BLESSURES GRAVES, VOIRE MORTELLES

- N'ouvrez pas le vérin.
- Voir le Manuel d'Atelier pour plus d'informations.

W-2756-0908

17. Risque d'écrasement (6713507)

Cet autocollant de sécurité est apposé sur le côté de chaque bras de levage.

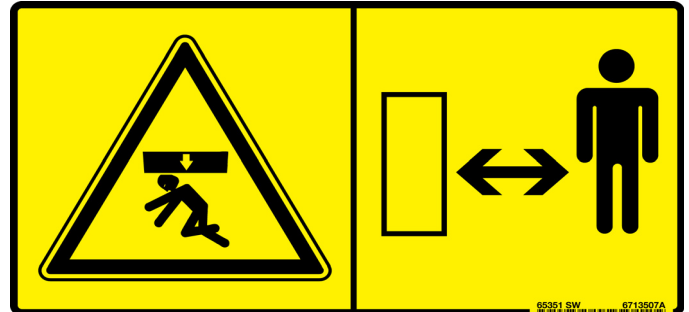

Restez à l'écart de la machine en fonctionnement pour éviter des blessures graves, voire mortelles.

W-2520-0106

18. Écrasement sous les bras de levage (7170355)

Cet autocollant de sécurité est situé sur certains flexibles et conduites à l'intérieur du châssis de la chargeuse, sous la cabine.



RISQUE MORTEL

- Les bras de levage ou l'accessoire peuvent tomber si les conduites hydrauliques sont débranchées.
- Utilisez toujours un arrêt de bras de levage approuvé lorsque les bras de levage sont en position relevée.

D-1008-0409

AUTOCOLLANTS DE SÉCURITÉ (SUITE)

Autocollants de sécurité sans texte (suite)

19. Tableau et liste de contrôle (7168042)

Cet autocollant de sécurité est situé dans la porte arrière de la chargeuse.

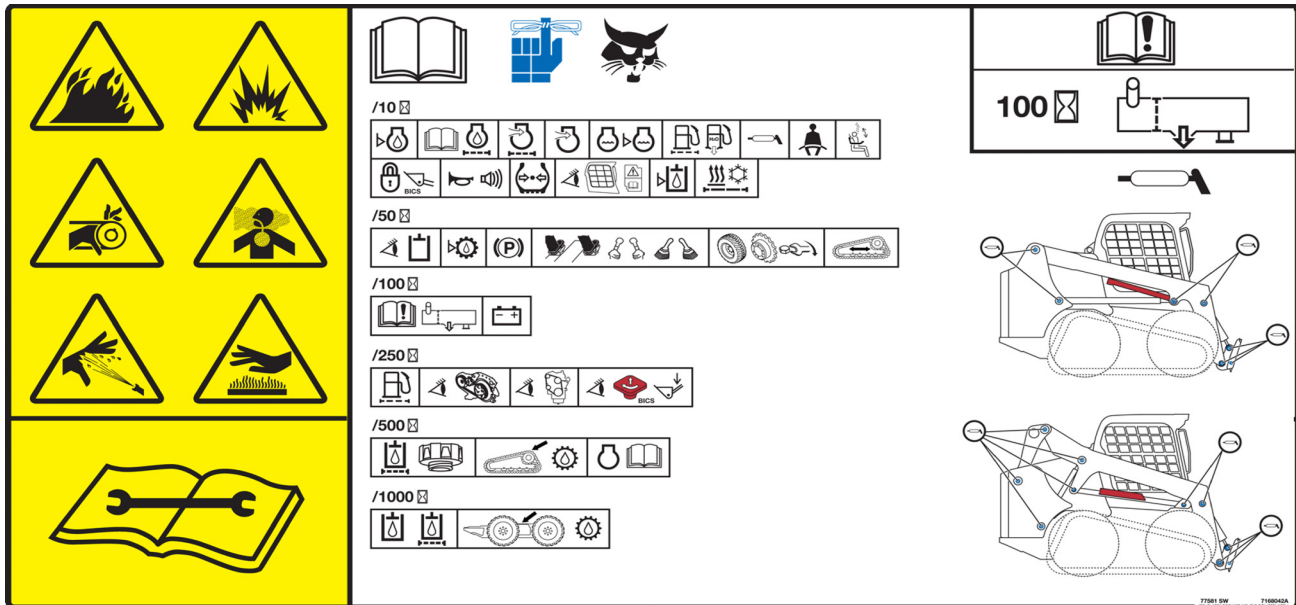

AVERTISSEMENT

RISQUE DE BLESSURES GRAVES, VOIRE MORTELLES

- Gardez la porte / le capot fermé sauf pour des opérations d'entretien.
- Maintenez le moteur à l'écart de tout matériau inflammable.
- Maintenez le corps, les objets mobiles et les vêtements à l'écart des contacts électriques, des pièces mobiles, des pièces brûlantes et de l'échappement.
- N'utilisez pas la machine dans une zone chargée de poussières ou de gaz explosifs, ou dans un endroit où l'échappement risque d'entrer en contact avec des matériaux inflammables.
- N'utilisez jamais d'éther ou de liquide d'aide au démarrage sur un moteur diesel équipé de bougies de préchauffage ou d'un préchauffage d'admission d'air. Utilisez uniquement des aides au démarrage approuvées par le fabricant du moteur.
- En cas de fuite, les liquides sous pression peuvent pénétrer dans la peau et provoquer des blessures graves.
- Portez des lunettes de protection car l'acide contenu dans une batterie provoque des brûlures graves. En cas de contact d'acide sur les yeux, la peau ou les vêtements, rincez abondamment à l'eau. En cas de contact sur les yeux, rincez abondamment et consultez immédiatement un médecin.
- Une batterie produit des gaz inflammables et explosifs. Maintenez-la à l'écart des arcs, des étincelles, des flammes et des cigarettes allumées.
- En cas de démarrage forcé, connectez le câble négatif au moteur de la chargeuse en dernier (jamais à la batterie). Après le démarrage forcé, retirez d'abord le câble négatif du moteur.
- Les gaz d'échappement peuvent être mortels. Veillez à aérer la zone.

W-2782-0409

IMPORTANT

Cette machine est équipée d'origine d'un système d'échappement pare-étincelles.

Le silencieux pare-étincelles (selon modèle) doit être entretenu pour assurer son bon fonctionnement. A cet effet, vous devez vider la chambre à étincelles toutes les 100 heures de fonctionnement.

Sur certains modèles, le turbocompresseur fait office de pare-étincelles et doit être en bon état de fonctionnement pour assurer cette fonction.

Si vous utilisez la machine en forêt, sur terrain herbeux ou dans des taillis, il peut être obligatoire d'équiper le système d'échappement d'un pare-étincelles qui doit être maintenu en bon état de fonctionnement. À cet égard, tenez compte de la législation et de la réglementation locale en vigueur.

I-2284-0909

AUTOCOLLANTS DE SÉCURITÉ (SUITE)

Autocollants de sécurité sans texte (suite)

20. Arrêt de bras de levage (7169341)

Cet autocollant de sécurité est situé sur le côté inférieur droit de l'extérieur de la cabine.

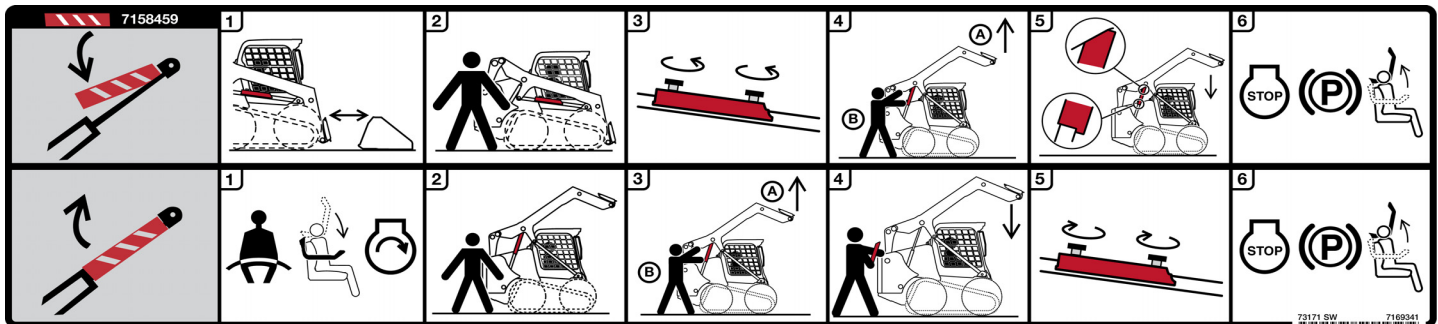

Installation de l'arrêt de bras de levage approuvé :

1. Déposez l'accessoire de la chargeuse.
2. Restez sur le siège pendant que l'autre personne sort l'arrêt de bras de levage de sa position de rangement.
3. Déposez les boutons de serrage et retirez l'arrêt de bras de levage.
4. Relevez les bras de levage pendant que l'autre personne place l'arrêt de bras de levage contre la tige du vérin.
5. Abaissez lentement les bras de levage jusqu'à ce que l'arrêt de bras de levage soit solidement maintenu entre le bras de levage et le vérin.
6. Arrêtez le moteur, enclenchez le frein de stationnement et relevez l'arceau de siège.

Dépose de l'arrêt de bras de levage :

1. Attachez la ceinture de sécurité et abaissez l'arceau de siège avant de démarrer le moteur.
2. Restez sur le siège pendant que l'autre personne retire l'arrêt de bras de levage de la tige du vérin.
3. Relevez les bras de levage pendant qu'une autre personne retire l'arrêt de bras de levage de la tige du vérin.
4. Restez sur le siège jusqu'à ce que les bras de levage soient complètement abaissés.
5. Ramenez l'arrêt de bras de levage en position de rangement et verrouillez-le avec les boutons de serrage.
6. Arrêtez le moteur, enclenchez le frein de stationnement et relevez l'arceau de siège.

REMARQUE: ce manuel contient des informations plus détaillées et illustrées concernant l'installation et la dépose de l'arrêt de bras de levage. (Voir ARRÊT DE BRAS DE LEVAGE en page 135.)



Bobcat®



INSTRUCTIONS D'UTILISATION

IDENTIFICATION DU TABLEAU DE BORD	41
Vue d'ensemble	41
Tableau de bord gauche	42
Écran	45
Tableau de bord droit (tableau standard à contacteur à clé)	46
Tableau de bord droit (tableau à démarrage sans clé)	47
Tableau de bord droit (tableau de bord Deluxe)	48
Tableau des contacteurs gauche	50
Tableau de bord droit	50
Panneau latéral inférieur gauche	51
Panneau latéral inférieur droit	51
Radio	52
IDENTIFICATION DES COMMANDES	54
Commandes standard	54
Commandes ACS	55
Commandes manuelles (AHC)	56
Commandes aux manipulateurs commutables (SJC)	57
CABINE	58
Description	58
Éclairage de la cabine	58
Utilisation de la porte	58
Essuie-glace avant	59
Vitres latérales	59
SYSTÈME DE SÉCURITÉ DE L'ARCEAU DE SIÈGE	60
Utilisation	60
DISPOSITIF DE VERROUILLAGE BOBCAT (BICS)	61
Utilisation	61
COMMANDE DE DÉRIVATION DES BRAS DE LEVAGE	62
Utilisation	62
FREIN DE STATIONNEMENT	62
Utilisation	62
DÉVERROUILLAGE DE LA TRANSMISSION (TRACTION LOCK OVERRIDE)	63
Utilisation	63
COMMANDE D'ACCÉLÉRATEUR	63
Utilisation	63
SORTIE DE SECOURS	64
Accès extérieur	64
Vitre arrière	64
Porte avant	64



ALARME DE REcul	66
Description	66
Utilisation	66
CONDUITE DE LA CHARGEUSE	67
Configurations des commandes disponibles	67
Utilisation (standard, ACS et AHC)	67
Utilisation (SJC) en schéma de commande ISO	68
Utilisation (SJC) en schéma de commande H	69
ARRÊT DE LA CHARGEUSE	69
Utilisation des leviers de commande ou des manipulateurs	69
COMMANDE DEUX VITESSES	70
Description	70
Utilisation (standard, ACS et AHC, selon modèle)	70
Utilisation (SJC, selon modèle)	70
GESTION DE LA VITESSE	71
Utilisation	71
Modification du réglage d'usine par défaut	72
RÉACTION D'ENTRAÎNEMENT	73
Description	73
Utilisation	73
COMPENSATION DE DÉRIVE DE DIRECTION	75
Description	75
Utilisation	75
COMMANDES HYDRAULIQUES	77
Description	77
Commandes standard (également ACS en mode Pédales)	77
Commande ACS en mode Commandes manuelles et commandes manuelles AHC	78
Commandes aux manipulateurs commutables (SJC) - Schéma de commande ISO	78
Commandes aux manipulateurs commutables (SJC) - Schéma de commande H	79
Mise à niveau automatique du godet	79
Utilisation du circuit hydraulique auxiliaire AVANT	80
Utilisation du circuit hydraulique auxiliaire AVANT (DÉBIT CONTINU)	81
Utilisation du circuit hydraulique auxiliaire AVANT (DÉBIT CONTINU INVERSÉ)	81
Utilisation du circuit hydraulique auxiliaire ARRIÈRE	82
Utilisation du circuit hydraulique à cumul de débit	83
Raccords Rapides	83
Libération de la pression hydraulique (chargeuse et accessoire)	84
MODULE D'IDENTIFICATION DES ACCESSOIRES (ACD)	85
Description	85
INSPECTION JOURNALIÈRE	86
Inspection et entretien journaliers	86



PROCÉDURE PRÉALABLE AU DÉMARRAGE	88
Entrer dans la chargeuse	88
Emplacements du Manuel de l'Opérateur et d'Entretien et du Guide de l'Opérateur	88
Réglage du siège	89
Réglage de la position du manipulateur	90
Réglage de la ceinture de sécurité	91
Arceau de siège	91
MISE EN MARCHÉ DU MOTEUR	92
Tableau standard à contacteur à clé	92
Tableau à démarrage sans clé	94
Tableau de bord Deluxe	96
Démarrage par temps froid	98
Réchauffement du circuit hydraulique / hydrostatique	98
SURVEILLANCE DES AFFICHAGES	99
Tableau de bord gauche	99
Avertissement et arrêt sécurité	99
ARRÊT DU MOTEUR ET SORTIR DE LA CHARGEUSE	100
Procédure	100
CONTREPOIDS	101
Description	101
Effet sur la chargeuse et sur son utilisation	101
Quand faut-il utiliser des contrepoids ?	101
Quand faut-il déposer les contrepoids ?	101
Équipements ayant un effet sur le poids de la machine	101
ACCESSOIRES	102
Choix du godet	102
Fourches à palettes	102
Installation et dépose de l'accessoire (Bob-Tach mécanique)	103
Installation et dépose de l'accessoire (Bob-Tach hydraulique)	105
PROCÉDURE D'UTILISATION	110
Contrôle de la zone de travail	110
Instructions d'utilisation de base	110
Conduite sur route publique	110
Utilisation avec un godet plein	111
Utilisation avec un godet vide	111
Remplissage et déchargement du godet (Pédales)	112
Nivelage du sol en utilisant le flottement (Pédales)	113
Excavation et remblayage (Pédales)	113
Remplissage et déchargement du godet (ACS - Poignées, AHC - Poignées et SJC - Schéma H)	114
Nivelage du sol en utilisant le flottement (ACS - Poignées, AHC - Poignées et SJC - Schéma H)	115
Excavation et remblayage (ACS - Poignées, AHC - Poignées et SJC - Schéma H)	116
Remplissage et déchargement du godet (SJC - Schéma ISO)	117
Nivelage du sol en utilisant le flottement (SJC - Schéma ISO)	118
Excavation et remblayage (SJC - Schéma ISO)	119



REMORQUAGE DE LA CHARGEUSE	120
Procédure	120
LEVAGE DE LA CHARGEUSE	121
Dispositif de levage à point unique	121
Levage à quatre points	121
TRANSPORT DE LA CHARGEUSE SUR UNE REMORQUE	122
Chargement et déchargement	122
Fixation	122

IDENTIFICATION DU TABLEAU DE BORD

Vue d'ensemble

Figure 6



Le tableau de bord gauche [Figure 6] est décrit plus en détails. (Voir Tableau de bord gauche en page 42.)

Figure 7

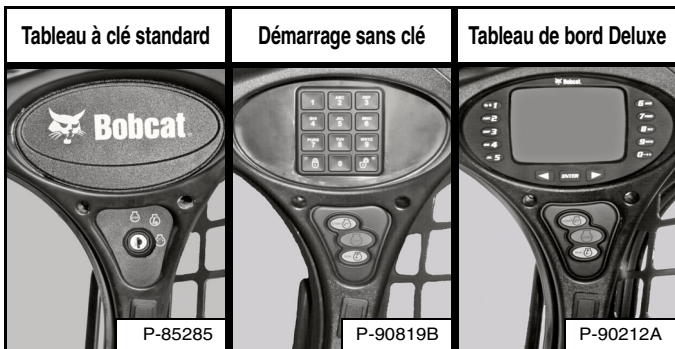

Le tableau de bord droit [Figure 7] est décrit plus en détails. (Voir Tableau de bord droit (tableau standard à contacteur à clé) en page 46), (voir Tableau de bord droit (tableau à démarrage sans clé) en page 47) ou (voir Tableau de bord droit (tableau de bord Deluxe) en page 48).

Figure 8

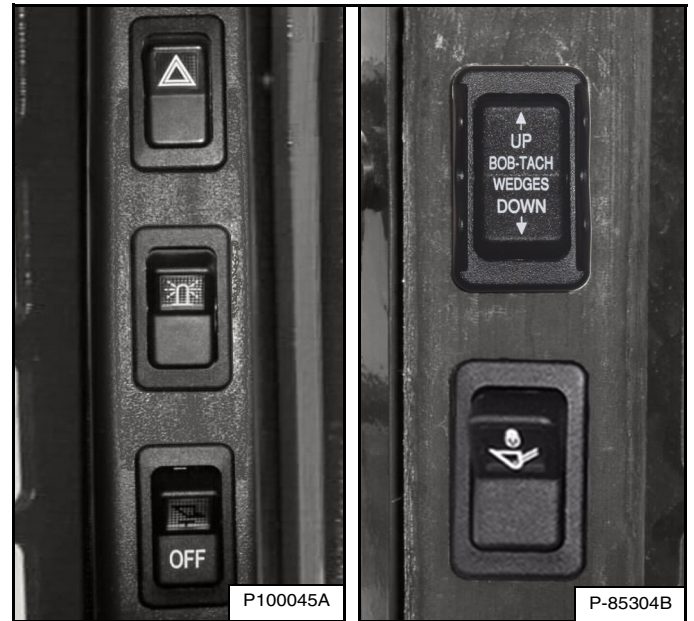

Les panneaux de contacteurs gauche et droit [Figure 8] sont décrits plus en détail. (Voir Tableau des contacteurs gauche en page 50) et (voir Tableau de bord droit en page 50).

Figure 9

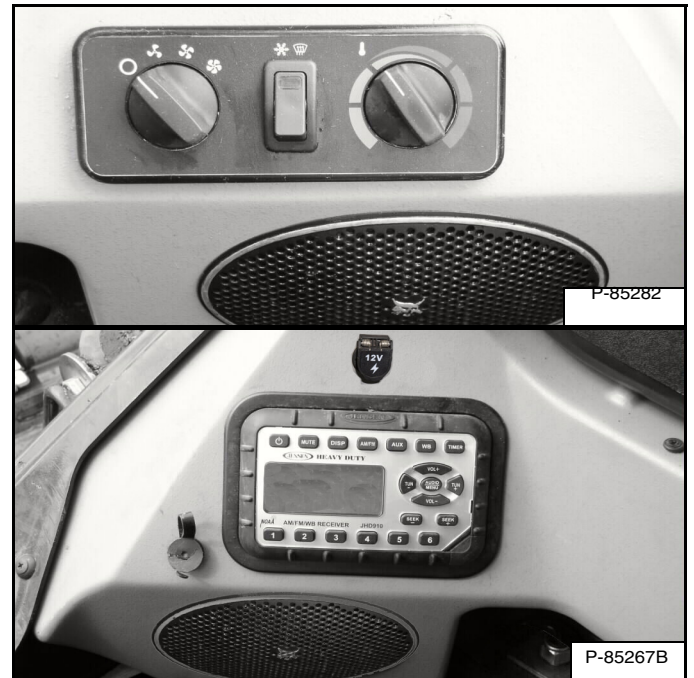

Les panneaux latéraux inférieurs gauche et droit [Figure 9] sont décrits plus en détail. (Voir Panneau latéral inférieur gauche en page 51) et (voir Panneau latéral inférieur droit en page 51).

IDENTIFICATION DU TABLEAU DE BORD (SUITE)

Tableau de bord gauche

Figure 10



Les tableaux de bord gauche [Figure 10] sont identiques pour les machine à démarrage à clé standard, à démarrage sans clé et à tableau de bord Deluxe.

Le tableau ci-contre reprend la DESCRIPTION et les FONCTIONS/COMMANDES de chaque composant du tableau de bord gauche.



IDENTIFICATION DU TABLEAU DE BORD (SUITE)

Tableau de bord gauche (suite)

RÉF. N°	DESCRIPTION	FONCTION / COMMANDE
1	JAUGE DE TEMPÉRATURE MOTEUR	Indique la température du liquide de refroidissement.
2	CLIGNOTANT GAUCHE (option)	Indique que le clignotant gauche est ALLUMÉ.
3	AVERTISSEMENT GÉNÉRAL	Dysfonctionnement d'une ou plusieurs fonctions de la machine (voir Codes de service*).
4	DEUXIÈME VITESSE (option)	Grande vitesse sélectionnée
5	DYSFONCTIONNEMENT DU MOTEUR	Défaillance ou dysfonctionnement du moteur (voir Codes de service*).
6	TEMPÉRATURE DU LIQUIDE DE REFROIDISSEMENT	Température du liquide de refroidissement élevée ou erreur du capteur.
7	AFFICHAGE	Affiche les informations (voir Affichage dans ce manuel).
8	CEINTURE DE SÉCURITÉ	Rappelle à l'opérateur d'attacher la ceinture de sécurité. Reste allumé pendant 45 secondes.
9	ARCEAU DE SIÈGE	Le témoin s'allume quand l'arceau de siège est LEVÉ.
10	AUTORISATION LEVAGE ET CAVAGE	Le témoin s'allume lorsque les fonctions de levage et de cavage ne peuvent pas être utilisées.
11	FREIN DE STATIONNEMENT	Le témoin s'allume quand la chargeuse ne peut pas être déplacée.
12	CLIGNOTANT DROIT (option)	Indique que le clignotant droit est ALLUMÉ.
13	SANGLE D'ÉPAULE (option)	Rappelle à l'opérateur d'attacher la sangle d'épaule lorsqu'il utilise la machine en grande vitesse. Reste allumé pendant l'utilisation en grande vitesse.
14	DYSFONCTIONNEMENT DU CIRCUIT HYDRAULIQUE	Défaut ou dysfonctionnement du circuit hydraulique (voir Codes de service*).
15	CARBURANT	Niveau de carburant bas ou erreur du capteur.
16	JAUGE DE CARBURANT	Indique la quantité de carburant contenu dans le réservoir.
17	ÉCLAIRAGE - Sans l'option Route - Avec l'option Route - Toutes les chargeuses	Appuyez une fois pour les feux de position ARRIÈRE (le témoin vert de droite s'allume). Appuyez une deuxième fois pour ALLUMER les feux de travail ARRIÈRE et AVANT. Les feux de position ARRIÈRE s'ÉTEIGNENT (le témoin vert de gauche s'allume). Appuyez une troisième fois pour éteindre tous les feux (les témoins verts de gauche et de droite s'éteignent). Appuyez une fois pour le feu de flèche AVANT, l'éclairage de la plaque d'immatriculation et les feux de position ARRIÈRE (le témoin vert de droite s'allume). Appuyez une deuxième fois pour ALLUMER les feux de travail ARRIÈRE et AVANT. Le feu de flèche AVANT, l'éclairage de la plaque d'immatriculation et les feux de position ARRIÈRE s'ÉTEIGNENT (le témoin vert de gauche s'allume). Appuyez une troisième fois pour éteindre tous les feux (les témoins verts de gauche et de droite s'éteignent). Appuyez pendant cinq secondes pour afficher la version du logiciel à l'écran.
18	CUMUL DE DÉBIT (option)	Appuyez une fois pour activer le circuit hydraulique auxiliaire à CUMUL DE DÉBIT (le témoin vert de gauche s'allume). Appuyez une deuxième fois pour le désactiver.
19	CIRCUIT HYDRAULIQUE AUXILIAIRE	Appuyez une fois pour activer le circuit hydraulique auxiliaire (le témoin vert de gauche s'allume). Appuyez une deuxième fois pour le désactiver.

* Voir CONFIGURATION ET ANALYSE DU SYSTÈME pour la description des codes de service. (Voir CODES DE SERVICE en page 181.)



IDENTIFICATION DU TABLEAU DE BORD (SUITE)

Tableau de bord gauche (suite)

RÉF. N°	DESCRIPTION	FONCTION / COMMANDE
20	INFORMATIONS	Les écrans suivants défilent (après chaque appui sur ce bouton) : <ul style="list-style-type: none"> • Horamètre (au démarrage) • Régime moteur • Tension de la batterie • Horloge d'entretien • Codes de service*
21	DÉVERROUILLAGE DE LA TRANSMISSION (TRACTION LOCK OVERRIDE)	Fonctionne uniquement lorsque l'arceau de siège est relevé et que le moteur tourne. Appuyez une fois pour déverrouiller le frein. Cette commande permet d'utiliser les leviers de direction ou les manipulateurs pour avancer ou reculer la chargeuse en cas d'utilisation de la pelle rétro ou pendant une réparation (voir DÉVERROUILLAGE DE LA TRANSMISSION dans ce manuel). Appuyez une deuxième fois pour verrouiller le frein.
22	APPUYER POUR UTILISER LA CHARGEUSE (PRESS TO OPERATE LOADER)	Lorsque vous êtes en position assise, arceau de siège abaissé, enfoncez le bouton pour activer le système BICS. Le bouton s'allume. Enfoncez et maintenez ce bouton pendant trois secondes pour activer la réaction d'entraînement et la compensation de dérive de direction (voir RÉACTION D'ENTRAÎNEMENT et COMPENSATION DE DÉRIVE DE DIRECTION dans ce manuel).
23	FREIN DE STATIONNEMENT (standard sur toutes les chargeuses)	Appuyez sur le haut du bouton pour enclencher le FREIN DE STATIONNEMENT, et sur le bas pour le libérer (voir FREIN DE STATIONNEMENT dans ce manuel).

* Voir CONFIGURATION ET ANALYSE DU SYSTÈME pour la description des codes de service. (Voir CODES DE SERVICE en page 181.)

IDENTIFICATION DU TABLEAU DE BORD (SUITE)

Écran

L'écran peut afficher les informations suivantes :

- Heures de fonctionnement.
- Régime du moteur (tr/min).
- Réglage de la gestion de la vitesse.
- Compte à rebours de l'horloge d'entretien.
- Tension de la batterie.
- Codes de service.
- Compte à rebours de préchauffage du moteur.
- Réglage de la compensation de dérive de direction.
- Réglage de la réaction d'entraînement.

Figure 11

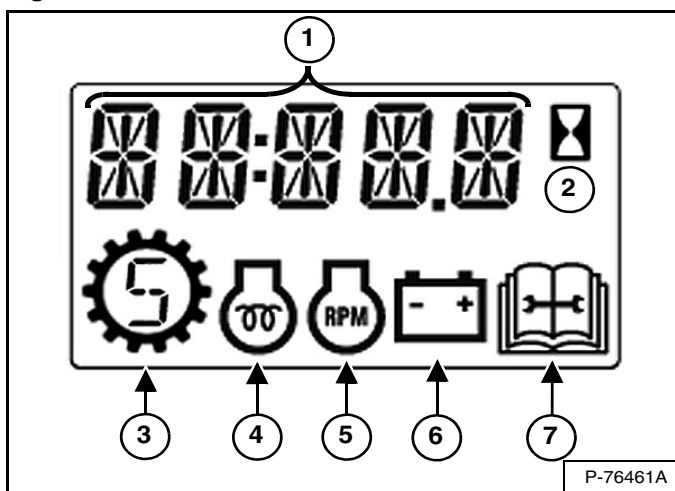

L'affichage est représenté en [Figure 11]. Au démarrage, l'affichage des données indique les heures de fonctionnement.

1. Affichage des données
2. Horamètre
3. Gestion de la vitesse
4. Préchauffage du moteur
5. Régime du moteur
6. Tension de batterie/de charge
7. Entretien

IDENTIFICATION DU TABLEAU DE BORD (SUITE)

Tableau de bord droit (tableau standard à contacteur à clé)



Figure 12



Cette machine peut être équipée d'un tableau standard à contacteur à clé [Figure 12].

Le tableau standard comprend un contacteur à clé (1) [Figure 12] utilisé pour allumer ou éteindre le système électrique de la chargeuse, et pour démarrer et arrêter le moteur.

Le contacteur de cet emplacement (2) [Figure 12] peut avoir différentes fonctions selon la configuration de la machine. Voir le tableau suivant pour plus d'informations.

RÉF.	DESCRIPTION	FONCTION / COMMANDE
	COMMANDES ACS (option)	Appuyez sur le haut pour sélectionner les commandes manuelles, sur le bas pour sélectionner les pédales.
	COMMANDES AUX MANIPULATEURS COMMUTABLES (SJC) (option)	Appuyez sur le haut pour sélectionner le schéma de commande ISO, sur le bas pour sélectionner le schéma de commande H.
	FEUX DE DÉTRESSE (option)	Appuyez sur le haut du bouton pour allumer les FEUX, sur le bas pour les éteindre.
	GYROPHARE (option) ou FEU À ÉCLATS (option)	Appuyez sur le haut du bouton pour allumer les feux, sur le bas pour les éteindre.

IDENTIFICATION DU TABLEAU DE BORD (SUITE)

Tableau de bord droit (tableau à démarrage sans clé)

Figure 13

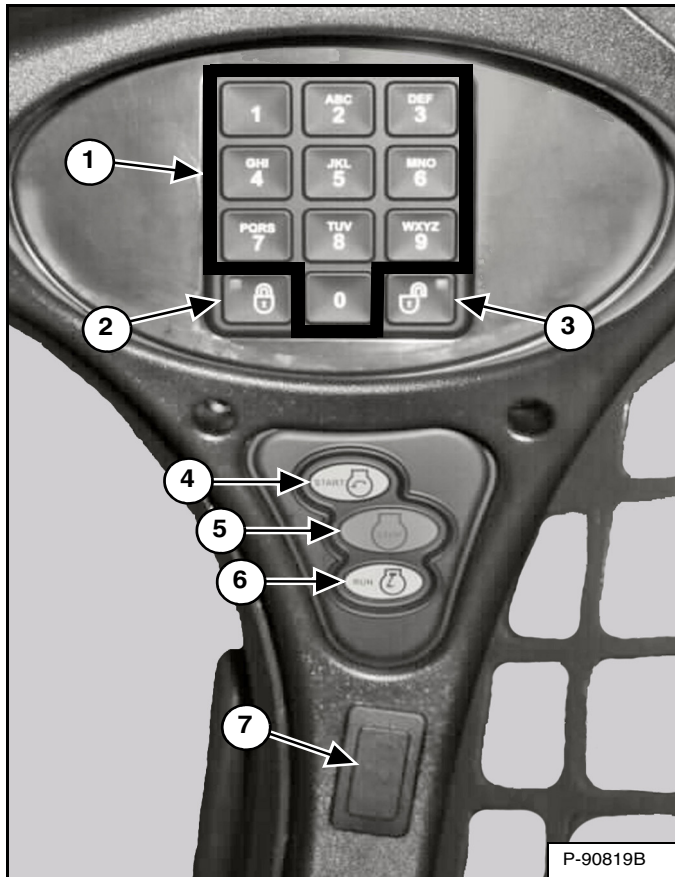

1. **Pavé numérique (boutons 1 à 0)** : utilisé pour entrer un code numérique (mot de passe) pour la mise en marche du moteur. Un astérisque s'affiche sur le tableau de bord gauche à chaque appui sur un chiffre.
2. **Bouton VERROUILLAGE** : utilisé pour verrouiller le pavé numérique. La touche de verrouillage s'allume en rouge pour indiquer qu'un mot de passe est nécessaire pour démarrer la chargeuse. (Voir Fonction de déverrouillage du mot de passe en page 189.)
3. **Bouton DÉVERROUILLAGE** : utilisé pour déverrouiller le pavé numérique. La touche de déverrouillage s'allume en vert pour indiquer que la chargeuse peut être démarrée sans mot de passe. (Voir Fonction de déverrouillage du mot de passe en page 189.)
4. **Bouton DÉMARRAGE** : utilisé pour démarrer le moteur.
5. **Touche STOP** : permet d'arrêter le moteur et de couper le système électrique de la chargeuse.
6. **Touche MARCHÉ** : utilisée pour activer le système électrique de la chargeuse.

Le contacteur de cet emplacement (7) [Figure 13] peut avoir différentes fonctions selon la configuration de la machine. Voir le tableau suivant pour plus d'informations.

RÉF.	DESCRIPTION	FONCTION / COMMANDE
	COMMANDES ACS (option)	Appuyez sur le haut pour sélectionner les commandes manuelles, sur le bas pour sélectionner les pédales.
	COMMANDES AUX MANIPULATEURS COMMUTABLES (SJC) (option)	Appuyez sur le haut pour sélectionner le schéma de commande ISO, sur le bas pour sélectionner le schéma de commande H.
	FEUX DE DÉTRESSE (option)	Appuyez sur le haut du bouton pour allumer les FEUX, sur le bas pour les éteindre.
	GYROPHARE (option) ou FEU À ÉCLATS (option)	Appuyez sur le haut du bouton pour allumer les feux, sur le bas pour les éteindre.

IDENTIFICATION DU TABLEAU DE BORD (SUITE)

Tableau de bord droit (tableau de bord Deluxe)

Figure 14

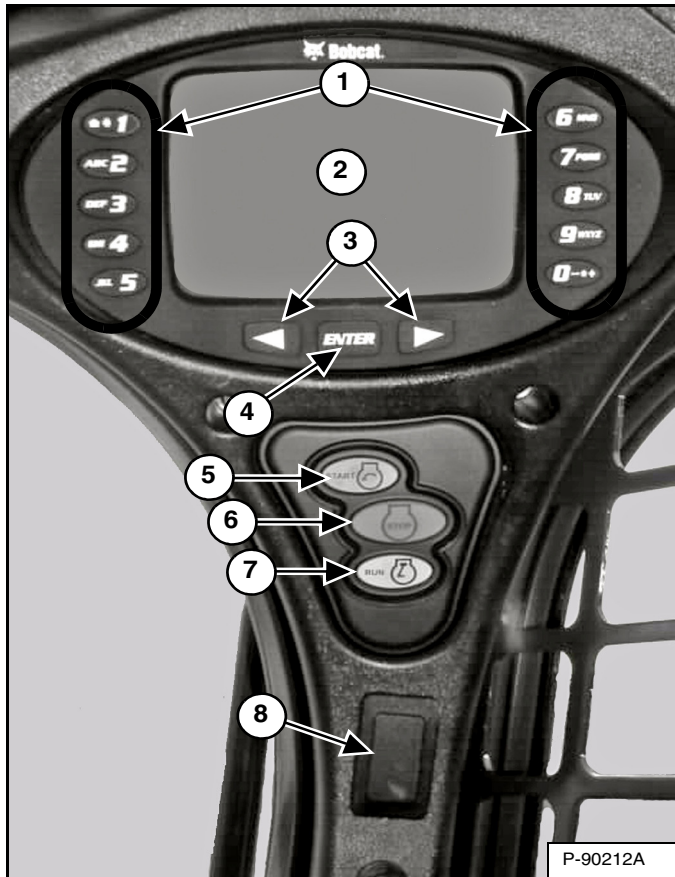

Cette machine peut être équipée d'un tableau de bord Deluxe [Figure 14].

1. **Pavé numérique : (1 à 0)** : le pavé numérique a deux fonctions :
 - Entrer un code numérique (mot de passe) pour la mise en marche du moteur.
 - Entrer un code requis pour utiliser les fonctions avancées de l'écran d'affichage.
2. **ÉCRAN D'AFFICHAGE** : cet écran affiche toutes les données de configuration, de surveillance et de conditions d'erreur du système.
3. **Boutons de défilement** : permettent de faire défiler les écrans.
4. **Bouton ENTREE** : permet de sélectionner un élément sur l'écran.
5. **Bouton DÉMARRAGE** : utilisé pour démarrer le moteur.
6. **Bouton STOP** : permet d'arrêter le moteur et de couper le système électrique de la chargeuse.

7. **Touche MARCHÉ** : utilisée pour activer le système électrique de la chargeuse.

Le contacteur de cet emplacement (8) [Figure 14] peut avoir différentes fonctions selon la configuration de la machine. Voir le tableau suivant pour plus d'informations.

RÉF.	DESCRIPTION	FONCTION / COMMANDE
	COMMANDES ACS (option)	Appuyez sur le haut pour sélectionner les commandes manuelles, sur le bas pour sélectionner les pédales.
	COMMANDES AUX MANIPULATEURS COMMUTABLES (SJC) (option)	Appuyez sur le haut pour sélectionner le schéma de commande ISO, sur le bas pour sélectionner le schéma de commande H.
	FEUX DE DÉTRESSE (option)	Appuyez sur le haut du bouton pour allumer les FEUX, sur le bas pour les éteindre.
	GYROPHARE (option) ou FEU À ÉCLATS (option)	Appuyez sur le haut du bouton pour allumer les feux, sur le bas pour les éteindre.

IDENTIFICATION DU TABLEAU DE BORD (SUITE)

Tableau de bord droit (tableau de bord Deluxe) (suite)

Figure 15



Le premier écran qui s'affiche sur votre nouvelle chargeuse est illustré en [Figure 15].

Quand il s'affiche, vous pouvez entrer le mot de passe pour mettre le moteur en marche ou modifier la langue par défaut.

REMARQUE : votre nouvelle chargeuse (avec tableau de bord Deluxe) a un mot de passe propriétaire. Ce mot de passe vous sera communiqué par votre concessionnaire. Remplacez-le par un mot de passe facile à retenir pour interdire toute utilisation non autorisée de la chargeuse. (Voir Modification du mot de passe propriétaire en page 190.) Conservez une trace écrite du mot de passe dans un endroit sûr au cas où vous l'oublieriez.

Changement de langue :

Appuyez sur la touche de défilement droite ou gauche pour naviguer dans les différentes langues. La langue sur laquelle vous vous arrêtez deviendra la langue par défaut du tableau de bord Deluxe [Figure 15].

Il est possible de modifier la langue à tout moment. (Voir CONFIGURATION DU TABLEAU DE BORD en page 187.)

Saisie du mot de passe :

Utilisez les touches du pavé numérique pour entrer le mot de passe. Un astérisque s'affiche sur l'écran pour chaque chiffre saisi [Figure 15]. La touche de défilement gauche peut servir de retour arrière en cas d'entrée d'un chiffre erroné.

Si un mot de passe incorrect est entré, [INVALID PASSWORD TRY AGAIN] (Mot de passe non valide, veuillez réessayer) s'affiche et le mot de passe doit être entré de nouveau.

Voir CONFIGURATION DU TABLEAU DE BORD pour une description plus détaillée des écrans de configuration du système en fonction de vos besoins. (Voir CONFIGURATION DU TABLEAU DE BORD en page 187.)

IDENTIFICATION DU TABLEAU DE BORD (SUITE)

Tableau des contacteurs gauche

Figure 16

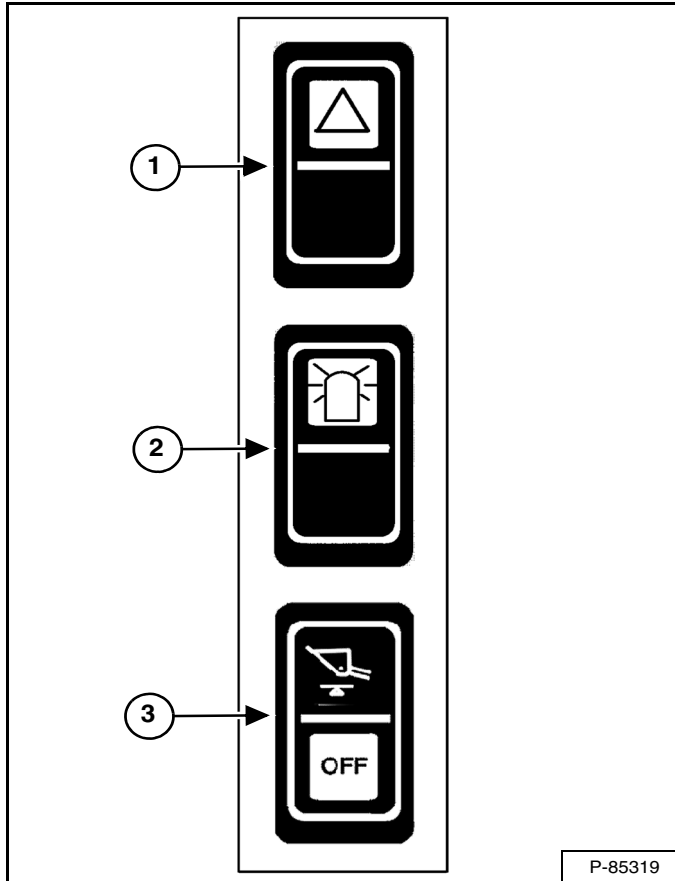

RÉF. N°	DESCRIPTION	FONCTION / COMMANDE
1	FEUX DE DÉTRESSE (option)	Appuyez sur le haut du bouton pour allumer les FEUX, sur le bas pour les éteindre.
2	GYROPHARE (option) ou FEU À ÉCLATS (option)	Appuyez sur le haut du bouton pour allumer les feux, sur le bas pour les éteindre.
3	MISE À NIVEAU AUTOMATIQUE DU GODET (option)	Appuyez sur le haut du bouton pour activer la mise à niveau automatique du godet, sur le bas pour la désactiver.

Tableau de bord droit

Figure 17

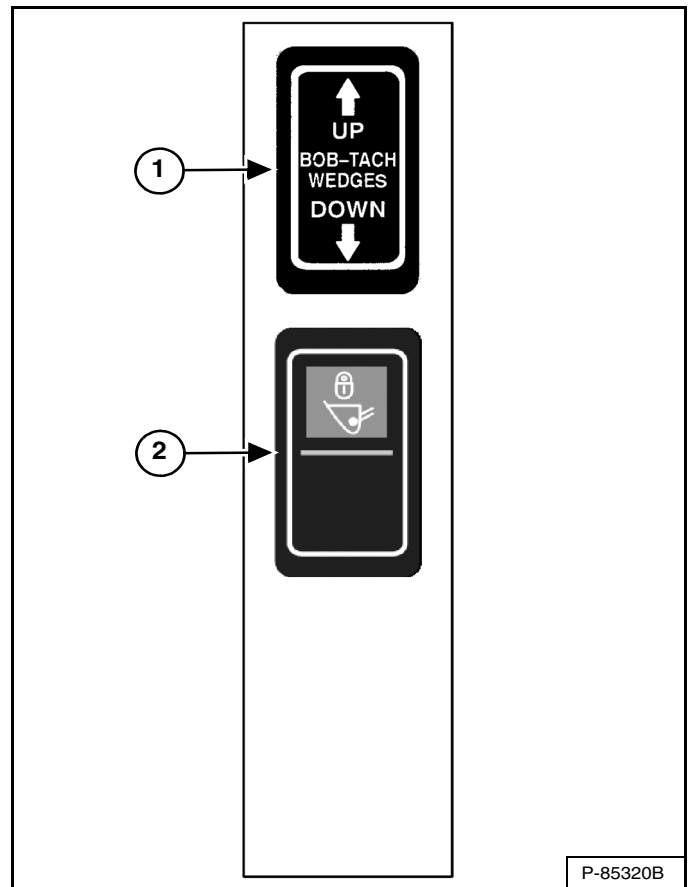

RÉF. N°	DESCRIPTION	FONCTION / COMMANDE
1	BOB-TACH HYDRAULIQUE (option)	Appuyez sur la flèche UP (HAUT) et maintenez-la enfoncée pour relever les cales du Bob-Tach. Appuyez sur la flèche DOWN (BAS) et maintenez-la enfoncée pour abaisser les cales du Bob-Tach dans les orifices du châssis de fixation de l'accessoire.
2	VERROUILLAGE DE TRANSPORT	Appuyez sur le haut du contacteur pour verrouiller les fonctions de levage et de cage pendant les déplacements. Désactivez le verrouillage en enfonçant le bas du contacteur.

IDENTIFICATION DU TABLEAU DE BORD (SUITE)

Panneau latéral inférieur gauche

Figure 18

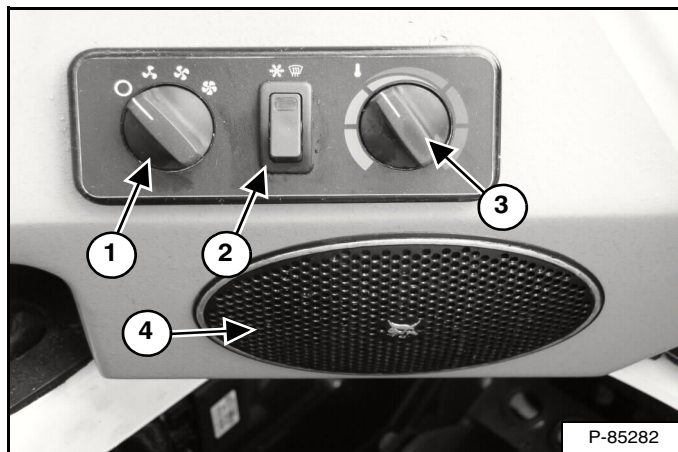

RÉF. N°	DESCRIPTION	FONCTION / COMMANDE
1	MOTEUR DU VENTILATEUR (option)	Tournez le contacteur vers la droite pour augmenter la vitesse du ventilateur, vers la gauche pour la réduire. Il y a quatre positions : ARRÊT-1-2-3.
2	CONTACTEUR DE CLIMATISATION / DÉGIVRAGE (option)	Appuyez sur le haut du contacteur pour démarrer, sur le bas pour arrêter. Le contacteur s'éclaire en bleu lorsqu'il est activé. Le moteur du ventilateur (1) doit être en marche pour que la climatisation fonctionne.
3	COMMANDE DE TEMPÉRATURE (option)	Tournez le contacteur vers la droite pour augmenter la température, vers la gauche pour la réduire.
4	HAUT-PARLEUR (option)	Haut-parleur gauche utilisé avec la radio en option.

Panneau latéral inférieur droit

Figure 19

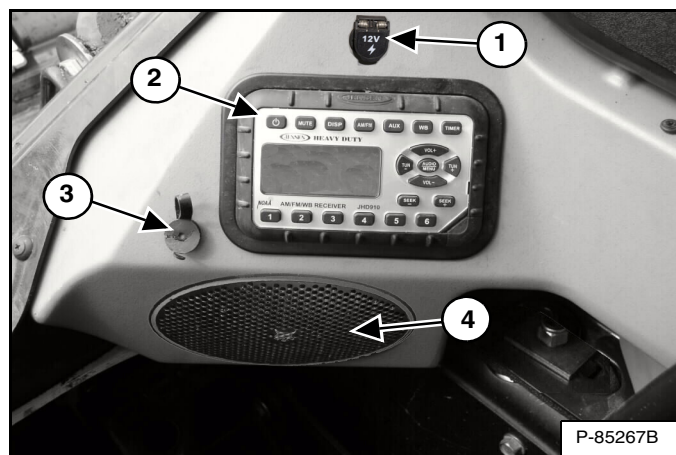

RÉF. N°	DESCRIPTION	FONCTION / COMMANDE
1	PRISE D'ALIMENTATION	Fournit une alimentation 12 volts pour des équipements.
2	RADIO (option)	Voir la rubrique Radio dans ce manuel.
3	PRISE CASQUE (option)	Permet de connecter un casque à la sortie de la radio en option. Les haut-parleurs sont automatiquement coupés lorsque cette prise est utilisée.
4	HAUT-PARLEUR (option)	Haut-parleur droit utilisé avec la radio en option.

IDENTIFICATION DU TABLEAU DE BORD (SUITE)

Radio

Cette machine peut être équipée d'une radio.

Figure 20

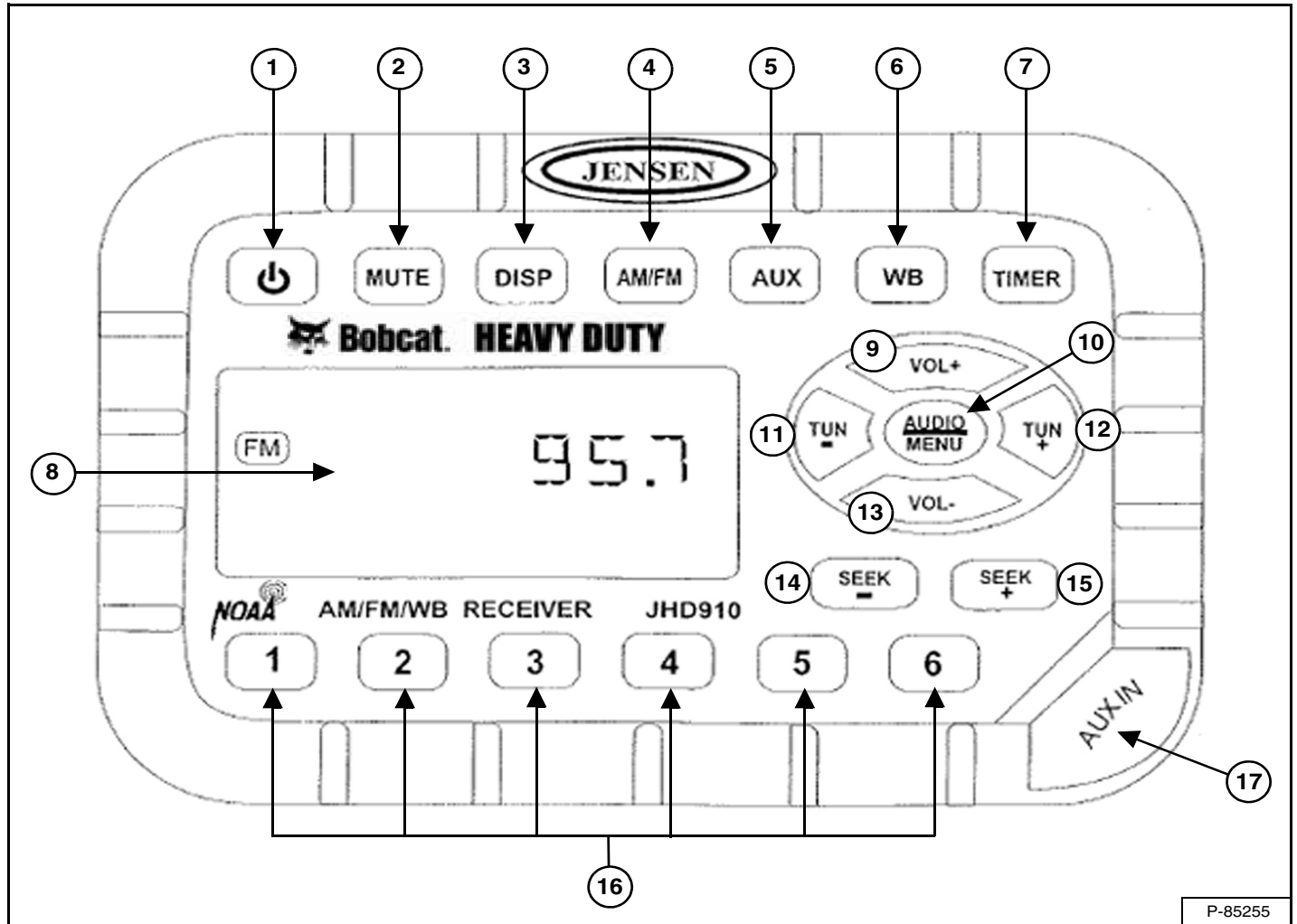

Le tableau de la page suivante reprend la DESCRIPTION et les FONCTIONS/COMMANDES de chaque composant de la radio [Figure 20].

REMARQUE : voir « AFFICHAGE » dans ce tableau pour les instructions relatives au réglage de l'horloge.



IDENTIFICATION DU TABLEAU DE BORD (SUITE)

Radio (suite)

RÉF. N°	DESCRIPTION	FONCTION / COMMANDE
1	MARCHE/ARRÊT	Appuyez sur le contacteur pour ALLUMER la radio, appuyez de nouveau pour l'ÉTEINDRE.
2	MUET	Appuyez pour mettre la radio en sourdine ; MUTE s'affiche. Appuyez de nouveau pour annuler la sourdine.
3	AFFICHAGE	Appuyez sur cette touche pour passer du mode de fonction (fréquence du tuner, entrée auxiliaire, informations météo ou chronomètre) au mode d'horloge. Enfoncez et maintenez cette touche pour entrer le mode de réglage de l'horloge ; utilisez le bouton FRÉQUENCE - pour régler les heures, le bouton FRÉQUENCE + pour régler les minutes ; le fonctionnement normal reprend automatiquement.
4	SÉLECTEUR AM/FM	Appuyez sur cette touche pour sélectionner le mode du tuner. Vous avez le choix entre 2 bandes AM (ondes moyennes) et 3 bandes FM.
5	AUXILIAIRE	Appuyez sur cette touche pour sélectionner le mode d'entrée auxiliaire. Un appareil audio portable (lecteur MP3, etc.) doit être raccordé à la prise d'entrée auxiliaire.
6	MÉTÉO	Appuyez sur cette touche pour sélectionner la bande météo ; utilisez les touches FRÉQUENCE + et FRÉQUENCE - pour rechercher la station dont le signal est le plus puissant. Si elle est activée, la fonction d'alerte météo remplace automatiquement la fonction en cours en cas de réception d'un avertissement météo. Voir RÉGLAGE AUDIO / MENU dans ce tableau.
7	CHRONOMÈTRE	Appuyez sur cette touche pour accéder au mode Chronomètre. Appuyez sur la touche pour démarrer le chronomètre ; appuyez de nouveau pour l'arrêter ; appuyez encore une fois pour relancer le chronomètre ou appuyez sur la touche en la maintenant enfoncée pour le réinitialiser et quitter le mode Chronomètre.
8	ÉCRAN	Affiche l'heure, la fréquence et les fonctions activées.
9	VOLUME +	Permet d'augmenter le volume ; le volume actuel (0 - 40) s'affiche brièvement sur l'écran.
10	RÉGLAGE AUDIO / MENU	<p>RÉGLAGE AUDIO : appuyez sur cette touche pour naviguer dans le réglage des aigus, des graves et de la balance ; utilisez les touches VOL UP et VOL DOWN pour effectuer les réglages lorsque l'option voulue est affichée ; le fonctionnement normal reprend automatiquement.</p> <p>RÉGLAGE DU MENU : enfoncez et maintenez cette touche pendant trois secondes pour entrer les paramètres de réglage du menu ; appuyez sur la touche pour naviguer dans les paramètres suivants ; utilisez VOL + et VOL - pour effectuer le réglage lorsque l'option voulue est affichée ; le fonctionnement normal reprend automatiquement.</p> <ul style="list-style-type: none"> • Beep Confirm (On or Off) [Son des touches - (Activer ou désactiver)] - Permet d'activer ou désactiver le son des touches. • Operation Region (USA or Europe) [Région de fonctionnement (États-Unis ou Europe)] - Permet de sélectionner la région appropriée. • Clock Display (12 or 24) [Format de l'horloge (12 h ou 24 h)] - Permet de sélectionner le format 12 heures ou 24 heures. • Display Brightness (Low, Medium or High) [Luminosité de l'affichage (basse, moyenne ou élevée)] - Détermine le niveau de luminosité de l'affichage. • Backlight Colour (Amber or Green) [Couleur du rétroéclairage (orange ou vert)] - Détermine la couleur du rétroéclairage de l'affichage. • Power On Volume (0 - 40) [Volume au démarrage (0 - 40)] - Permet de sélectionner le volume par défaut au moment de la mise en route de la radio. • WB Alert (On or Off) [Alerte météo (Activé ou désactivé)] - Détermine si la fonction d'alerte météo est activée.
11	FRÉQUENCE -	Appuyez sur cette touche pour régler la fréquence de la radio vers le bas.
12	FRÉQUENCE +	Appuyez sur cette touche pour régler la fréquence de la radio vers le haut.
13	VOLUME -	Permet de diminuer le volume ; le volume actuel (0 - 40) s'affiche brièvement sur l'écran.
14	RECHERCHE DE STATION -	Appuyez sur cette touche pour rechercher automatiquement la prochaine station avec un signal suffisamment fort en réduisant la fréquence.
15	RECHERCHE DE STATION +	Appuyez sur cette touche pour rechercher automatiquement la prochaine station avec un signal suffisamment fort en augmentant la fréquence.
16	STATIONS PRÉ-RÉGLÉES	Permettent d'enregistrer et de rappeler des stations pour les bandes AM et FM. Enfoncez et maintenez la touche pour enregistrer la station actuelle ; appuyez sur la touche pour rappeler cette station.
17	PRISE AUXILIAIRE	Connectez la sortie de ligne d'un appareil audio portable (lecteur MP3, etc.) à la prise de 1/8" (3,5 mm) et appuyez sur le bouton AUX in.

IDENTIFICATION DES COMMANDES

Cette chargeuse dispose de quatre configurations de commandes pour l'utilisation des fonctions de levage / cavage et pour la conduite / direction :

- Commandes standard - Les fonctions de levage et de cavage sont commandées par les pédales.
La conduite et la direction de la chargeuse sont commandées par les leviers de direction.
- Système de commande ACS (option) - Les fonctions de levage et de cavage sont commandées soit par les pédales, soit par les poignées.
La conduite et la direction de la chargeuse sont commandées par les leviers de direction.
- Commandes manuelles (AHC) (option) - Les fonctions de levage et de cavage sont commandées par les poignées.
La conduite et la direction de la chargeuse sont commandées par les leviers de direction.
- Commandes commutables aux manipulateurs (SJC) (option) - Les fonctions de levage / cavage et la conduite / direction de la chargeuse sont commandées par les manipulateurs.

Commandes standard

Figure 21

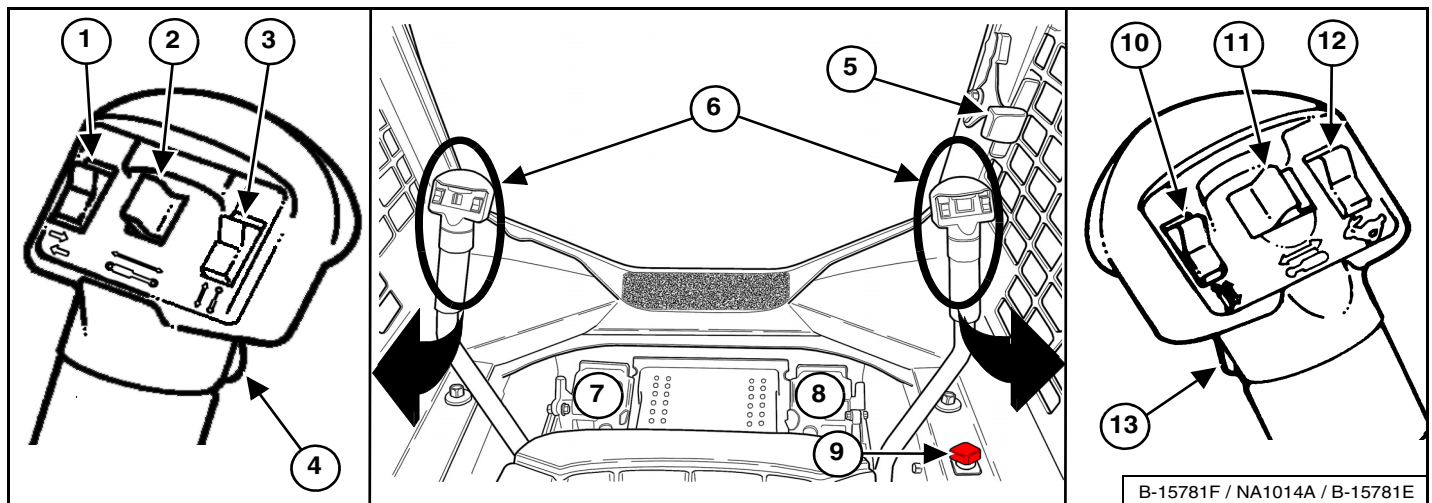

RÉF. N°	DESCRIPTION	FONCTION / COMMANDE
1	CLIGNOTANTS (option)	Appuyez sur le haut du contacteur pour le clignotant droit, sur le bas pour le clignotant gauche. En position centrale, les clignotants sont éteints.
2	CIRCUIT HYDRAULIQUE AUXILIAIRE ARRIÈRE (option) Également : COMMANDE DES FONCTIONS DE L'ACCESSOIRE	Voir Utilisation du circuit hydraulique auxiliaire ARRIÈRE dans ce manuel. Voir MODULE D'IDENTIFICATION DES ACCESSOIRES dans ce manuel.
3	COMMANDE DES FONCTIONS DE L'ACCESSOIRE	Voir MODULE D'IDENTIFICATION DES ACCESSOIRES dans ce manuel.
4	AVERTISSEUR AVANT	Appuyez sur le contacteur avant pour actionner l'avertisseur avant.
5	COMMANDE D'ACCÉLÉRATEUR	Voir COMMANDE D'ACCÉLÉRATEUR dans ce manuel.
6	LEVIERS DE DIRECTION	Voir CONDUITE DE LA CHARGEUSE dans ce manuel.
7	PÉDALE DE LEVAGE	Voir COMMANDES HYDRAULIQUES dans ce manuel.
8	PÉDALE DE CAVAGE	Voir COMMANDES HYDRAULIQUES dans ce manuel.
9	COMMANDE DE DÉRIVATION DES BRAS DE LEVAGE	Voir COMMANDE DE DÉRIVATION DES BRAS DE LEVAGE dans ce manuel.
10	COMMANDE DES FONCTIONS DE L'ACCESSOIRE	Voir MODULE D'IDENTIFICATION DES ACCESSOIRES dans ce manuel.
11	CIRCUIT HYDRAULIQUE AUXILIAIRE AVANT	Voir Utilisation du circuit hydraulique auxiliaire AVANT dans ce manuel.
12	COMMANDE DEUX VITESSES (option)	Voir COMMANDE DEUX VITESSES dans ce manuel.
13	COMMANDE DE DÉBIT CONTINU POUR LE CIRCUIT HYDRAULIQUE AUXILIAIRE	Voir Utilisation du circuit hydraulique auxiliaire AVANT (DÉBIT CONTINU) dans ce manuel.

IDENTIFICATION DES COMMANDES (SUITE)

Commandes ACS

Figure 22

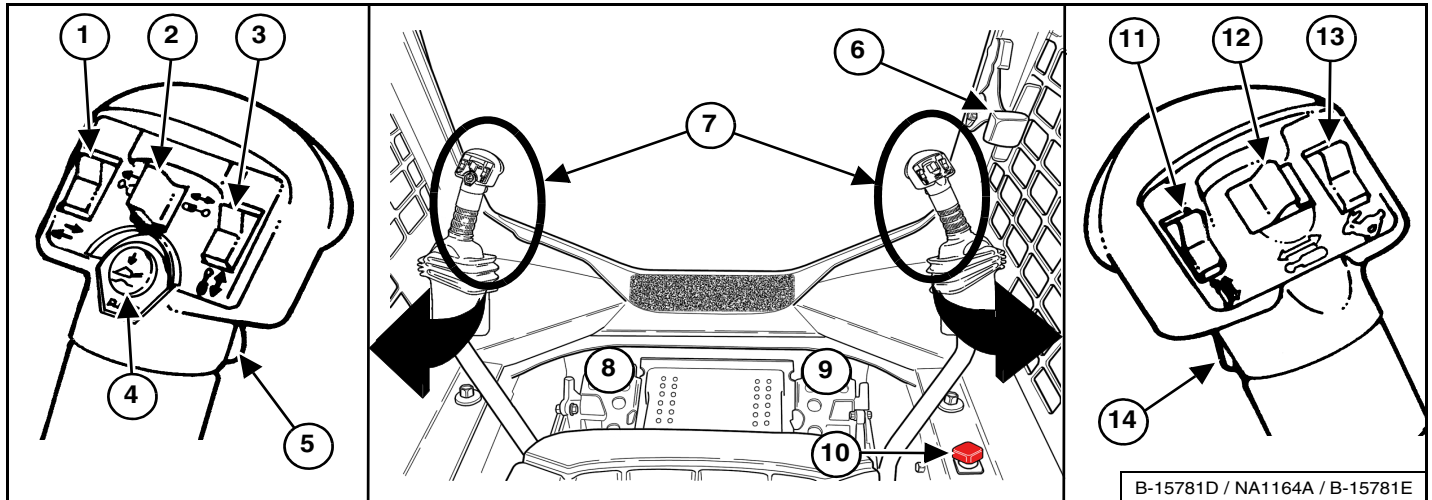

RÉF. N°	DESCRIPTION	FONCTION / COMMANDE
1	CLIGNOTANTS (option)	Appuyez sur le haut du contacteur pour le clignotant droit, sur le bas pour le clignotant gauche. En position centrale, les clignotants sont éteints.
2	CIRCUIT HYDRAULIQUE AUXILIAIRE ARRIÈRE (option) Également : COMMANDE DES FONCTIONS DE L'ACCESSOIRE	Voir Utilisation du circuit hydraulique auxiliaire ARRIÈRE dans ce manuel. Voir MODULE D'IDENTIFICATION DES ACCESSOIRES dans ce manuel.
3	COMMANDE DES FONCTIONS DE L'ACCESSOIRE	Voir MODULE D'IDENTIFICATION DES ACCESSOIRES dans ce manuel.
4	COMMANDE DU FLOTTEMENT	Voir COMMANDES HYDRAULIQUES dans ce manuel.
5	AVERTISSEUR AVANT	Appuyez sur le contacteur avant pour actionner l'avertisseur avant.
6	COMMANDE D'ACCÉLÉRATEUR	Voir COMMANDE D'ACCÉLÉRATEUR dans ce manuel.
7	LEVIERS DE DIRECTION ET POIGNÉES DE LEVAGE / CAVAGE	Voir CONDUITE DE LA CHARGEUSE et COMMANDES HYDRAULIQUES dans ce manuel.
8	PÉDALE DE LEVAGE	Voir COMMANDES HYDRAULIQUES dans ce manuel.
9	PÉDALE DE CAVAGE	Voir COMMANDES HYDRAULIQUES dans ce manuel.
10	COMMANDE DE DÉRIVATION DES BRAS DE LEVAGE	Voir COMMANDE DE DÉRIVATION DES BRAS DE LEVAGE dans ce manuel.
11	COMMANDE DES FONCTIONS DE L'ACCESSOIRE	Voir MODULE D'IDENTIFICATION DES ACCESSOIRES dans ce manuel.
12	CIRCUIT HYDRAULIQUE AUXILIAIRE AVANT	Voir Utilisation du circuit hydraulique auxiliaire AVANT dans ce manuel.
13	COMMANDE DEUX VITESSES (option)	Voir COMMANDE DEUX VITESSES dans ce manuel.
14	COMMANDE DE DÉBIT CONTINU POUR LE CIRCUIT HYDRAULIQUE AUXILIAIRE	Voir Utilisation du circuit hydraulique auxiliaire AVANT (DÉBIT CONTINU) dans ce manuel.

IDENTIFICATION DES COMMANDES (SUITE)

Commandes manuelles (AHC)

Figure 23

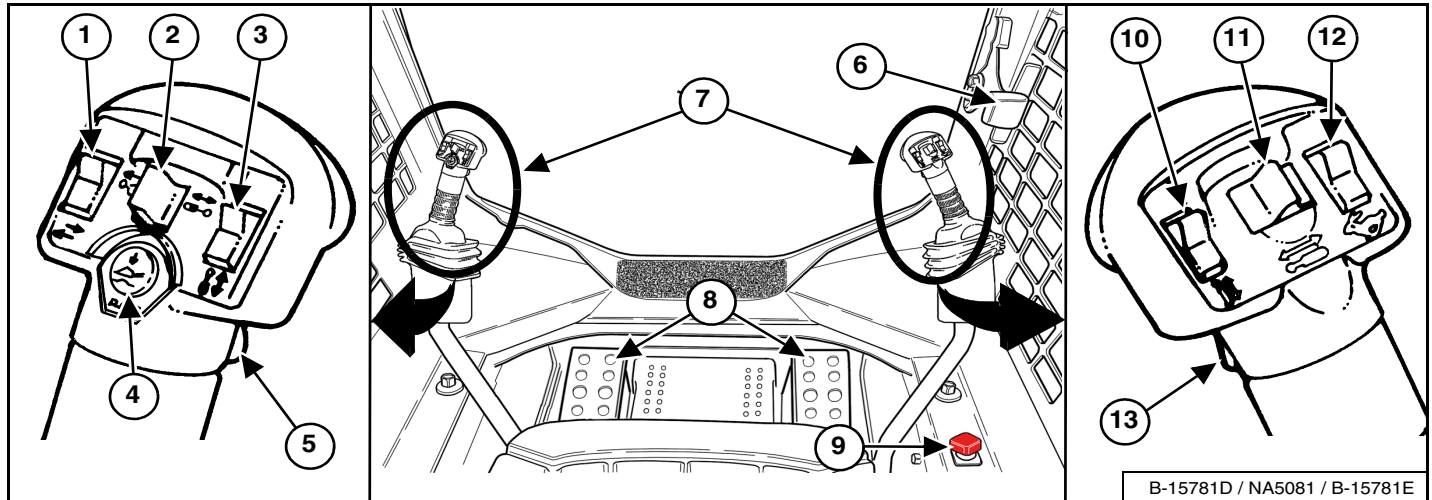

RÉF. N°	DESCRIPTION	FONCTION / COMMANDE
1	CLIGNOTANTS (option)	Appuyez sur le haut du contacteur pour le clignotant droit, sur le bas pour le clignotant gauche. En position centrale, les clignotants sont éteints.
2	CIRCUIT HYDRAULIQUE AUXILIAIRE ARRIÈRE (option) Également : COMMANDE DES FONCTIONS DE L'ACCESSOIRE	Voir Utilisation du circuit hydraulique auxiliaire ARRIÈRE dans ce manuel. Voir MODULE D'IDENTIFICATION DES ACCESSOIRES dans ce manuel.
3	COMMANDE DES FONCTIONS DE L'ACCESSOIRE	Voir MODULE D'IDENTIFICATION DES ACCESSOIRES dans ce manuel.
4	COMMANDE DU FLOTTEMENT	Voir COMMANDES HYDRAULIQUES dans ce manuel.
5	AVERTISSEUR AVANT	Appuyez sur le contacteur avant pour actionner l'avertisseur avant.
6	COMMANDE D'ACCÉLÉRATEUR	Voir COMMANDE D'ACCÉLÉRATEUR dans ce manuel.
7	LEVIERS DE DIRECTION ET POIGNÉES DE LEVAGE / CAVAGE	Voir CONDUITE DE LA CHARGEUSE et COMMANDES HYDRAULIQUES dans ce manuel.
8	REPOSE-PIEDS	Gardez en permanence les pieds sur les repose-pieds.
9	COMMANDE DE DÉRIVATION DES BRAS DE LEVAGE	Voir COMMANDE DE DÉRIVATION DES BRAS DE LEVAGE dans ce manuel.
10	COMMANDE DES FONCTIONS DE L'ACCESSOIRE	Voir MODULE D'IDENTIFICATION DES ACCESSOIRES dans ce manuel.
11	CIRCUIT HYDRAULIQUE AUXILIAIRE AVANT	Voir Utilisation du circuit hydraulique auxiliaire AVANT dans ce manuel.
12	COMMANDE DEUX VITESSES (option)	Voir COMMANDE DEUX VITESSES dans ce manuel.
13	COMMANDE DE DÉBIT CONTINU POUR LE CIRCUIT HYDRAULIQUE AUXILIAIRE	Voir Utilisation du circuit hydraulique auxiliaire AVANT (DÉBIT CONTINU) dans ce manuel.

IDENTIFICATION DES COMMANDES (SUITE)

Commandes aux manipulateurs commutables (SJC)

Figure 24

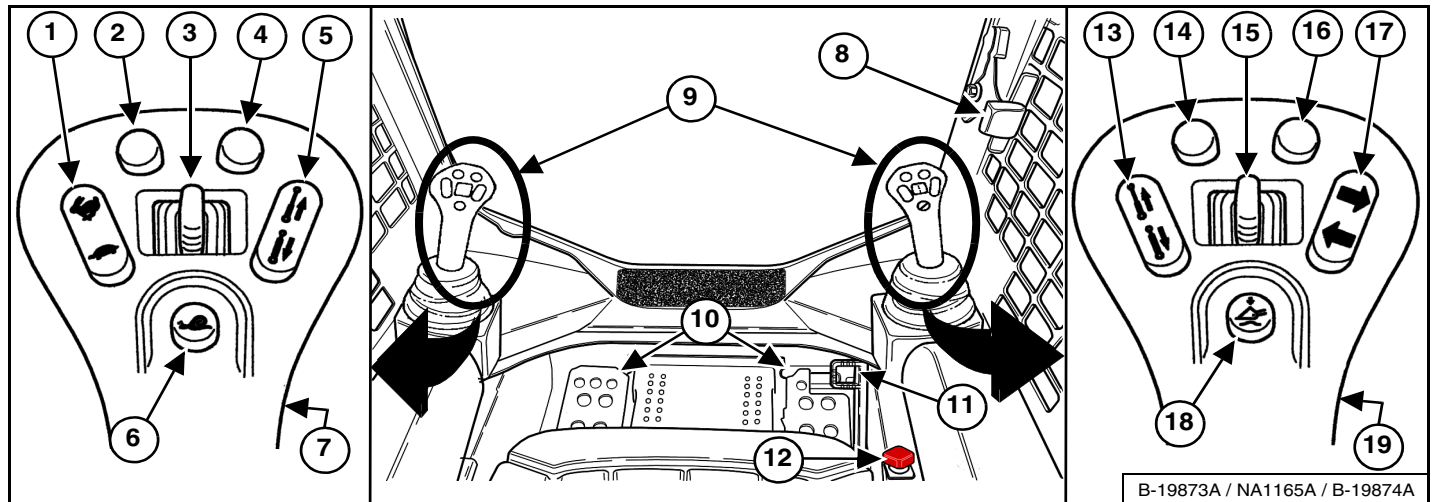

RÉF. N°	DESCRIPTION	FONCTION / COMMANDE
1	COMMANDE DEUX VITESSES (option) Également : GESTION DE LA VITESSE	Voir COMMANDE DEUX VITESSES dans ce manuel. Voir GESTION DE LA VITESSE dans ce manuel.
* 2	COMPENSATION DE DÉRIVE DE DIRECTION Également : RÉACTION D'ENTRAÎNEMENT	Voir COMPENSATION DE DÉRIVE DE DIRECTION dans ce manuel. Voir RÉACTION D'ENTRAÎNEMENT dans ce manuel.
3	CIRCUIT HYDRAULIQUE AUXILIAIRE ARRIÈRE (option) Également : COMMANDE DES FONCTIONS DE L'ACCESSOIRE	Voir Utilisation du circuit hydraulique auxiliaire ARRIÈRE dans ce manuel. Voir MODULE D'IDENTIFICATION DES ACCESSOIRES dans ce manuel.
* 4	COMPENSATION DE DÉRIVE DE DIRECTION Également : RÉACTION D'ENTRAÎNEMENT	Voir COMPENSATION DE DÉRIVE DE DIRECTION dans ce manuel. Voir RÉACTION D'ENTRAÎNEMENT dans ce manuel.
5	COMMANDE DES FONCTIONS DE L'ACCESSOIRE	Voir MODULE D'IDENTIFICATION DES ACCESSOIRES dans ce manuel.
6	GESTION DE LA VITESSE	Voir GESTION DE LA VITESSE dans ce manuel.
7	AVERTISSEUR AVANT	Appuyez sur le contacteur avant pour actionner l'avertisseur avant.
8	COMMANDE D'ACCÉLÉRATEUR (MANUELLE)	Voir COMMANDE D'ACCÉLÉRATEUR dans ce manuel.
9	MANIPULATEURS	Voir CONDUITE DE LA CHARGEUSE et COMMANDES HYDRAULIQUES dans ce manuel.
10	REPOSE-PIEDS	Gardez en permanence les pieds sur les repose-pieds.
11	COMMANDE D'ACCÉLÉRATEUR (PÉDALE)	Voir COMMANDE D'ACCÉLÉRATEUR dans ce manuel.
12	COMMANDE DE DÉRIVATION DES BRAS DE LEVAGE	Voir COMMANDE DE DÉRIVATION DES BRAS DE LEVAGE dans ce manuel.
13	COMMANDE DES FONCTIONS DE L'ACCESSOIRE	Voir MODULE D'IDENTIFICATION DES ACCESSOIRES dans ce manuel.
* 14	INUTILISÉ	- - -
15	CIRCUIT HYDRAULIQUE AUXILIAIRE AVANT	Voir Utilisation du circuit hydraulique auxiliaire AVANT dans ce manuel.
* 16	INUTILISÉ	- - -
17	CLIGNOTANTS (option)	Appuyez sur le haut du contacteur pour le clignotant droit, sur le bas pour le clignotant gauche. En position centrale, les clignotants sont éteints.
18	COMMANDE DU FLOTTEMENT	Voir COMMANDES HYDRAULIQUES dans ce manuel.
19	COMMANDE DE DÉBIT CONTINU POUR LE CIRCUIT HYDRAULIQUE AUXILIAIRE	Voir Utilisation du circuit hydraulique auxiliaire AVANT (DÉBIT CONTINU) dans ce manuel.

* Utilisé également comme commande des fonctions des accessoires : consultez le Manuel de l'Opérateur et d'Entretien de l'accessoire concerné.

CABINE

Description

La chargeuse Bobcat est équipée d'origine d'une cabine (ROPS et FOPS) qui protège l'opérateur contre le retournement de la machine et la chute d'objets. Pour la protection contre le retournement, l'opérateur doit porter la ceinture de sécurité.



Sauf stipulation contraire de Bobcat, ne modifiez jamais la cabine en soudant, en meulant, en perçant des trous ou en ajoutant des accessoires. Cela réduirait la protection de l'opérateur contre le retournement et la chute d'objets, et risquerait d'entraîner des blessures graves, voire mortelles.

W-2069-0200

Éclairage de la cabine

Figure 25



L'éclairage de la cabine [Figure 25] est situé au-dessus de l'épaule gauche de l'opérateur.

Appuyez sur ce côté du contacteur (1) pour allumer l'éclairage. Mettez le contacteur en position centrale (2) pour éteindre l'éclairage. Appuyez sur ce côté du contacteur (3) [Figure 25] pour que l'éclairage soit commandé par l'ouverture de la porte.

Utilisation de la porte

Cette machine peut être équipée d'une porte avant.

Figure 26

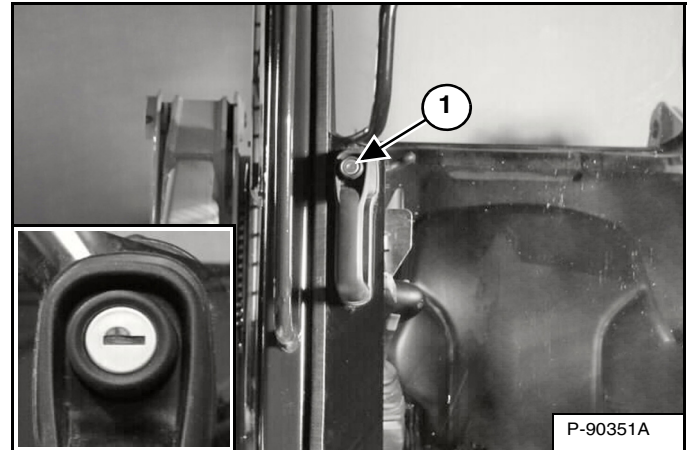

Pour ouvrir la porte, appuyez sur le bouton (1) et tirez la poignée. Le bouton comprend un verrou (voir médaillon) [Figure 26] pour verrouiller la porte avant lorsque la chargeuse n'est pas utilisée.

Figure 27

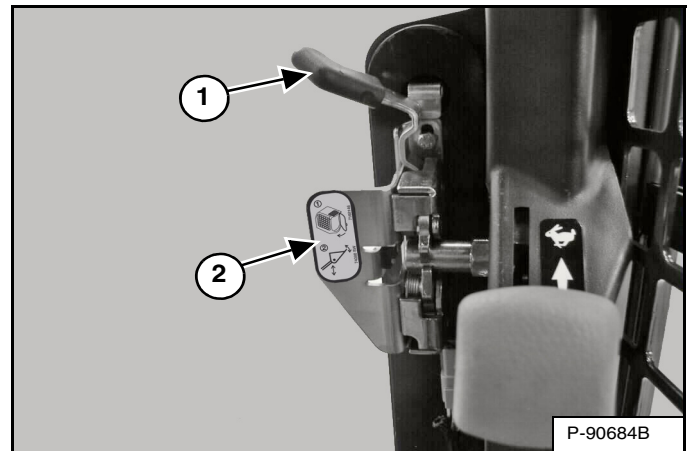

Pour fermer la porte, tirez sur la porte à l'aide de la poignée (2) [Figure 27].

Tirez le levier (1) vers vous pour déverrouiller la porte avant. Poussez la poignée (2) [Figure 27] pour ouvrir la porte avant.

CABINE (SUITE)

Essuie-glace avant

Figure 28

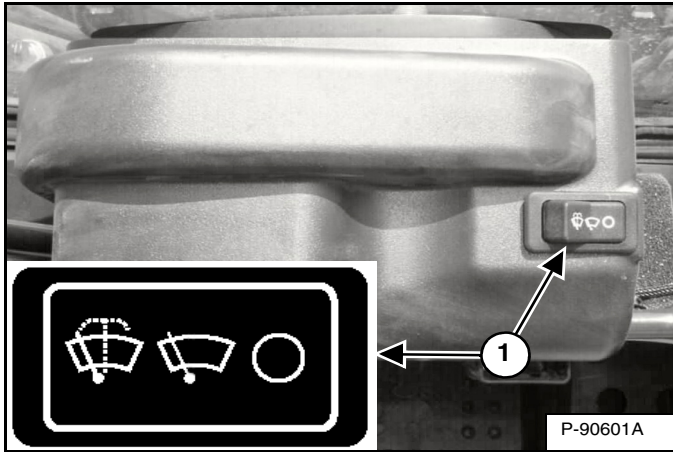

Cette machine peut être équipée d'un essuie-glace avant [Figure 28].

Appuyez sur le côté gauche du contacteur (1) [Figure 28] pour démarrer l'essuie-glace avant (maintenez le contacteur enfoncé pour le liquide lave-glace). Appuyez sur le côté droit du contacteur pour arrêter l'essuie-glace.

Figure 29

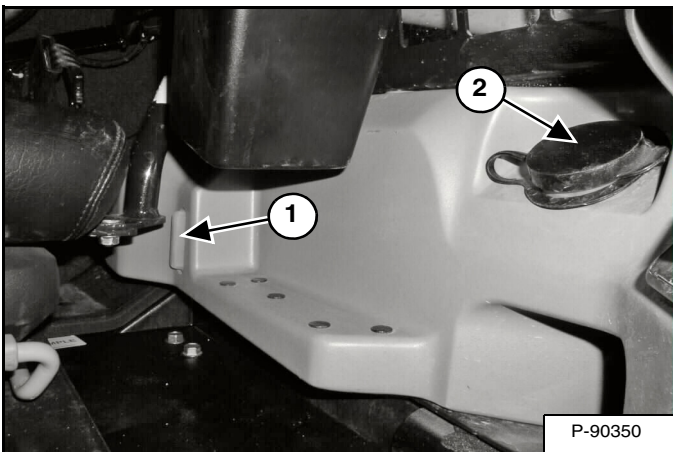

Le réservoir du liquide lave-glace est situé sur le côté gauche de la cabine. Contrôlez le niveau de liquide dans la jauge transparente (1). Retirez le bouchon (2) [Figure 29] pour faire l'appoint de liquide lave-glace.

Vitres latérales

Figure 30

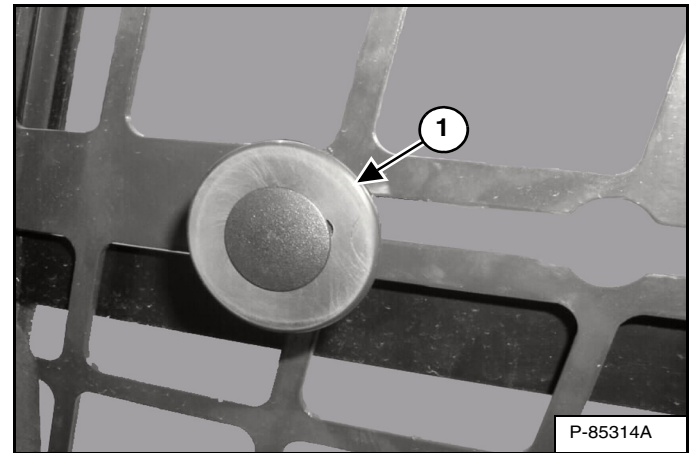

Tirez le bouton (1) [Figure 30] et ouvrez la vitre en la faisant coulisser vers l'arrière. Relâchez le bouton au niveau de la découpe pour verrouiller la vitre dans la position voulue. Tirez le bouton et faites coulisser la vitre vers l'avant pour la fermer.

SYSTÈME DE SÉCURITÉ DE L'ARCEAU DE SIÈGE

Utilisation

Figure 31

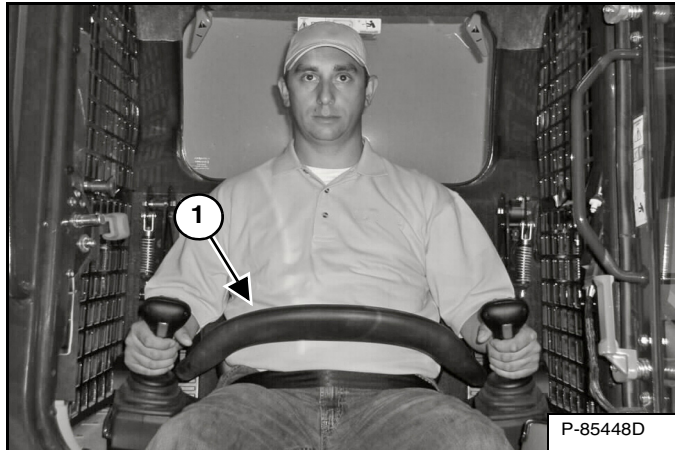

Le dispositif de sécurité de l'arceau de siège comprend un arceau de siège pivotant avec accoudoirs (1) [Figure 31].

L'utilisation de l'arceau de siège est commandée par l'opérateur. En position abaissée, l'arceau contribue à maintenir l'opérateur sur son siège.



AVERTISSEMENT

RISQUE DE BLESSURES GRAVES, VOIRE MORTELLES

Lorsque vous utilisez la machine :

- Serrez convenablement la ceinture de sécurité.
- Abaissez l'arceau de siège.
- Gardez les pieds sur les pédales ou les repose-pieds et les mains sur les commandes.

W-2261-0909

Quand l'arceau de siège est abaissé, le moteur en marche, le bouton PRESS TO OPERATE LOADER activé et le frein libéré, les fonctions de translation, de cavage et de levage peuvent être utilisées.

Lorsque l'arceau de siège est relevé, par contre, toutes ces fonctions sont désactivées et les deux pédales (selon modèle) se verrouillent lorsqu'elles reviennent au point neutre.



AVERTISSEMENT

RISQUE DE BLESSURES GRAVES, VOIRE MORTELLES

Avant de quitter le siège de l'opérateur :

- Abaissez les bras de levage et posez l'accessoire à plat sur le sol.
- Arrêtez le moteur.
- Enclenchez le frein de stationnement.
- Relevez l'arceau de siège.
- Mettez toutes les commandes au POINT NEUTRE pour vous assurer que les fonctions de levage, de cavage et de translation sont désactivées.

Le dispositif de l'arceau de siège doit désactiver ces fonctions lorsque l'arceau est relevé. Si les commandes ne sont pas désactivées, faites réparer le dispositif.

W-2463-0909

DISPOSITIF DE VERROUILLAGE BOBCAT (BICS)

Utilisation



RISQUE DE BLESSURES GRAVES, VOIRE MORTELLES

Le dispositif de verrouillage Bobcat (BICS) doit désactiver les fonctions de levage, de cavage et de translation. Si ce n'est pas le cas, contactez votre concessionnaire pour réparer le dispositif. **NE MODIFIEZ PAS** le dispositif.

W-2151-0394

Figure 32



Le dispositif de verrouillage Bobcat (BICS) comprend un arceau de siège pivotant avec accoudoirs (1) [Figure 32]. L'utilisation de l'arceau de siège est commandée par l'opérateur.

Le dispositif BICS nécessite que l'opérateur soit installé dans son siège avec l'arceau de siège complètement baissé pour que les fonctions de levage, de cavage, des auxiliaires hydrauliques et de translation puissent être utilisées. Vous devez attacher la ceinture de sécurité chaque fois que vous utilisez la machine.



RISQUE DE BLESSURES GRAVES, VOIRE MORTELLES

Lorsque vous utilisez la machine :

- Serrez convenablement la ceinture de sécurité.
- Abaissez l'arceau de siège.
- Gardez les pieds sur les pédales ou les repose-pieds et les mains sur les commandes.

W-2261-0909

Figure 33



Les trois témoins (1, 2 et 3) [Figure 33] du tableau de bord gauche doivent être ÉTEINTS pour utiliser la machine avec toutes ses fonctions.

Quand l'arceau de siège est abaissé, le moteur en marche, le bouton PRESS TO OPERATE LOADER activé et le frein de stationnement libéré, les fonctions de levage, de cavage, des auxiliaires hydrauliques et de translation peuvent être utilisées.

Lorsque l'arceau de siège est relevé, les fonctions de levage, de cavage, des auxiliaires hydrauliques et de translation sont désactivées.



RISQUE DE BLESSURES GRAVES, VOIRE MORTELLES

Avant de quitter le siège de l'opérateur :

- Abaissez les bras de levage et posez l'accessoire à plat sur le sol.
- Arrêtez le moteur.
- Enclenchez le frein de stationnement.
- Relevez l'arceau de siège.
- Mettez toutes les commandes au POINT NEUTRE pour vous assurer que les fonctions de levage, de cavage et de translation sont désactivées.

Le dispositif de l'arceau de siège doit désactiver ces fonctions lorsque l'arceau est relevé. Si les commandes ne sont pas désactivées, faites réparer le dispositif.

W-2463-0909

COMMANDE DE DÉRIVATION DES BRAS DE LEVAGE

Utilisation

Figure 34

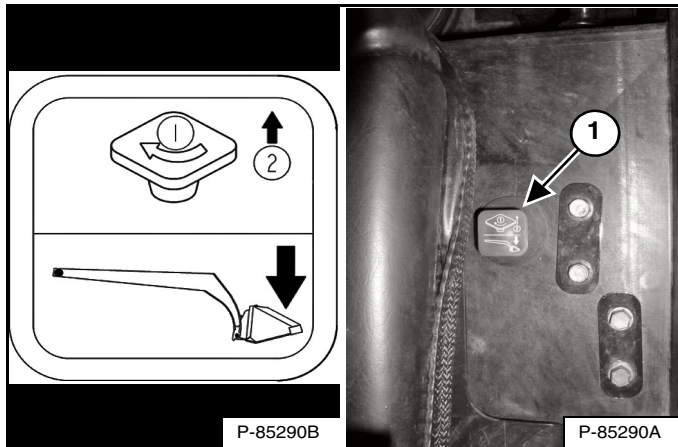

La commande de dérivation des bras de levage (1) [Figure 34], située à droite du siège de l'opérateur, sert à abaisser les bras de levage au cas où ils ne peuvent pas être abaissés normalement.

1. Asseyez-vous dans le siège de l'opérateur.
2. Attachez la ceinture de sécurité et abaissez l'arceau de siège.
3. Tournez le bouton (1) [Figure 34] d'1/4 de tour vers la droite.
4. Tirez le bouton vers le haut et maintenez-le dans cette position jusqu'à ce que les bras de levage s'abaissent.

FREIN DE STATIONNEMENT

Utilisation

Figure 35

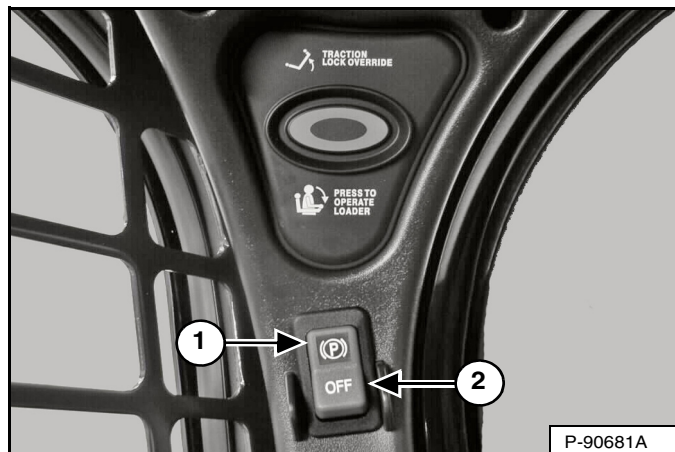

Enclenchez le frein de stationnement en appuyant sur le haut du contacteur (1) [Figure 35]. Le témoin rouge du contacteur s'allume. La transmission est verrouillée.

Libérez le frein de stationnement en appuyant sur le bas du contacteur (2) [Figure 35]. Le témoin rouge du contacteur s'éteint. La transmission est déverrouillée.

REMARQUE : le témoin du FREIN DE STATIONNEMENT du tableau de bord gauche reste ALLUMÉ jusqu'à ce que le moteur soit démarré, que le bouton PRESS TO OPERATE LOADER soit enfoncé et que le frein de stationnement soit libéré.

DÉVERROUILLAGE DE LA TRANSMISSION (TRACTION LOCK OVERRIDE)

Utilisation

Figure 36

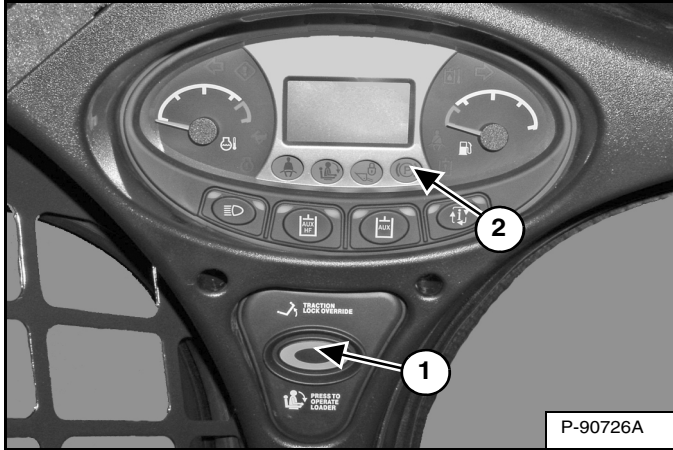

(Fonctionne uniquement lorsque l'arceau de siège est relevé et que le moteur tourne). La commande de déverrouillage de la transmission (1) [Figure 36] se trouve sur le tableau de bord gauche. Elle permet de déplacer la chargeuse en marche avant ou arrière à l'aide des leviers de direction en cas d'utilisation de la pelle rétro ou pendant un entretien de la chargeuse.

- Appuyez une fois sur le bouton de DÉVERROUILLAGE DE LA TRANSMISSION (TRACTION LOCK OVERRIDE) pour déverrouiller la transmission. Le témoin du FREIN DE STATIONNEMENT (2) [Figure 36] s'ÉTEINT.
- Appuyez une deuxième fois sur ce bouton pour verrouiller la transmission. Le témoin du FREIN DE STATIONNEMENT (2) [Figure 36] s'ALLUME.

REMARQUE : le bouton de DÉVERROUILLAGE DE LA TRANSMISSION (TRACTION LOCK OVERRIDE) déverrouille la transmission si l'arceau de siège est relevé et que le moteur tourne.

REMARQUE : le bouton de DÉVERROUILLAGE DE LA TRANSMISSION (TRACTION LOCK OVERRIDE) fonctionnera que le frein de stationnement soit enclenché ou non MAIS IL FAUT que le moteur tourne. Si vous avez activé le contacteur du frein de stationnement, son témoin rouge s'ÉTEINT lorsque le DÉVERROUILLAGE DE LA TRANSMISSION (TRACTION LOCK OVERRIDE) est activé.

COMMANDE D'ACCÉLÉRATEUR

Utilisation

Figure 37

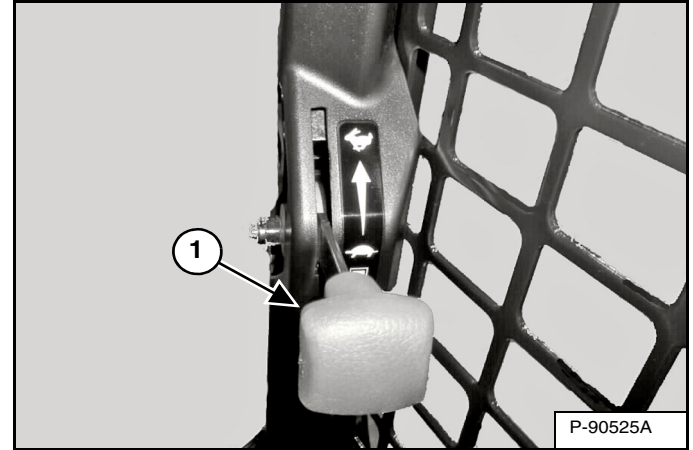

La commande d'accélérateur (1) [Figure 37] se trouve le long du cadre de la porte, en dessous du panneau droit.

Relevez le levier pour augmenter le régime moteur. Abaissez le levier pour le diminuer.

Figure 38

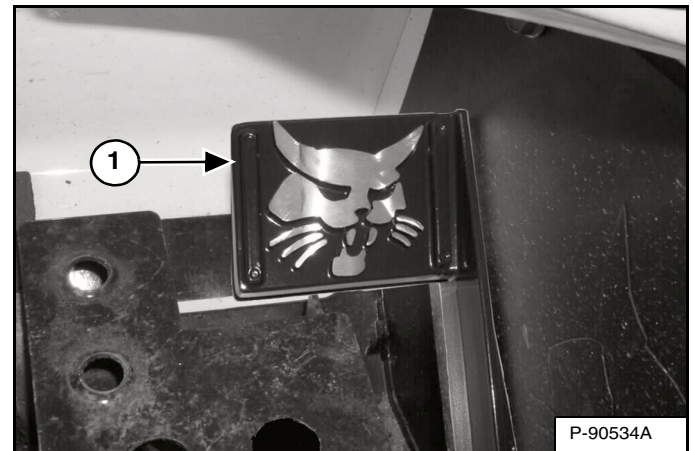

Sur les machines équipées de commandes SJC, il y a une pédale d'accélérateur (1) [Figure 38] en plus du levier d'accélérateur. Cette pédale est située sur la partie droite du plancher, au-dessus du repose-pied.

SORTIE DE SECOURS

L'ouverture avant de la cabine et la vitre arrière constituent des sorties de secours.

Accès extérieur

Figure 39

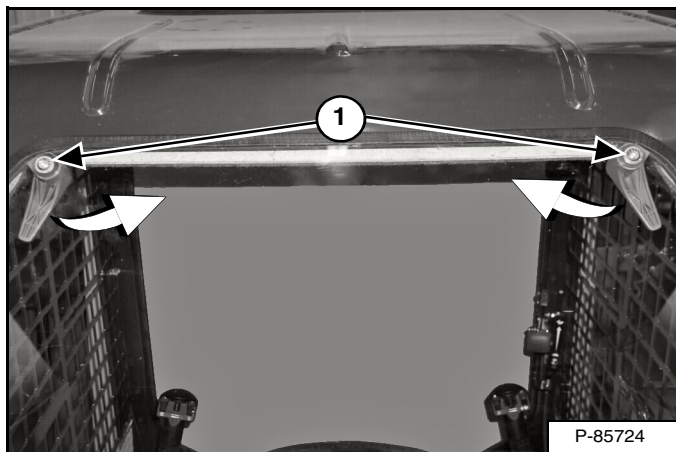

La vitre arrière peut être retirée depuis l'extérieur de la chargeuse à l'aide d'un tournevis T40 TORX®. Tournez chaque vis vers l'intérieur (1) [Figure 39] jusqu'à ce que le loquet se dégage du cadre de la vitre. Tirez le haut de la vitre vers l'extérieur et levez la vitre pour la retirer.

Vitre arrière

REMARQUE : utilisez cette procédure uniquement pour retirer la vitre arrière en situation d'urgence. La machine risque d'être endommagée.

Figure 40

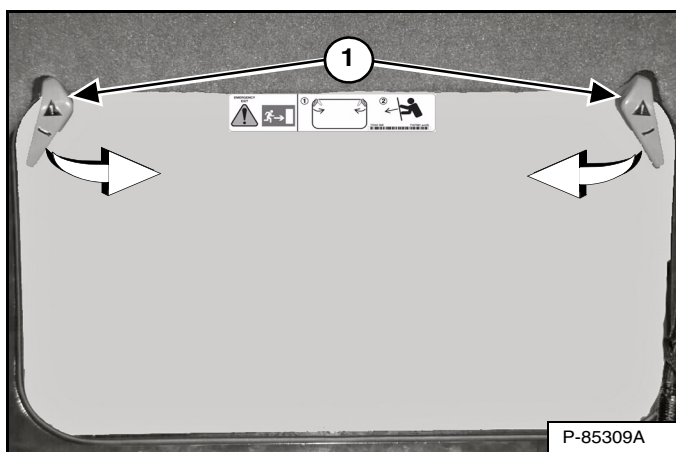

Tournez les leviers (1) [Figure 40] vers l'intérieur jusqu'à ce qu'ils se dégagent du cadre de la vitre.

Poussez la vitre hors de la cabine.

Figure 41



Sortez de la chargeuse par l'arrière de la cabine [Figure 41].

Porte avant

Cette machine peut être équipée d'une porte avant.

REMARQUE : utilisez cette procédure uniquement pour retirer la porte avant en situation d'urgence. La machine risque d'être endommagée.

Figure 42

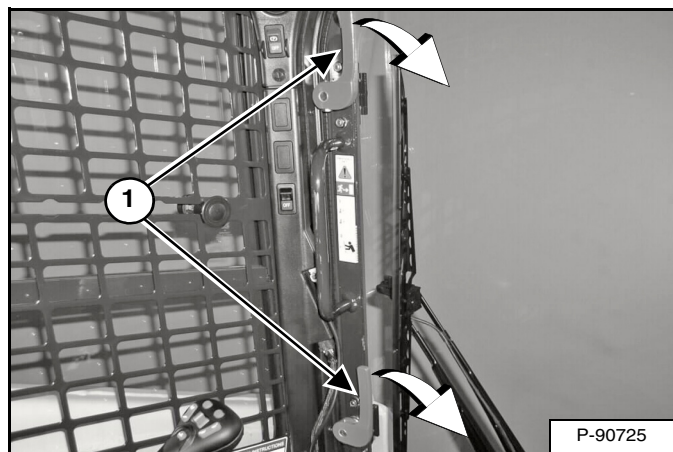

Tournez les leviers (1) [Figure 42] vers le bas jusqu'à ce qu'ils se dégagent du cadre de la porte.

Poussez la porte hors du cadre de la porte de cabine.

Sortir par l'ouverture.

SORTIE DE SECOURS (SUITE)

Porte avant (suite)

Remontage de la porte avant

Remontez la porte avant en suivant les instructions ci-dessous si la porte a été ouverte selon la procédure de sortie d'urgence.

Figure 43

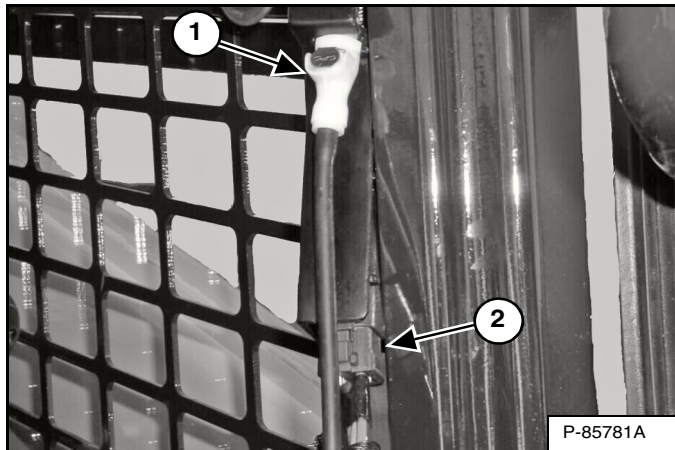

Déconnectez le connecteur électrique (2) et le flexible de liquide (1) [Figure 43].

Figure 44

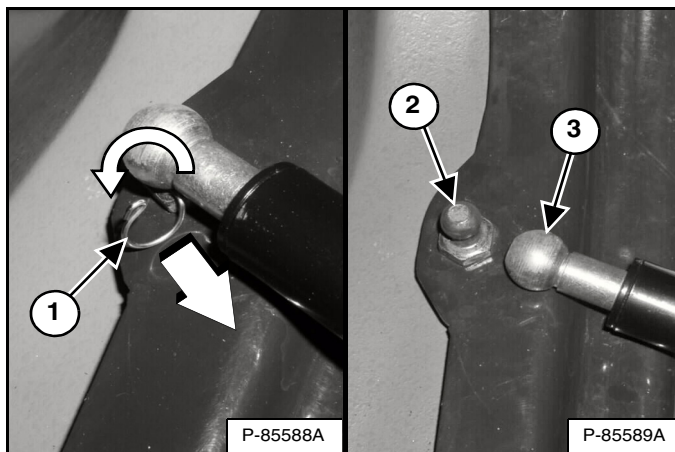

Faites tourner l'agrafe (1) et sortez-la du support du vérin à gaz. Relevez le support du vérin à gaz (3) de la bille de fixation (2) [Figure 44].

Déposez les charnières de porte de la chargeuse.

Figure 45

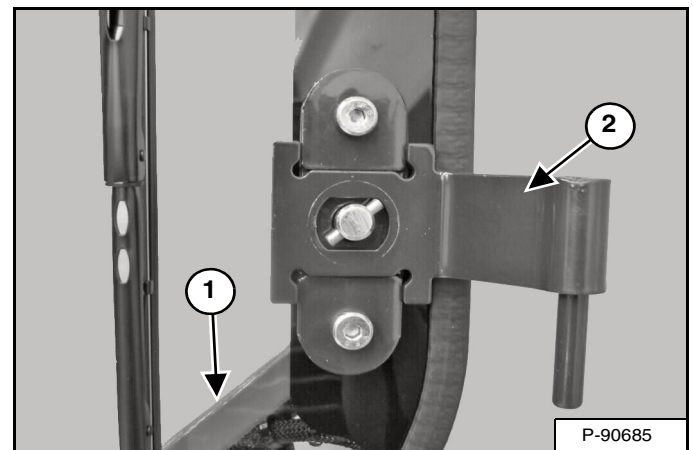

Orientez les loquets comme indiqué (1) et installez les charnières de porte (2) [Figure 45] sur la porte (charnière inférieure représentée).

Figure 46

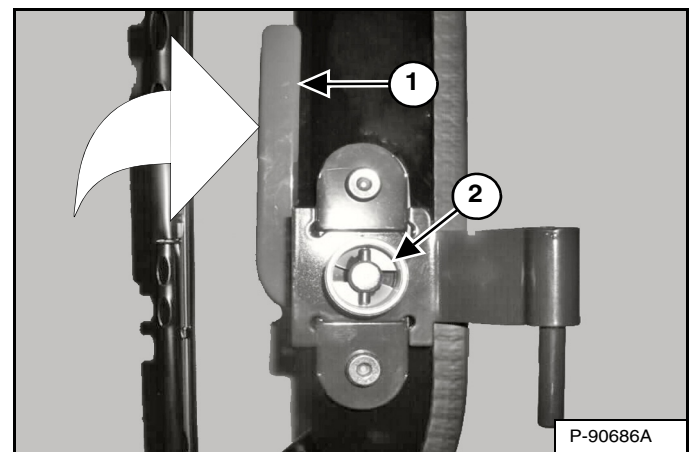

Installez les rondelles moulées (2) sur les charnières de porte en prenant soin de faire correspondre les surfaces rectangulaires. Maintenez la rondelle moulée fermement contre la porte et faites pivoter le loquet (1) [Figure 46] vers le haut pour verrouiller la rondelle en position (charnière inférieure représentée) (le capuchon de plastique a été retiré pour plus de clarté)

Installez la porte sur la chargeuse.

Installez le support du vérin à gaz sur la bille de fixation. Installez l'agrafe dans l'orifice du support du vérin à gaz. Faites tourner l'agrafe pour la verrouiller en position [Figure 44].

Connectez le connecteur électrique (2) et le flexible de liquide (1) [Figure 43].

ALARME DE REcul

Cette machine peut être équipée d'une alarme de recul.

Description

Figure 47

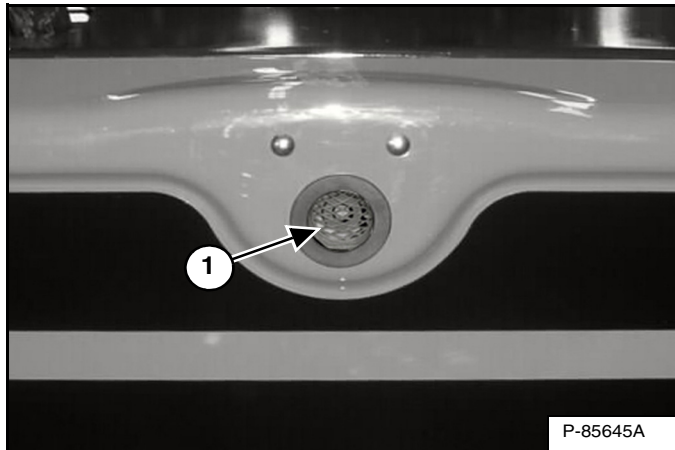

L'avertisseur de recul (1) [Figure 47] est situé à l'intérieur de la porte arrière.

Une alarme de recul ne dispense pas de regarder vers l'arrière lorsque vous utilisez la chargeuse en marche arrière, ni de maintenir les personnes à l'écart de la zone de travail. Les opérateurs **doivent toujours** regarder dans le sens de la marche, y compris en **marche arrière**, et doivent également maintenir les personnes à l'écart de la zone de travail, même si la chargeuse est équipée d'une alarme de recul.

Les opérateurs doivent être formés à **toujours** regarder dans le sens de la marche, **y compris lorsqu'ils utilisent la chargeuse en marche arrière**, et à maintenir les personnes à l'écart de la zone de travail. Les autres employés doivent être formés à **toujours** rester à l'écart de la zone de travail et hors du chemin de la machine.

Utilisation



AVERTISSEMENT

RISQUE DE BLESSURES GRAVES, VOIRE MORTELLES

- Maintenez toujours les personnes à l'écart de la zone de travail et hors du chemin de la machine.
- L'opérateur doit toujours regarder dans le sens de la marche.
- L'alarme de recul doit retentir lorsque la machine se déplace en marche arrière.

W-2783-0409

L'alarme de recul retentit lorsque l'opérateur déplace les deux leviers de direction ou le(s) manipulateur(s) en position de marche arrière. Avec les transmissions hydrostatiques, un léger déplacement des leviers de direction en position de marche arrière est nécessaire pour que l'alarme de recul retentisse.

Si l'alarme ne se déclenche pas ou pour des instructions concernant le réglage, consultez les instructions de contrôle et d'entretien de l'alarme de recul dans la section de ce manuel consacrée à l'entretien préventif. (Voir ALARME DE REcul en page 137.)

CONDUITE DE LA CHARGEUSE

Configurations des commandes disponibles

La chargeuse peut être équipée de quatre configurations de commandes :

- *Commandes standard* - Deux leviers de direction commandent les fonctions de translation et de direction.
- *Commandes ACS (option)* - Deux leviers de direction commandent les fonctions de translation et de direction.
- *Commandes manuelles (AHC) (option)* - Deux leviers de direction commandent les fonctions de translation et de direction.
- *Commandes aux manipulateurs commutables (SJC) (option)* -

(Schéma ISO) Le manipulateur gauche commande les fonctions de translation et de direction.

(Schéma H) Les manipulateurs gauche et droit commandent respectivement les fonctions de translation et de direction gauche et droite.

Utilisation (standard, ACS et AHC)

Figure 48



Les leviers de direction (1) [Figure 48] se trouvent à droite et à gauche à l'avant du siège.

Déplacez les leviers en douceur, en évitant les démarrages et les arrêts brusques.

Figure 49

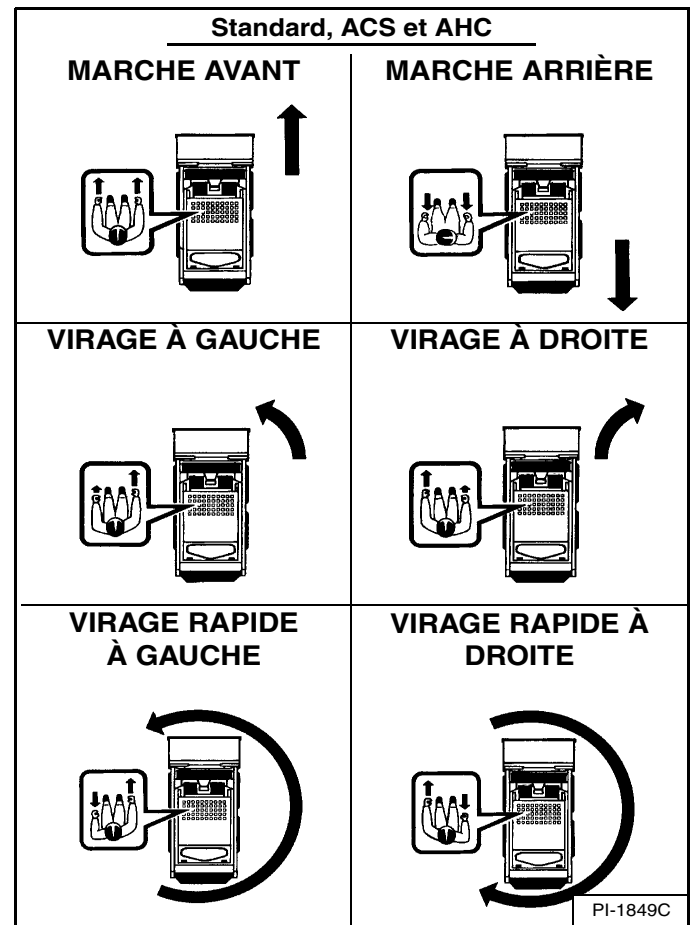

Les leviers de direction commandent la marche avant et arrière et les virages de la chargeuse [Figure 49].

Marche avant - Poussez les deux leviers vers l'avant.

Marche arrière - Tirez les deux leviers vers l'arrière.

Virage normal - Poussez les deux leviers vers l'avant en veillant à en déplacer un plus que l'autre.

Virage rapide - Poussez un levier vers l'avant et tirez l'autre vers l'arrière.



RISQUE DE BLESSURES GRAVES, VOIRE MORTELLES

Lorsque vous utilisez la machine :

- Serrez convenablement la ceinture de sécurité.
- Abaissez l'arceau de siège.
- Gardez les pieds sur les pédales ou les repose-pieds et les mains sur les commandes.

W-2261-0909

CONDUITE DE LA CHARGEUSE (SUITE)

Utilisation (SJC) en schéma de commande ISO

Figure 50

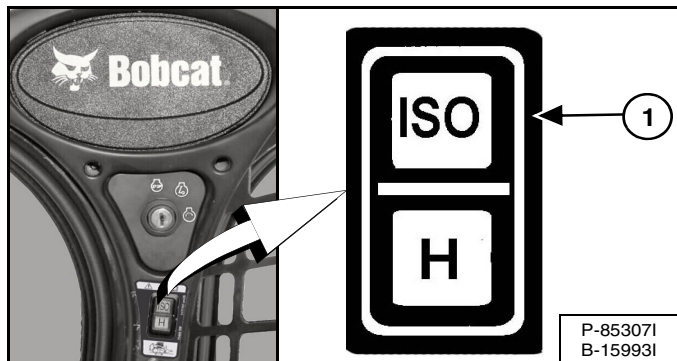

Sélectionnez le schéma de commande ISO en appuyant sur le haut du contacteur (1) [Figure 50].



RISQUE DE BLESSURES GRAVES, VOIRE MORTELLES

Lorsque vous utilisez la machine :

- Serrez convenablement la ceinture de sécurité.
- Abaissez l'arceau de siège.
- Gardez les pieds sur les repose-pieds et les mains sur les leviers de commande.

W-2399-0501

Figure 51



Le manipulateur qui commande la translation et la direction se trouve à gauche à l'avant du siège (1) [Figure 51].

Déplacez le manipulateur en douceur, en évitant les démarrages et les arrêts brusques.

Figure 52

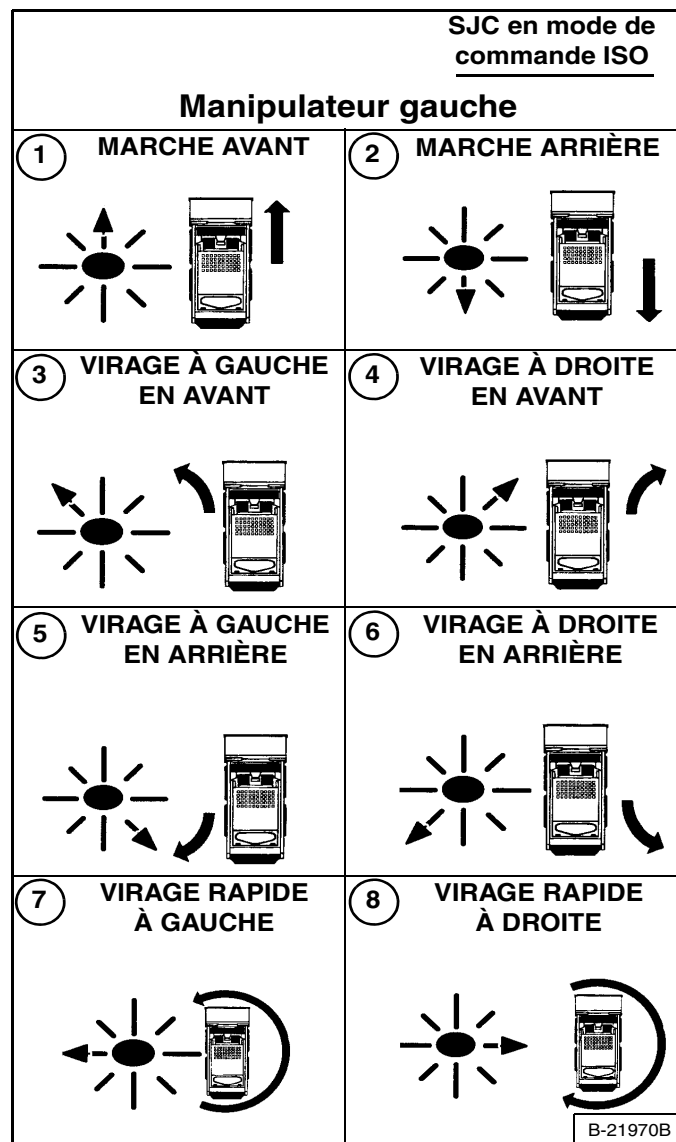

Fonctions du manipulateur gauche (translation et direction) [Figure 52].

1. **Marche avant** - Poussez le manipulateur vers l'avant.
2. **Marche arrière** - Tirez le manipulateur en arrière.
3. **Virage à gauche en avant** - Poussez le manipulateur en avant et vers la gauche.
4. **Virage à droite en avant** - Poussez le manipulateur en avant et vers la droite.
5. **Virage à gauche en arrière** - Tirez le manipulateur en arrière et vers la droite.
6. **Virage à droite en arrière** - Tirez le manipulateur en arrière et vers la gauche.
7. **Virage rapide à gauche** - Poussez le manipulateur vers la gauche.
8. **Virage rapide à droite** - Poussez le manipulateur vers la droite.

CONDUITE DE LA CHARGEUSE (SUITE)

Utilisation (SJC) en schéma de commande H

Figure 53

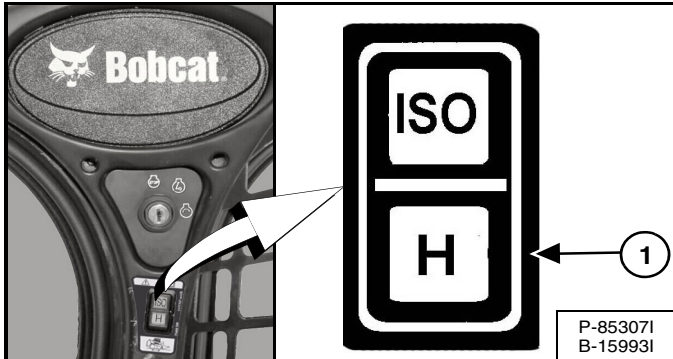

Sélectionnez le schéma de commande H en appuyant sur le bas du contacteur (1) [Figure 53].



RISQUE DE BLESSURES GRAVES, VOIRE MORTELLES

Lorsque vous utilisez la machine :

- Serrez convenablement la ceinture de sécurité.
- Abaissez l'arceau de siège.
- Gardez les pieds sur les repose-pieds et les mains sur les leviers de commande.

W-2399-0501

Figure 54

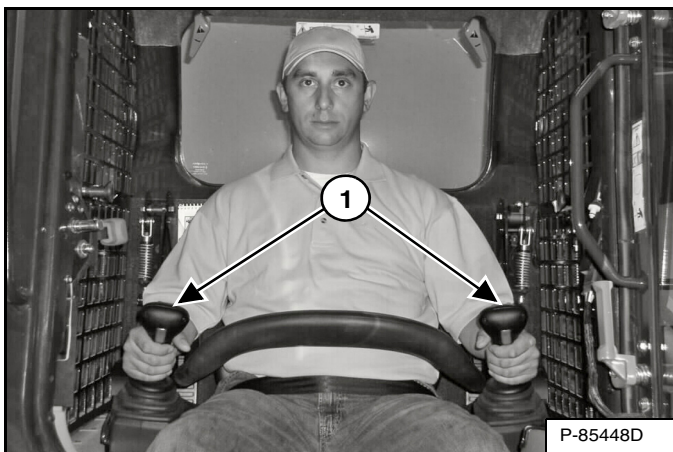

Les deux manipulateurs commandent la translation et la direction et sont situés à droite et à gauche à l'avant du siège (1) [Figure 54].

Déplacez les manipulateurs en douceur, en évitant les démarrages et les arrêts brusques.

Figure 55

Manipulateur gauche	Manipulateur droit	SJC en schéma de commande H
1 		 MARCHE AVANT
2 		 MARCHE ARRIÈRE
3 		 VIRAGE À GAUCHE
4 		 VIRAGE À DROITE
5 		 VIRAGE RAPIDE À GAUCHE
6 		 VIRAGE RAPIDE À DROITE

Fonctions des manipulateurs (translation et direction) [Figure 55]

1. **Marche avant** - Poussez les deux manipulateurs vers l'avant.
2. **Marche arrière** - Tirez les deux manipulateurs en arrière.
3. **Virage à gauche en avant** - Poussez le manipulateur droit en avant plus loin que le manipulateur gauche.
4. **Virage à droite en avant** - Poussez le manipulateur gauche en avant plus loin que le manipulateur droit.
5. **Virage rapide à gauche** - Tirez le manipulateur gauche en arrière et poussez le manipulateur droit en avant.
6. **Virage rapide à droite** - Poussez le manipulateur gauche en avant et tirez le manipulateur droit en arrière.

ARRÊT DE LA CHARGEUSE

Utilisation des leviers de commande ou des manipulateurs

Quand les leviers de direction ou les manipulateurs sont ramenés au point neutre, la transmission hydrostatique fait office de frein de service et arrête la chargeuse.

COMMANDE DEUX VITESSES

Description

Cette machine peut être équipée de deux gammes de vitesse, la grande vitesse et la petite vitesse. La grande vitesse permet de gagner du temps lorsqu'une grande distance sépare le lieu d'excavation du lieu de déchargement. Vous pouvez aussi utiliser la grande vitesse pour vous rendre plus rapidement d'un site à un autre.



AVERTISSEMENT

HEURTER DES OBSTACLES À GRANDE VITESSE PEUT PROVOQUER DES BLESSURES GRAVES, VOIRE MORTELLES.

Pour une meilleure retenue, attachez la sangle d'épaule lorsque vous conduisez le véhicule à grande vitesse.

W-2754-0908

Figure 56

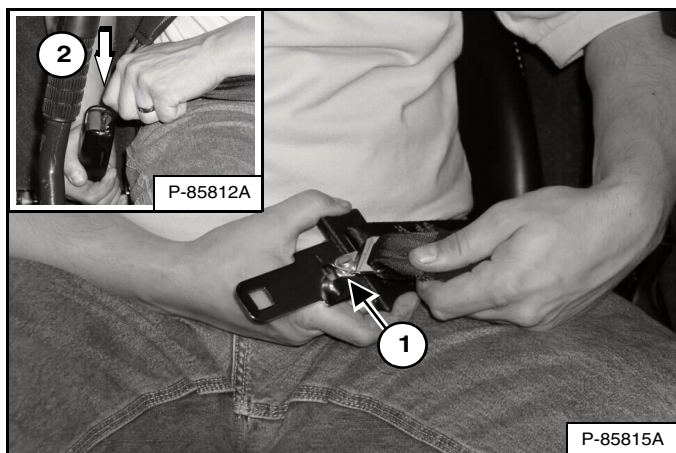

REMARQUE : le système de retenue à 3 points doit être utilisé lorsque vous sélectionnez la grande vitesse [Figure 56].

Connectez la sangle d'épaule à la ceinture (1) [Figure 56]. Tirez la ceinture vers la droite du siège (2) et attachez-la [Figure 56].

La sangle d'épaule doit être positionnée par-dessus votre épaule gauche et la ceinture bien serrée autour de la partie inférieure des hanches [Figure 56].

Utilisation (standard, ACS et AHC, selon modèle)

Figure 57

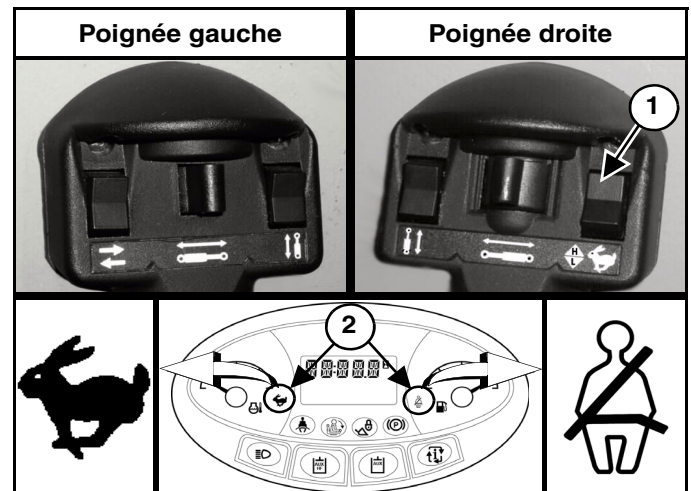

Appuyez sur le haut du contacteur (1) de la poignée droite pour passer en grande vitesse. Les icônes de la commande deux vitesses et de la sangle d'épaule du tableau de bord gauche (2) [Figure 57] s'allument.

REMARQUE : ce commutateur conserve la vitesse sélectionnée. Au démarrage, la chargeuse sera en grande vitesse si le commutateur est resté sur cette position.

Appuyez sur le bas du contacteur pour passer en petite vitesse.

Utilisation (SJC, selon modèle)

Figure 58

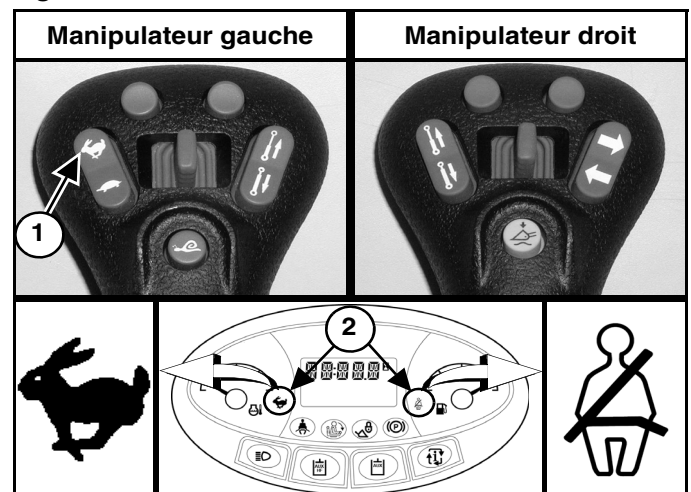

REMARQUE : vous devez désactiver la gestion de la vitesse pour pouvoir sélectionner la grande vitesse.

Appuyez sur le haut du contacteur (1) du manipulateur gauche pour passer en grande vitesse. Les icônes de la commande deux vitesses et de la sangle d'épaule du tableau de bord gauche (2) [Figure 58] s'allument.

Appuyez sur le bas du contacteur pour passer en petite vitesse.

GESTION DE LA VITESSE

La gestion de la vitesse est disponible sur les machines équipées de commandes SJC.

Utilisation

La gestion de la vitesse permet de manœuvrer la chargeuse en translation lente, même lors du déplacement maximum du (des) manipulateur(s).

Cette fonction peut être utile pour atteler des accessoires, pour des chargements ou déchargements délicats et pour certaines applications (EXEMPLES : aménagement paysager, utilisation d'un cultivateur rotatif, taille de tranchées).

REMARQUE : chargeuses à deux vitesses uniquement - La chargeuse doit être en petite vitesse pour pouvoir activer la gestion de la vitesse.

Figure 59

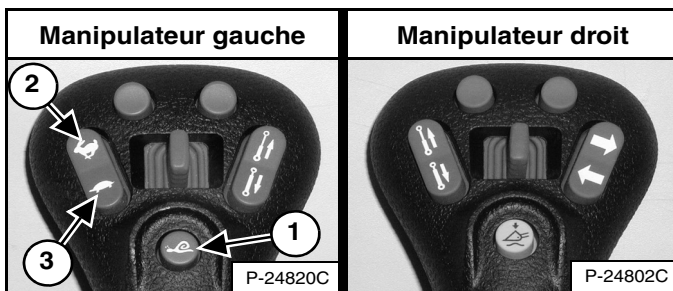

Appuyez une fois sur le bouton (1) [Figure 59] du manipulateur gauche pour activer la commande de gestion de la vitesse.

Figure 60

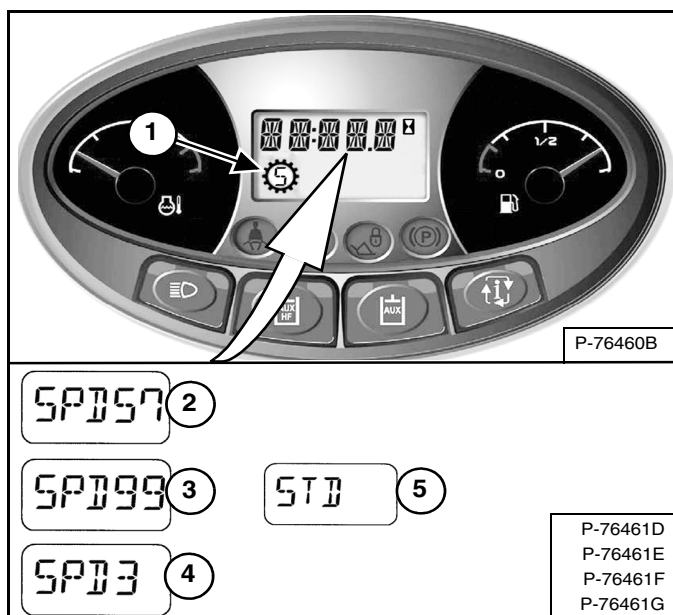

L'icône de gestion de la vitesse (1) [Figure 60] s'affiche à l'écran et reste allumée jusqu'à ce que le bouton de gestion de la vitesse soit de nouveau enfoncé ou que le contact de la machine soit coupé.

Lorsque la gestion de la vitesse est activée, la translation de la machine s'effectue à 57 % de la vitesse de translation normale (réglage d'usine par défaut) et le pourcentage [SPD 57] apparaît sur l'écran (2) [Figure 60].

REMARQUE : l'opérateur peut modifier le réglage d'usine par défaut. (Voir Modification du réglage d'usine par défaut en page 72.)

Lorsque la gestion de la vitesse est activée, appuyez sur le haut du contacteur de la commande de vitesse (2) [Figure 59] pour augmenter la vitesse jusqu'à 99 % [SPD 99] ou sur le bas du contacteur (3) [Figure 59] pour diminuer la vitesse jusqu'à 1 % [SPD 01]. Les pourcentages s'affichent (2, 3 et 4) [Figure 60].

Appuyez de nouveau sur le bouton (1) [Figure 59] pour désactiver la gestion de la vitesse et revenir en vitesse de translation standard. [STD] (5) [Figure 60] s'affiche.

Le système conserve le pourcentage de vitesse tant que la chargeuse est en route.

EXEMPLE : vous pouvez utiliser la machine à 40 %, désactiver ensuite la gestion de la vitesse pour repositionner la chargeuse, puis réactiver la gestion de la vitesse. Le pourcentage de vitesse choisi sera à 40%.

EXEMPLE : tourner la clé sur OFF (Arrêt) ou appuyer sur le bouton STOP ramène le réglage de la gestion de la vitesse à sa valeur par défaut. La prochaine fois que vous démarrerez la machine et activez la gestion de la vitesse, la vitesse sera à 57 % de la vitesse de translation standard (réglage d'usine par défaut) ou à la dernière valeur par défaut enregistrée par l'opérateur. (Voir Modification du réglage d'usine par défaut en page 72.)

REMARQUE : chargeuses à deux vitesses uniquement - La gestion de la vitesse doit être désactivée pour pouvoir sélectionner la grande vitesse.

GESTION DE LA VITESSE (SUITE)

Modification du réglage d'usine par défaut

L'opérateur peut modifier le réglage d'usine par défaut de la gestion de la vitesse pour gagner du temps.

EXEMPLE : votre machine est souvent utilisée pour creuser des tranchées et vous préférez un réglage de la gestion de la vitesse de 28 % de la vitesse de translation standard pour cette application. L'opérateur peut modifier le réglage d'usine par défaut de la gestion de la vitesse sur 28 % de la vitesse de translation standard au lieu des 57 % du réglage par défaut d'origine. Chaque fois que vous démarrerez la machine et sélectionnez la gestion de la vitesse pour la première fois, la vitesse de translation sera par défaut de 28 % de la vitesse de translation standard.

Activez la gestion de la vitesse. (Voir Utilisation en page 71.)

Figure 61

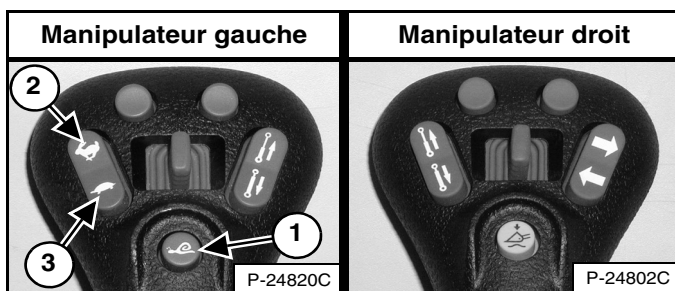

Augmentez (2) ou diminuez (3) [Figure 61] le pourcentage de la vitesse en appuyant sur le contacteur de gestion de la vitesse jusqu'à ce que le réglage par défaut voulu s'affiche.

Enfoncez et maintenez le bouton (1) [Figure 61] du manipulateur gauche pour enregistrer le réglage par défaut.

Figure 62

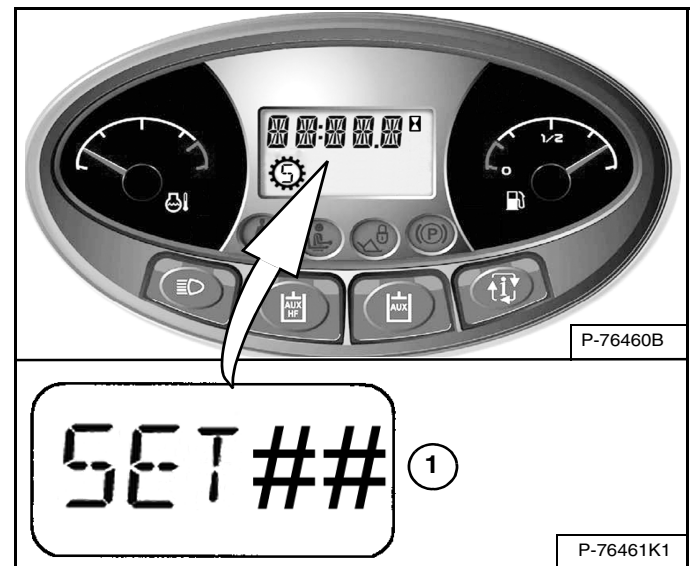

L'alarme retentit une fois, [SET ##] s'affiche (## étant le pourcentage sélectionné) (1) [Figure 62] et le mode de gestion de la vitesse reste activé.

Appuyer de nouveau sur le bouton (1) [Figure 61] du manipulateur gauche ou couper le contact de la machine désactive la gestion de la vitesse et ramène la chargeuse en vitesse de translation standard.

Lorsque la gestion de la vitesse sera activée pour la première fois au démarrage de la machine, le pourcentage sélectionné sera le réglage par défaut. Il sera toujours possible de régler la gestion de la vitesse entre 1 % et 99 % de la vitesse de translation standard.

L'opérateur peut modifier à tout moment le réglage par défaut.



RÉACTION D'ENTRAÎNEMENT

La réaction d'entraînement est disponible sur les machines équipées de commandes SJC.

Description

La réaction d'entraînement modifie le degré de réactivité (en plus ou en moins) des systèmes d'entraînement et de direction de la chargeuse lorsque l'opérateur déplace le(s) manipulateur(s).

L'opérateur peut adapter la réaction d'entraînement selon ses préférences en fonction des conditions de travail et de l'accessoire utilisé.

REMARQUE : les modifications de la réaction d'entraînement n'affectent ni le freinage ni l'arrêt de la chargeuse.

Il y a trois réglages de la réaction d'entraînement :

- Le réglage **[DR-1]** permet une réponse progressive au mouvement des manipulateurs (uniquement pour l'entraînement).
- Le réglage **[DR-2]** est le réglage par défaut et permet une réponse normale au mouvement des manipulateurs (uniquement pour l'entraînement).
- Le réglage **[DR-3]** permet une réponse rapide au mouvement des manipulateurs (uniquement pour l'entraînement).

Utilisation

REMARQUE : les modifications NE SONT PAS possibles avant que l'arceau de siège soit abaissé, que le moteur soit démarré et que le bouton PRESS TO OPERATE LOADER soit enfoncé pour activer le système BICS.

Effectuez la procédure préalable au démarrage et la procédure de démarrage :

1. Attachez la ceinture de sécurité.
2. Abaissez l'arceau de siège.
3. Placez les manipulateurs au POINT NEUTRE.
4. Démarrez le moteur.
5. Appuyez sur le bouton PRESS TO OPERATE LOADER.
6. Le réglage actuel de la réaction d'entraînement apparaît brièvement sur l'affichage des données.

REMARQUE : si vous relevez l'arceau de siège ou que vous modifiez le schéma de commande (ISO / H), la réaction d'entraînement sera désactivée. Le dernier réglage affiché reste actif jusqu'à ce que la machine soit arrêtée.

RÉACTION D'ENTRAÎNEMENT (SUITE)

Utilisation (suite)

Figure 63

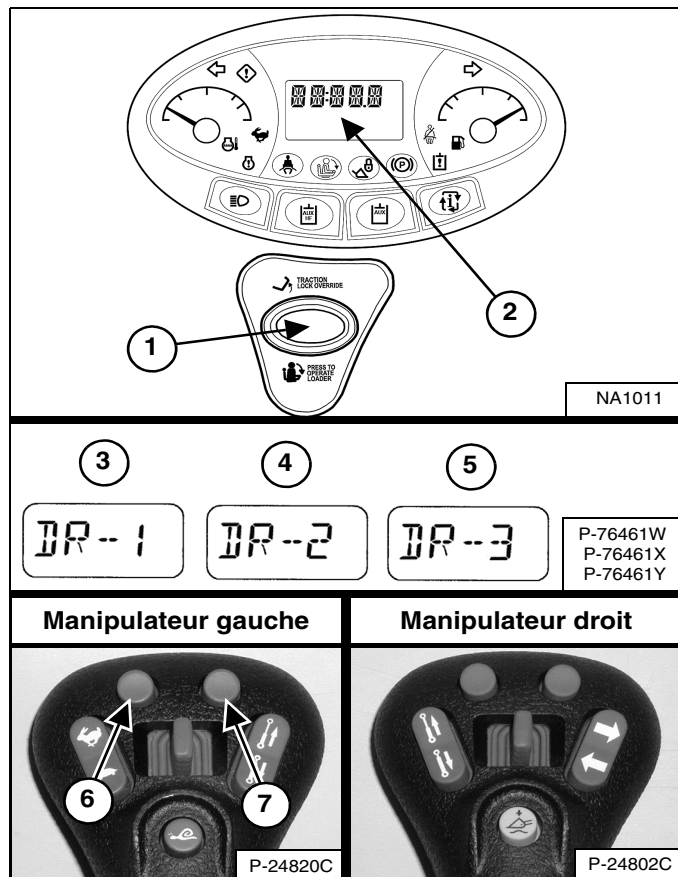

Enfoncez et maintenez le bouton PRESS TO OPERATE LOADER (1) pendant **trois secondes** pour régler la réaction d'entraînement de la chargeuse. Le réglage actuel de la réaction d'entraînement apparaît sur l'affichage des données (2) [Figure 63].

Appuyez sur le bouton supérieur gauche (6) du manipulateur gauche pour faire défiler les trois réglages vers le bas. Appuyez sur le bouton supérieur droit (7) du manipulateur gauche pour faire défiler les trois réglages de réaction d'entraînement vers le haut. Le nouveau réglage de la réaction d'entraînement (3, 4 ou 5) apparaît sur l'affichage des données (2) [Figure 63]. Les réglages de la réaction d'entraînement prennent effet immédiatement.

Figure 64

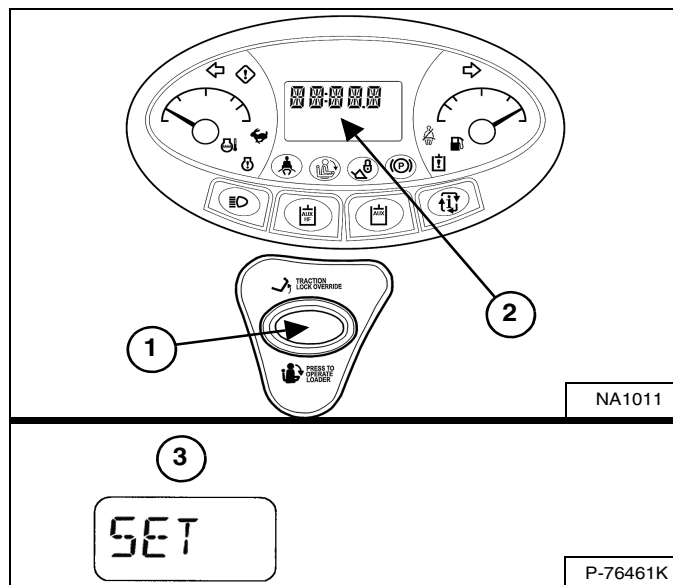

Enregistrement du réglage de la réaction d'entraînement :

Maintenez le bouton PRESS TO OPERATE LOADER enfoncé (1) pendant **trois secondes** pour enregistrer le réglage actuel de la réaction d'entraînement. [SET] (3) apparaît sur l'écran (2) [Figure 64] et la machine quitte le menu de réglage de la réaction d'entraînement.

OU

Appuyez sur le bouton PRESS TO OPERATE LOADER pour quitter le réglage de la réaction d'entraînement sans enregistrer le réglage actuel.

Le réglage actuel de compensation de dérive de direction (voir COMPENSATION DE DÉRIVE DE DIRECTION en page 75) apparaît sur l'affichage des données (2) [Figure 64] et les boutons supérieurs gauche et droit du manipulateur gauche ne modifient plus désormais la réaction d'entraînement.

REMARQUE : le dernier réglage de réaction d'entraînement affiché reste actif jusqu'à ce que la machine soit arrêtée. Au démarrage suivant, la machine reprendra le dernier réglage de réaction d'entraînement enregistré.

Les réglages de la compensation de dérive de direction peuvent désormais être effectués. (Voir COMPENSATION DE DÉRIVE DE DIRECTION en page 75.)

OU

Appuyez de nouveau sur le bouton PRESS TO OPERATE LOADER pour quitter le menu de la compensation de dérive de direction.

COMPENSATION DE DÉRIVE DE DIRECTION

La compensation de dérive de direction est disponible sur les machines équipées de commandes SJC.

Description

La compensation de dérive de direction peut être utilisée pour réduire la dérive de direction afin de maintenir un axe de translation rectiligne, en marche avant comme en marche arrière.

Exemples d'applications où cette fonction peut être utilisée :

- compensation des variations normales dues à la pression des pneus, la tension des chenilles, et l'usure des pneus et des chenilles,
- utilisation d'accessoires à déport latéral tels que les trancheuses, les raboteuses et les poseurs de barrières anti-érosion,
- conduite sur terrain inégal tel que les chaussées bombées.

Figure 65

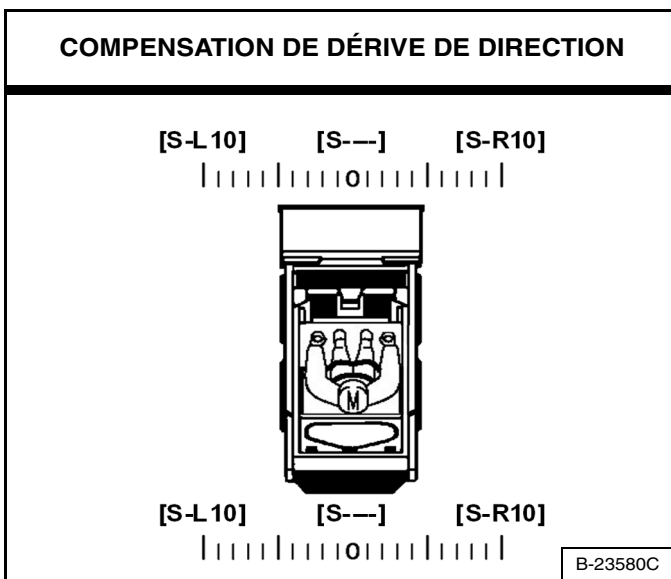

La compensation de dérive de direction comprend au total 21 réglages. La compensation de dérive de direction peut être réglée sur n'importe quel point entre le point neutre et [S-L10] à gauche et entre le point neutre et [S-R10] à droite. [S---] s'affiche lorsque le réglage est sur le point neutre [Figure 65].

Utilisation

REMARQUE : les modifications **NE SONT PAS** possibles avant que l'arceau de siège soit abaissé, que le moteur soit démarré et que le bouton **PRESS TO OPERATE LOADER** soit enfoncé pour activer le système BICS.

Effectuez la procédure préalable au démarrage et la procédure de démarrage :

1. Attachez la ceinture de sécurité.
2. Abaissez l'arceau de siège.
3. Placez les manipulateurs au POINT NEUTRE.
4. Démarrez le moteur.
5. Appuyez sur le bouton **PRESS TO OPERATE LOADER**.
6. Le réglage actuel de la réaction d'entraînement apparaît brièvement sur l'affichage des données.

REMARQUE : si vous relevez l'arceau de siège ou que vous modifiez le schéma de commande (ISO / H), la compensation de dérive de direction sera désactivée. Le dernier réglage affiché reste actif jusqu'à ce que la machine soit arrêtée.

COMPENSATION DE DÉRIVE DE DIRECTION (SUITE)

Utilisation (suite)

Figure 66

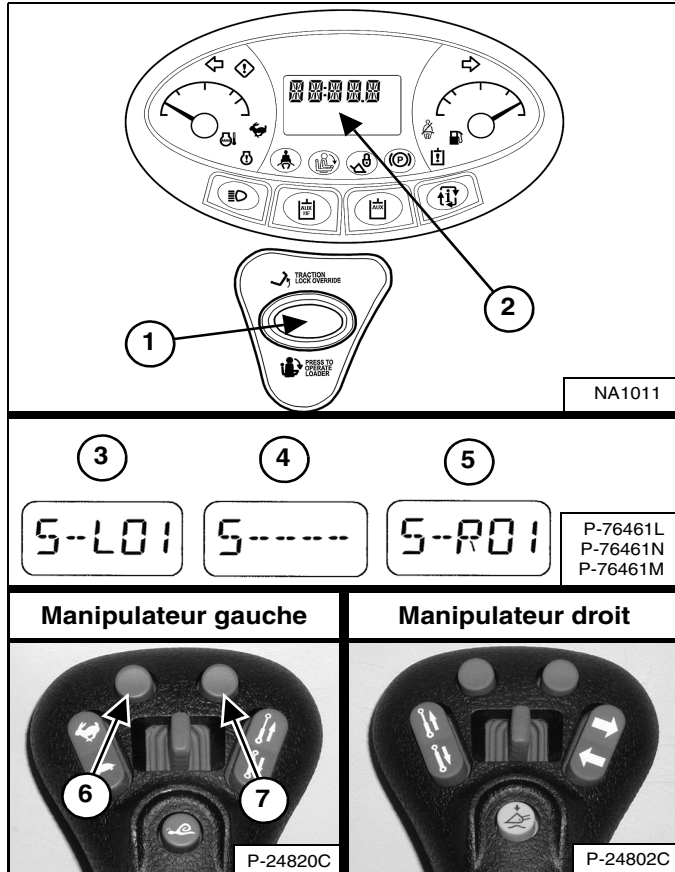

Enfoncez et maintenez le bouton PRESS TO OPERATE LOADER (1) pendant **trois secondes** pour ouvrir le menu de réglage de la réaction d'entraînement. Enfoncez de nouveau le bouton PRESS TO OPERATE LOADER (1) pour régler la compensation de dérive de direction de la chargeuse. Le réglage actuel de la compensation de dérive de direction apparaît sur l'affichage des données (2) [Figure 66].

Appuyez sur le bouton supérieur gauche (6) du manipulateur gauche pour régler la machine sur la gauche. L'indication [S-L01] (3) (qui peut aller jusqu'à [S-L10]) apparaît sur l'écran (2) [Figure 66]. Le chiffre augmente d'une unité chaque fois que vous appuyez sur le bouton. Plus le chiffre est élevé, plus la quantité de compensation de dérive de direction sur la gauche est importante. Les réglages de la compensation de dérive de direction prennent effet immédiatement.

Appuyez sur le bouton supérieur droit (7) du manipulateur gauche pour ramener le réglage vers le centre. Le nombre affiché diminue jusqu'à la valeur neutre, affichée [S----] (4). Si vous appuyez de nouveau sur le bouton supérieur droit, [S-R01] (5) apparaît dans l'affichage (2) [Figure 66]. Le chiffre augmente d'une unité chaque fois que vous appuyez sur le bouton, le maximum étant [S-R10]. Plus le chiffre est élevé, plus la quantité de compensation de dérive de direction sur la droite est importante. Les réglages de la compensation de dérive de direction prennent effet immédiatement.

Figure 67

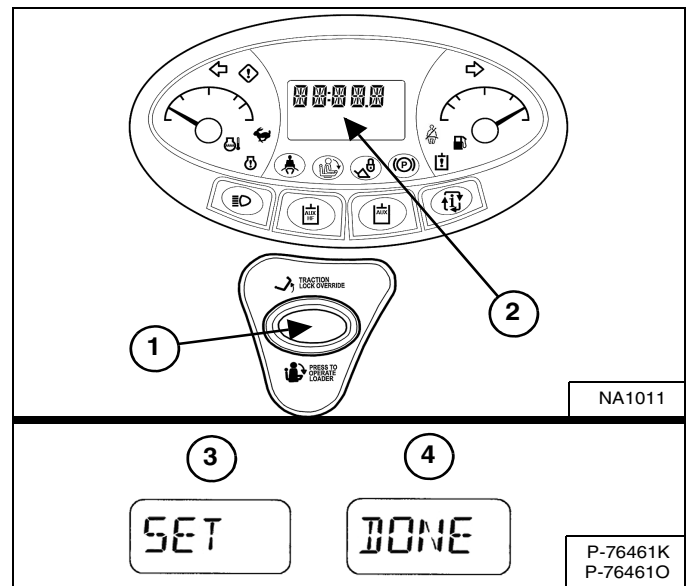

Enregistrement du réglage de la compensation de dérive de direction :

Maintenez le bouton PRESS TO OPERATE LOADER enfoncé (1) pendant **trois secondes** pour enregistrer le réglage actuel. [SET] (3) apparaît sur l'écran (2) [Figure 67] et la machine quitte le menu de réglage de la compensation de dérive de direction.

OU

Appuyez sur le bouton PRESS TO OPERATE LOADER pour quitter le menu de réglage de la compensation de dérive de direction sans enregistrer le réglage actuel. [DONE] (4) apparaît sur l'affichage (2) [Figure 67] et les boutons supérieurs gauche et droit du manipulateur gauche ne modifient plus désormais la compensation de dérive de direction.

REMARQUE : le dernier réglage de compensation de dérive de direction affiché reste actif jusqu'à ce que la machine soit arrêtée. Au démarrage suivant, la machine reprendra le dernier réglage de compensation de dérive de direction enregistré.

COMMANDES HYDRAULIQUES

Description

Les deux pédales (ou les commandes manuelles ou les manipulateurs, en option) commandent les vérins hydrauliques de levage et de cavage.

Posez les pieds sur les pédales (ou les repose-pieds) et **MAINTENEZ-LES** dans cette position chaque fois que vous utilisez la chargeuse.

Commandes standard (également ACS en mode Pédales)

Figure 68

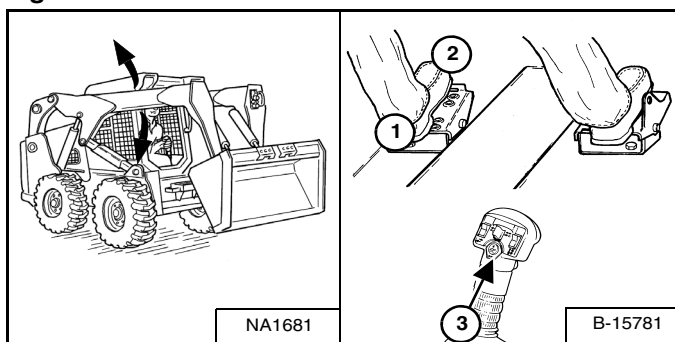

Commande du levage - (Pédale gauche)

Enfoncez l'arrière de la pédale (1) **[Figure 68]** pour lever les bras de levage.

Enfoncez l'avant de la pédale (2) **[Figure 68]** pour abaisser les bras de levage.

Position de flottement des bras de levage - (Pédale gauche)

Enfoncez l'avant de la pédale (2) **[Figure 68]** complètement vers l'avant jusqu'à ce qu'elle se bloque en position de flottement.

Utilisez la position de flottement des bras de levage pour niveler des matériaux en vrac en marche arrière.

Relevez les bras de levage pour déverrouiller la position de flottement.

Position de flottement des bras de levage (avec commandes ACS) - (Pédale gauche)

Appuyez sur le bouton de flottement (3) **[Figure 68]** en le maintenant enfoncé.

Enfoncez l'avant de la pédale (2) **[Figure 68]** pour abaisser les bras de levage. Relâchez ensuite le bouton de flottement.

Utilisez la position de flottement des bras de levage pour niveler des matériaux en vrac en marche arrière.

Relevez les bras de levage pour déverrouiller la position de flottement.

Figure 69

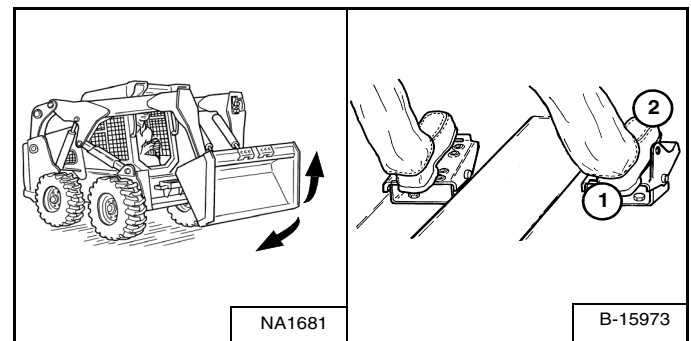

Commande du cavage - (Pédale droite)

Enfoncez l'arrière de la pédale (1) **[Figure 69]** pour incliner le godet vers l'arrière.

Enfoncez l'avant de la pédale (2) **[Figure 69]** pour incliner le godet vers l'avant.

COMMANDES HYDRAULIQUES (SUITE)

Commande ACS en mode Commandes manuelles et commandes manuelles AHC

Figure 70

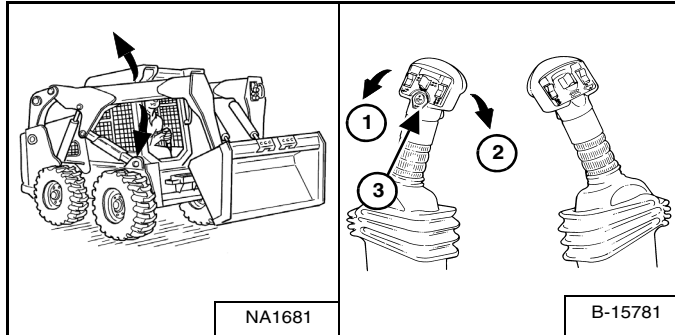

Commande du levage - (Poignée gauche)

Déplacez la poignée vers l'extérieur (1) [Figure 70] pour relever les bras de levage.

Déplacez la poignée vers l'intérieur (2) [Figure 70] pour abaisser les bras de levage.

Position de flottement des bras de levage - (Poignée gauche)

Enfoncez et maintenez le bouton de flottement (3) [Figure 70] quand la poignée est au point neutre. Déplacez la poignée vers la position de descente des bras de levage (2) [Figure 70], puis relâchez le bouton.

Appuyez à nouveau sur le bouton de flottement (3) [Figure 70] ou déplacez la poignée vers la position de montée des bras de levage pour désactiver le flottement.

Utilisez la position de flottement des bras de levage pour niveler des matériaux en vrac en marche arrière.

Figure 71

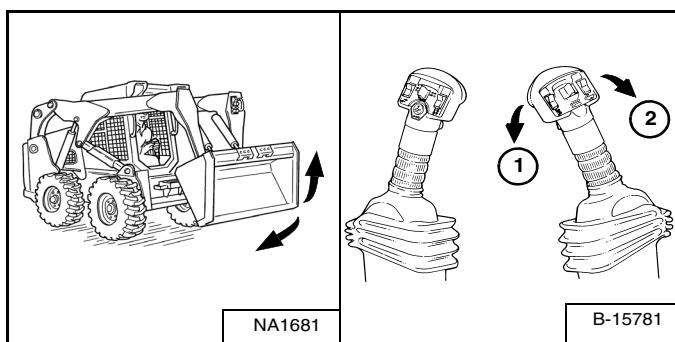

Commande du cavage - (Poignée droite)

Déplacez la poignée vers l'intérieur (1) [Figure 71] pour incliner le godet vers l'arrière.

Déplacez la poignée vers l'extérieur (2) [Figure 71] pour incliner le godet vers l'avant.

Commandes aux manipulateurs commutables (SJC) - Schéma de commande ISO

Figure 72

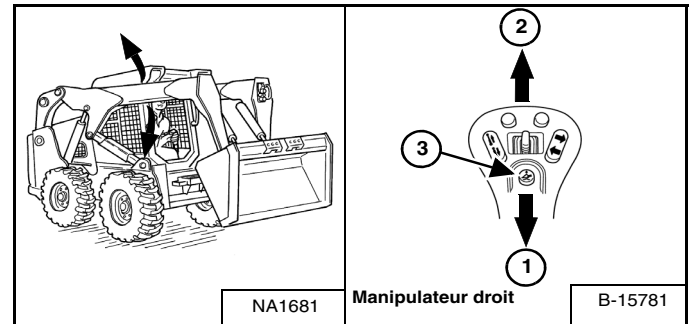

Commande du levage - (Manipulateur droit)

Tirez le manipulateur vers l'arrière (1) [Figure 72] pour lever les bras de levage.

Poussez le manipulateur vers l'avant (2) [Figure 72] pour abaisser les bras de levage.

Position de flottement des bras de levage - (Manipulateur droit)

Enfoncez et maintenez le bouton de flottement (3) [Figure 72] quand le manipulateur est au point neutre. Poussez le manipulateur vers la position de descente des bras de levage (2) [Figure 72], puis relâchez le bouton.

Appuyez à nouveau sur le bouton de flottement (3) ou tirez le manipulateur vers la position de montée des bras de levage (1) [Figure 72] pour désactiver la position de flottement.

Utilisez la position de flottement des bras de levage pour niveler des matériaux en vrac en marche arrière.

Figure 73

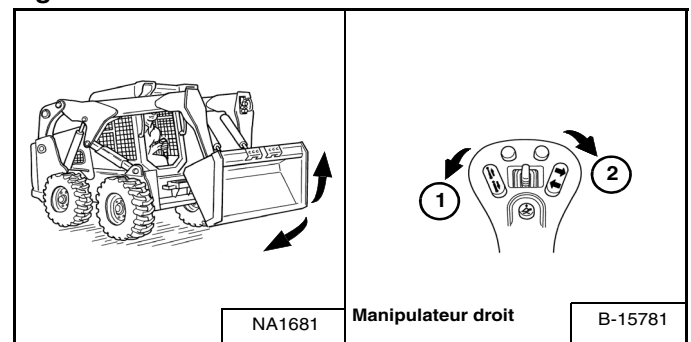

Commande du cavage - (Manipulateur droit)

Déplacez le manipulateur vers l'intérieur (1) [Figure 73] pour incliner le godet vers l'arrière.

Déplacez le manipulateur vers l'extérieur (2) [Figure 73] pour incliner le godet vers l'avant.

COMMANDES HYDRAULIQUES (SUITE)

Commandes aux manipulateurs commutables (SJC) - Schéma de commande H

Figure 74

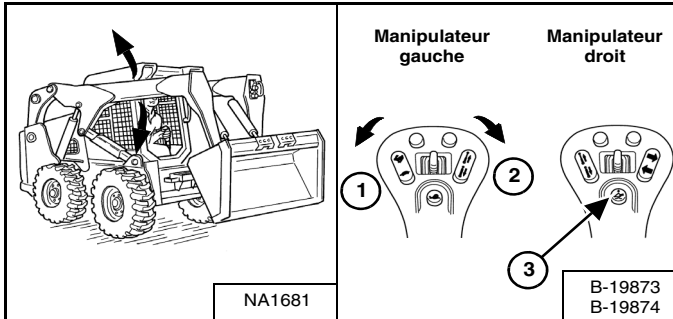

Commande du levage - (Manipulateur gauche)

Déplacez le manipulateur vers l'extérieur (1) [Figure 74] pour lever les bras de levage.

Déplacez le manipulateur vers l'intérieur (2) [Figure 74] pour abaisser les bras de levage.

Position de flottement des bras de levage - (Manipulateurs droit et gauche)

Enfoncez et maintenez le bouton de flottement (3) [Figure 74] quand les manipulateurs sont au point neutre. Déplacez le manipulateur gauche vers la position de descente des bras de levage (2) [Figure 74], puis relâchez le bouton.

Appuyez à nouveau sur le bouton de flottement (3) [Figure 74] ou déplacez le manipulateur gauche vers la position de montée des bras de levage pour désactiver le flottement.

Utilisez la position de flottement des bras de levage pour niveler des matériaux en vrac en marche arrière.

Figure 75

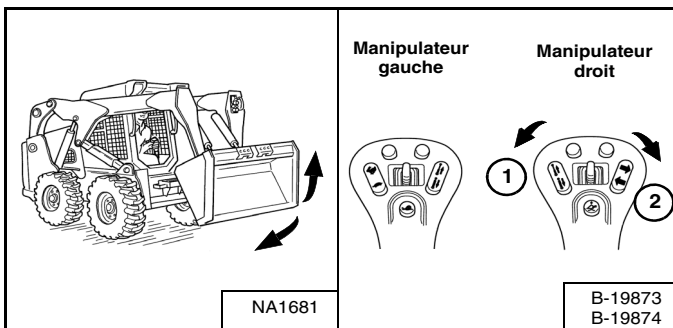

Commande du cavage - (Manipulateur droit)

Déplacez le manipulateur vers l'intérieur (1) [Figure 75] pour incliner le godet vers l'arrière.

Déplacez le manipulateur vers l'extérieur (2) [Figure 75] pour incliner le godet vers l'avant.

Mise à niveau automatique du godet

Cette machine peut être équipée de la fonction de mise à niveau automatique du godet.

La fonction de mise à niveau automatique du godet maintient le godet au même angle approximatif à mesure que les bras de levage sont relevés.

Figure 76

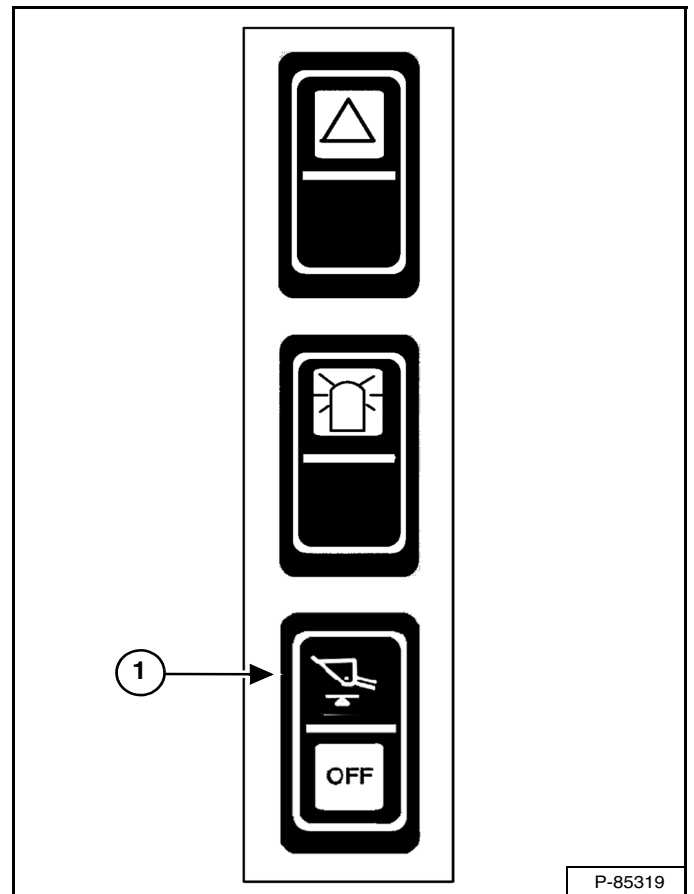

Appuyez sur le haut du contacteur de MISE À NIVEAU AUTOMATIQUE DU GODET (1) [Figure 76] sur le panneau de contacteurs gauche pour activer la fonction de mise à niveau automatique du godet. Le témoin orange du contacteur s'allume. Appuyez sur le bas du contacteur pour désactiver cette fonction. Le témoin orange s'éteint.

La mise à niveau automatique du godet ne fonctionne que pendant le levage des bras.

COMMANDES HYDRAULIQUES (SUITE)

Utilisation du circuit hydraulique auxiliaire AVANT

Figure 77

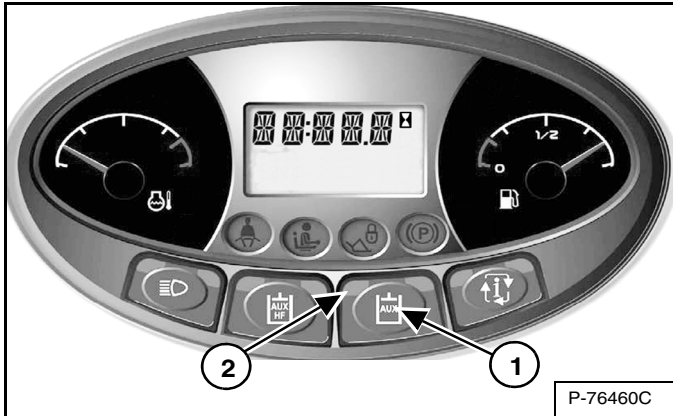

Appuyez une fois sur le bouton des hydrauliques (1) [Figure 77] pour les activer.

Le témoin (2) [Figure 77] s'ALLUME.

Standard, ACS et AHC (selon modèle)

Figure 78

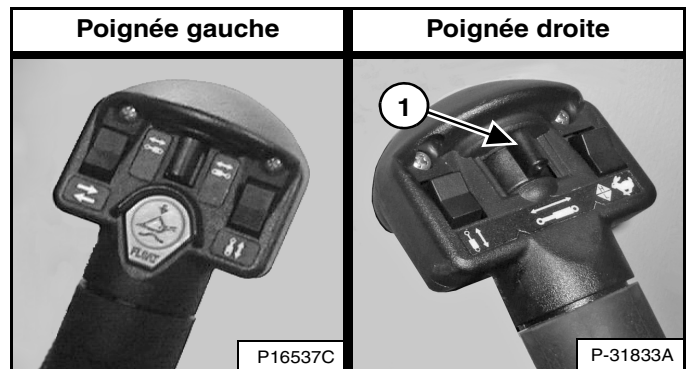

SJC (selon modèle)

Figure 79

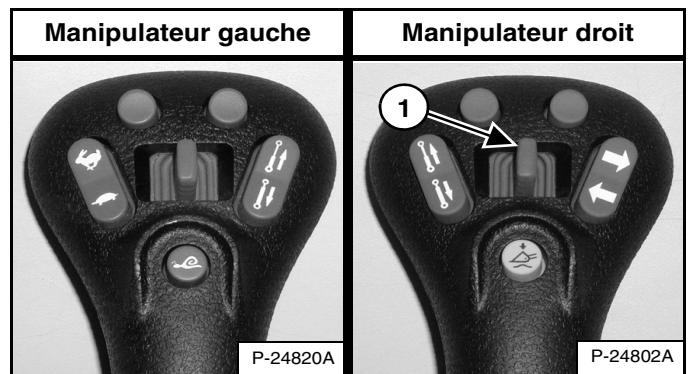

Déplacez le contacteur du circuit hydraulique auxiliaire avant (1) [Figure 78] ou [Figure 79] vers la droite ou vers la gauche pour inverser le débit d'huile des raccords rapides avant. Le déplacement à mi-course du contacteur réduit environ de moitié la vitesse des fonctions auxiliaires. (EXEMPLE : ouverture ou fermeture d'un grappin).

Relâchez le contacteur du circuit hydraulique auxiliaire avant pour arrêter le débit d'huile hydraulique vers les raccords rapides.

Appuyez de nouveau sur le bouton des hydrauliques (1) [Figure 77] pour les désactiver.

Le témoin (2) [Figure 77] s'ÉTEINT.

REMARQUE : quand l'opérateur est assis et qu'il relève l'arceau de siège, les circuits hydrauliques auxiliaires (avant et arrière) se désactivent.

COMMANDES HYDRAULIQUES (SUITE)

Utilisation du circuit hydraulique auxiliaire AVANT (DÉBIT CONTINU)

Standard, ACS et AHC (selon modèle)

Figure 80

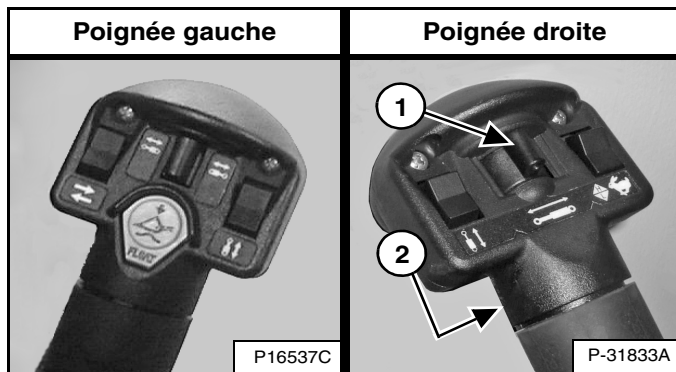

SJC (selon modèle)

Figure 81

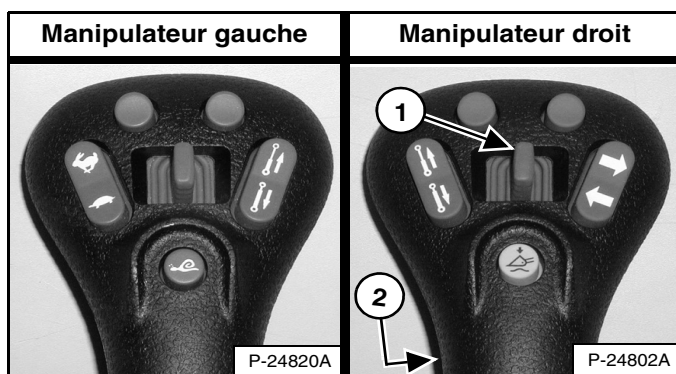

Après avoir activé le circuit hydraulique auxiliaire, appuyez sur le contacteur de débit continu (2) [Figure 80] ou [Figure 81] pour alimenter le raccord rapide femelle avant par un débit constant (pressurisation du raccord femelle). (exemple : utilisation d'une pelle rétro).

Pour arrêter le débit constant du circuit hydraulique auxiliaire, appuyez une deuxième fois sur le contacteur du circuit hydraulique auxiliaire avant (2) [Figure 80] ou [Figure 81].

REMARQUE : quand l'opérateur est assis et qu'il relève l'arceau de siège, les circuits hydrauliques auxiliaires (avant et arrière) se désactivent.

Utilisation du circuit hydraulique auxiliaire AVANT (DÉBIT CONTINU INVERSÉ)

Pour alimenter le raccord mâle avant en permanence (pressurisation du raccord mâle).

1. Activez le circuit hydraulique auxiliaire.
2. Déplacez le contacteur du circuit hydraulique auxiliaire avant (1) [Figure 80] ou [Figure 81] vers la gauche et maintenez-le dans cette position.
3. Appuyez sur contacteur de débit continu (2) [Figure 80] ou [Figure 81].
4. Relâchez le contacteur du circuit hydraulique auxiliaire avant.

REMARQUE : l'inversion du débit peut endommager certains accessoires. Utilisez le débit inversé uniquement s'il est approuvé pour votre accessoire. Voir le Manuel de l'Opérateur et d'Entretien de l'accessoire pour des informations détaillées.

Pour arrêter le débit inversé constant du circuit hydraulique auxiliaire, appuyez une deuxième fois sur le contacteur du circuit hydraulique auxiliaire avant (2) [Figure 80] ou [Figure 81].

REMARQUE : quand l'opérateur est assis et qu'il relève l'arceau de siège, les circuits hydrauliques auxiliaires (avant et arrière) se désactivent.

COMMANDES HYDRAULIQUES (SUITE)

Utilisation du circuit hydraulique auxiliaire ARRIÈRE

Cette machine peut être équipée d'un circuit hydraulique auxiliaire arrière.

Figure 82



Le contacteur de la poignée ou du manipulateur de gauche commande les auxiliaires hydrauliques arrière.

Figure 83



Appuyez une fois sur le bouton des auxiliaires hydrauliques (1) [Figure 83] pour les activer.

Le témoin (2) [Figure 83] s'ALLUME.

Standard, ACS et AHC (selon modèle)

Figure 84

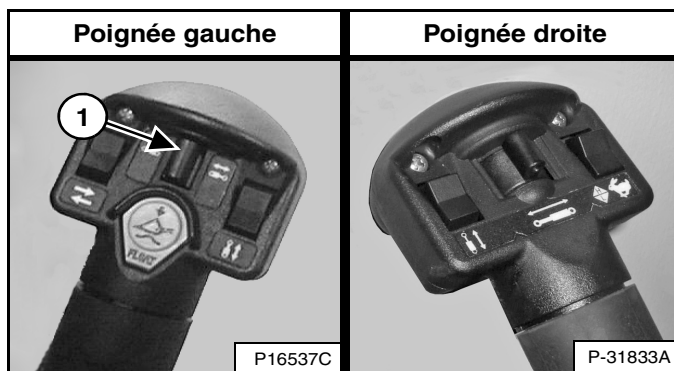

SJC (selon modèle)

Figure 85

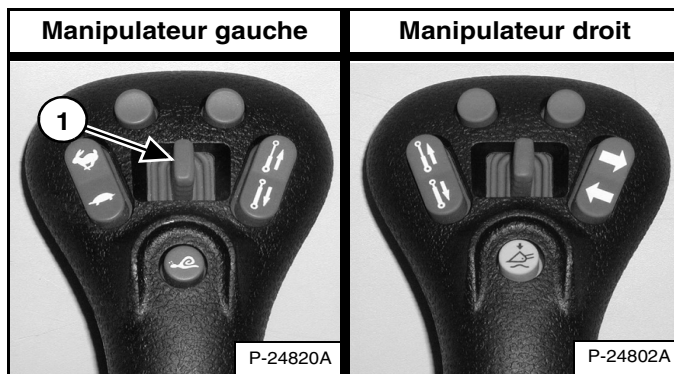

Déplacez le contacteur du circuit hydraulique auxiliaire arrière (1) [Figure 84] ou [Figure 85] vers la droite ou vers la gauche pour inverser le débit d'huile des raccords rapides arrière [Figure 82]. (par exemple pour relever ou abaisser les stabilisateurs).

Appuyez de nouveau sur le bouton des auxiliaires hydrauliques (1) [Figure 83] pour les désactiver.

Le témoin (2) [Figure 83] s'ÉTEINT.

REMARQUE : quand l'opérateur est assis et qu'il relève l'arceau de siège, les circuits hydrauliques auxiliaires (avant et arrière) se désactivent.

COMMANDES HYDRAULIQUES (SUITE)

Utilisation du circuit hydraulique à cumul de débit

Cette machine peut être équipée d'un circuit hydraulique à cumul de débit.

Figure 86

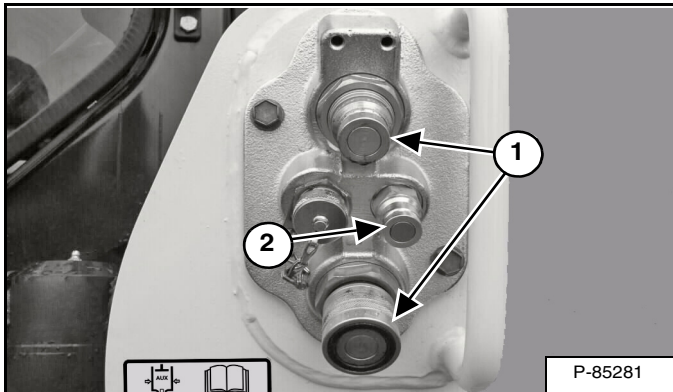

La fonction de cumul de débit fournit un débit d'huile supplémentaire au système pour alimenter un accessoire qui nécessite davantage de débit hydraulique. (EXEMPLE : raboteuse à cumul de débit)

Connectez l'accessoire aux raccords rapides avant (1) [Figure 86].

Certains accessoires ont un retour de carter qui doit être raccordé au petit raccord rapide (2) [Figure 86].

Activez le circuit hydraulique auxiliaire.

Figure 87



Appuyez sur le bouton de CUMUL DE DÉBIT (1) [Figure 87] pour activer le circuit hydraulique auxiliaire à cumul de débit.

Le témoin (2) [Figure 87] s'ALLUME.

Appuyez de nouveau sur le bouton de CUMUL DE DÉBIT (1) [Figure 87] pour désactiver le circuit hydraulique auxiliaire à cumul de débit.

Le témoin (2) [Figure 87] s'ÉTEINT.

Raccords Rapides



RISQUE DE BLESSURES GRAVES, VOIRE MORTELLES

Le carburant diesel ou l'huile hydraulique sous pression peuvent pénétrer sous la peau ou dans les yeux et provoquer des blessures graves, voire mortelles. Les fuites de liquide sous pression ne sont pas toujours visibles. Pour les détecter, utilisez un morceau de bois ou de carton. N'utilisez jamais la main nue. Portez des lunettes de sécurité. En cas de pénétration de liquide dans la peau ou les yeux, consultez immédiatement un médecin spécialisé dans ce domaine.

W-2072-0909

Figure 88

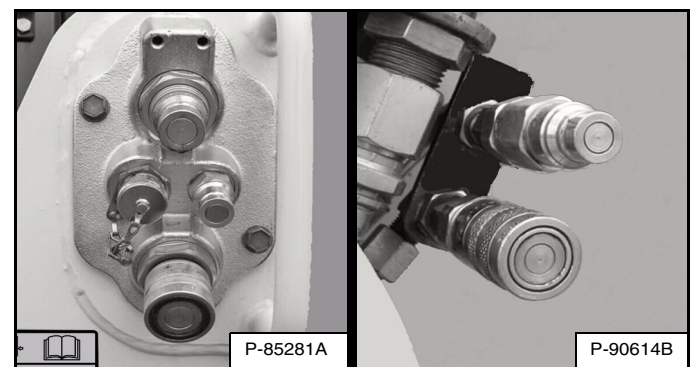

Connexion : éliminez les saletés ou débris accumulés sur la surface des raccords mâles et femelles ainsi que sur le diamètre extérieur des raccords mâles. Contrôlez visuellement les raccords pour vous assurer qu'ils ne présentent pas de corrosion, de fissure, d'endommagement ou d'usure excessive. Dans le cas contraire, remplacez le(s) raccord(s) concerné(s) [Figure 88].

Poussez le raccord mâle dans le raccord femelle. La connexion est complète lorsque le manchon de verrouillage s'enclenche sur le raccord femelle.

Déconnexion : maintenez le raccord mâle. Repoussez le manchon sur le raccord femelle jusqu'à ce que les raccords se déconnectent.



RISQUE DE BRÛLURES

Quand la machine et les accessoires fonctionnent, l'huile hydraulique, les conduites, les raccords et les raccords rapides peuvent devenir très chauds. Connectez et déconnectez donc les raccords rapides avec prudence.

W-2220-0396

COMMANDES HYDRAULIQUES (SUITE)

Libération de la pression hydraulique (chargeuse et accessoire)



RISQUE DE BRÛLURES

Quand la machine et les accessoires fonctionnent, l'huile hydraulique, les conduites, les raccords et les raccords rapides peuvent devenir très chauds. Connectez et déconnectez donc les raccords rapides avec prudence.

W-2220-0396



RISQUE DE BLESSURES GRAVES, VOIRE MORTELLES

Le carburant diesel ou l'huile hydraulique sous pression peuvent pénétrer sous la peau ou dans les yeux et provoquer des blessures graves, voire mortelles. Les fuites de liquide sous pression ne sont pas toujours visibles. Pour les détecter, utilisez un morceau de bois ou de carton. N'utilisez jamais la main nue. Portez des lunettes de sécurité. En cas de pénétration de liquide dans la peau ou les yeux, consultez immédiatement un médecin spécialisé dans ce domaine.

W-2072-0909

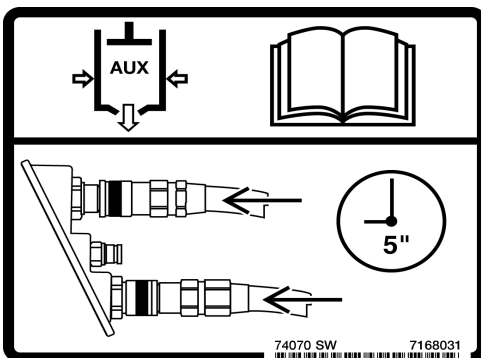

Raccords rapides du circuit auxiliaire avant

Pour connecter : poussez et maintenez fermement les raccords rapides l'un contre l'autre pendant cinq secondes ; la pression est automatiquement libérée lorsque les raccords sont connectés.

Pour déconnecter : poussez et maintenez fermement les raccords rapides l'un contre l'autre pendant cinq secondes ; repoussez ensuite le manchon pour déconnecter les raccords.

Raccords rapides du circuit auxiliaire arrière

Placez l'accessoire à plat sur le sol.

Arrêtez le moteur et tournez la clé en position de marche (RUN) ou appuyez sur le bouton RUN.

Figure 89



Appuyez sur le bouton des auxiliaires hydrauliques (1) [Figure 89].

Standard, ACS et AHC (selon modèle)

Figure 90

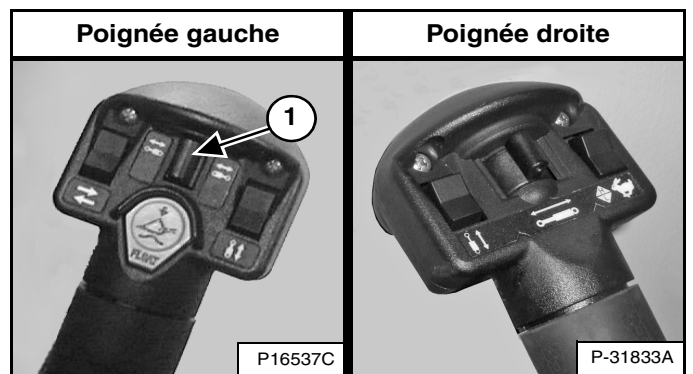

SJC (selon modèle)

Figure 91

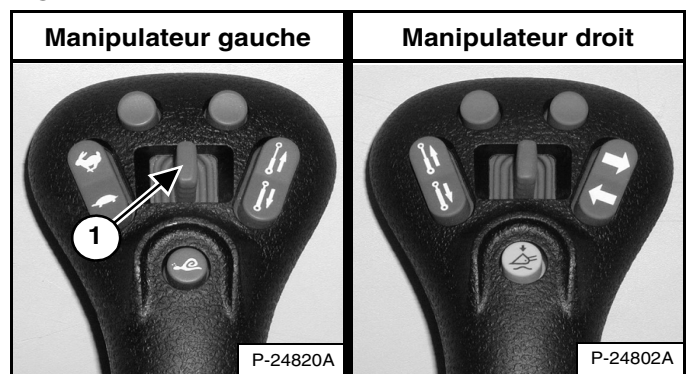

Déplacez le contacteur du circuit hydraulique auxiliaire arrière (1) [Figure 90] ou [Figure 91] vers la droite et la gauche à plusieurs reprises.

MODULE D'IDENTIFICATION DES ACCESSOIRES (ACD)

Cette machine peut être équipée d'un module d'identification des accessoires.

Description

Figure 92

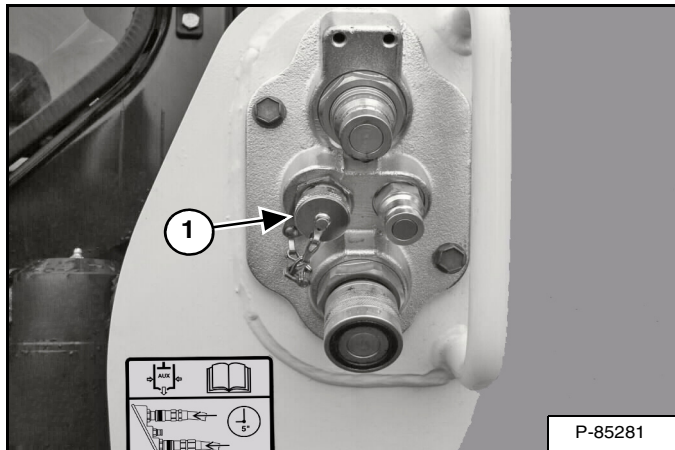

Connectez le faisceau électrique de l'accessoire au module d'identification des accessoires (1) [Figure 92].

Figure 93

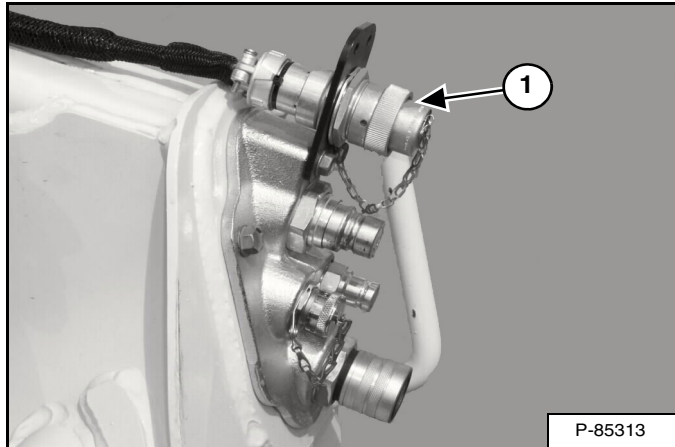

Vous aurez besoin du kit de commande des accessoires à 14 broches (1) [Figure 93] pour faire fonctionner les anciens modèles d'accessoires. Consultez votre concessionnaire Bobcat.

Standard, ACS et AHC (selon modèle)

Figure 94

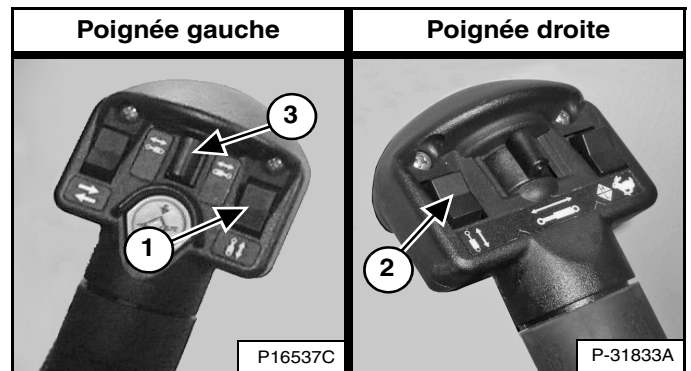

SJC (selon modèle)

Figure 95

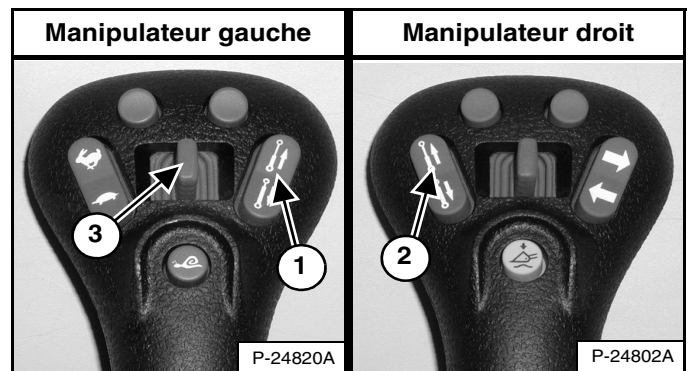

Des contacteurs supplémentaires (1, 2 et 3) [Figure 94] ou [Figure 95] situés sur les poignées ou les manipulateurs droit et gauche sont utilisés pour commander certaines fonctions des accessoires par l'intermédiaire du module d'identification des accessoires.

REMARQUE : lorsqu'un faisceau électrique est connecté au système ACD, celui-ci prend en charge la fonction du contacteur (3) [Figure 94] ou [Figure 95] du circuit hydraulique auxiliaire arrière.

Pour plus d'informations sur ces commandes, consultez le Manuel de l'Opérateur et d'Entretien de l'accessoire concerné.

INSPECTION JOURNALIÈRE

Inspection et entretien journaliers

Les entretiens doivent être effectués à intervalles réguliers. Un entretien régulier permet d'éviter une usure excessive ou une défaillance prématurée des composants de la machine. Utilisez le tableau et la liste de contrôle des entretiens comme guides d'entretien appropriés de la chargeuse Bobcat.

Figure 96



Le tableau et la liste de contrôle des entretiens (1) [Figure 96] sont situés dans la porte arrière de la chargeuse.

Le tableau et la liste de contrôle des entretiens sont également disponibles dans la section Entretien préventif de ce manuel sous forme de graphique. (Voir TABLEAU DES ENTRETIENS en page 129.)



AVERTISSEMENT

RISQUE DE BLESSURES GRAVES, VOIRE MORTELLES

- Gardez la porte / le capot fermé sauf pour des opérations d'entretien.
- Maintenez le moteur à l'écart de tout matériau inflammable.
- Maintenez le corps, les objets mobiles et les vêtements à l'écart des contacts électriques, des pièces mobiles, des pièces brûlantes et de l'échappement.
- N'utilisez pas la machine dans une zone chargée de poussières ou de gaz explosifs, ou dans un endroit où l'échappement risque d'entrer en contact avec des matériaux inflammables.
- N'utilisez jamais d'éther ou de liquide d'aide au démarrage sur un moteur diesel équipé de bougies de préchauffage ou d'un préchauffage d'admission d'air. Utilisez uniquement des aides au démarrage approuvées par le fabricant du moteur.
- En cas de fuite, les liquides sous pression peuvent pénétrer dans la peau et provoquer des blessures graves.
- Portez des lunettes de protection car l'acide contenu dans une batterie provoque des brûlures graves. En cas de contact d'acide sur les yeux, la peau ou les vêtements, rincez abondamment à l'eau. En cas de contact sur les yeux, rincez abondamment et consultez immédiatement un médecin.
- Une batterie produit des gaz inflammables et explosifs. Maintenez-la à l'écart des arcs, des étincelles, des flammes et des cigarettes allumées.
- En cas de démarrage forcé, connectez le câble négatif au moteur de la chargeuse en dernier (jamais à la batterie). Après le démarrage forcé, retirez d'abord le câble négatif du moteur.
- Les gaz d'échappement peuvent être mortels. Veillez à aérer la zone.

W-2782-0409

REMARQUE : les liquides tels que l'huile moteur, l'huile hydraulique, le liquide de refroidissement, etc. doivent être éliminés en accord avec la réglementation relative à la protection de l'environnement. Certains règlements exigent que certaines fuites ou éclaboussures sur le sol soient nettoyées d'une manière spécifique. Consultez les réglementations locales relatives à l'élimination des déchets.



AVERTISSEMENT

L'opérateur doit avoir reçu des instructions avant d'utiliser la machine. L'absence de formation de l'opérateur peut causer des blessures graves, voire mortelles.

W-2001-0502



INSPECTION JOURNALIÈRE (SUITE)

Inspection et entretien journaliers (suite)

Les éléments de la liste ci-dessous doivent être contrôlés quotidiennement :

- Niveau d'huile moteur
- Niveau d'huile hydraulique
- Vérifiez l'état et l'étanchéité du filtre à air du moteur et du circuit d'admission d'air.
- Système de refroidissement du moteur - Contrôlez l'état et l'étanchéité du circuit, contrôlez le niveau de liquide de refroidissement, nettoyez le refroidisseur d'huile, le radiateur et la grille arrière
- Cabine et visserie de fixation de la cabine
- Ceinture de sécurité
- Arceau de siège et verrouillage des commandes
- Dispositif de verrouillage Bobcat (BICS)
- Avertisseur avant - Contrôlez son bon fonctionnement
- Graissez les axes pivots (bras de levage, articulations de levage, Bob-Tach, vérins, cales du Bob-Tach)
- Contrôlez l'état et l'usure des pneus, et contrôlez leur pression.
- Vidangez l'eau du filtre de carburant.
- Réparez ou remplacez les pièces desserrées ou brisées.
- Remplacement si nécessaire des antidérapants et autocollants de sécurité usés ou endommagés
- Arrêt de bras de levage - Remplacez-le s'il est endommagé

IMPORTANT

Cette machine est équipée d'origine d'un système d'échappement pare-étincelles.

Le silencieux pare-étincelles (selon modèle) doit être entretenu pour assurer son bon fonctionnement. A cet effet, vous devez vider la chambre à étincelles toutes les 100 heures de fonctionnement.

Sur certains modèles, le turbocompresseur fait office de pare-étincelles et doit être en bon état de fonctionnement pour assurer cette fonction.

Si vous utilisez la machine en forêt, sur terrain herbeux ou dans des taillis, il peut être obligatoire d'équiper le système d'échappement d'un pare-étincelles qui doit être maintenu en bon état de fonctionnement. À cet égard, tenez compte de la législation et de la réglementation locale en vigueur.

I-2284-0909

IMPORTANT

AUTOCOLLANTS ET LAVAGE HAUTE PRESSION

- Ne dirigez jamais le jet vers l'autocollant sous un angle trop fermé. Ceci pourrait endommager l'autocollant et le décoller de la surface.
- Dirigez le jet vers l'autocollant sous un angle de 90 degrés et à une distance minimale de 30 cm (12"). Procédez au lavage de l'autocollant depuis le centre vers l'extérieur.

I-2226-0909

PROCÉDURE PRÉALABLE AU DÉMARRAGE

Entrer dans la chargeuse

Figure 97



Utilisez les marchepieds du godet ou de l'accessoire, les mains courantes et l'antidérapant (sur les bras de levage et le châssis de la chargeuse) pour monter et descendre de la chargeuse [Figure 97]. Ne sautez pas.

Les antidérapants montés sur la chargeuse Bobcat possèdent une surface antidérapante qui permet de monter et de descendre sans glisser de la machine.

Veillez donc à ce qu'ils soient toujours propres et remplacez-les en cas d'endommagement. Vous pouvez vous procurer des antidérapants de rechange auprès de votre concessionnaire Bobcat.

Emplacements du Manuel de l'Opérateur et d'Entretien et du Guide de l'Opérateur

Figure 98

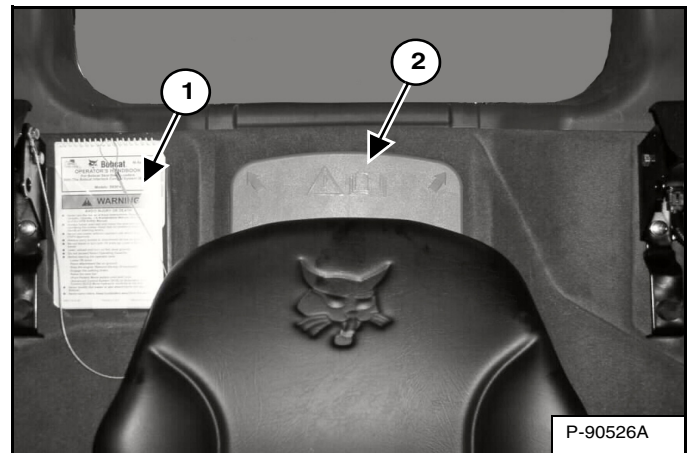

Lisez et comprenez le contenu du Manuel de l'Opérateur et d'Entretien et du Guide de l'Opérateur (1) [Figure 98] avant d'utiliser la chargeuse.

Le Manuel de l'Opérateur et d'Entretien ainsi que toute autre documentation peuvent être rangés dans un compartiment (2) [Figure 98] prévu à cet effet derrière le siège de l'opérateur.



AVERTISSEMENT

RISQUE DE BLESSURES GRAVES, VOIRE MORTELLES

Lisez les instructions avant d'utiliser la machine ou d'effectuer son entretien. Vous devez bien comprendre le contenu du Manuel de l'Opérateur et d'Entretien, du Guide de l'Opérateur et des autocollants apposés sur la machine. Lors d'une réparation, d'un réglage ou d'un entretien, respectez les instructions et les avertissements contenus dans les manuels. Une fois le travail terminé, vérifiez toujours si la machine fonctionne correctement. L'absence de formation de l'opérateur et le non respect des instructions peuvent provoquer des blessures graves, voire mortelles.

W-2003-0807

PROCÉDURE PRÉALABLE AU DÉMARRAGE (SUITE)

Réglage du siège

Siège suspendu

Figure 99



Levez le levier (1) [Figure 99] pour ajuster l'inclinaison du dossier du siège.

Levez le levier (2) [Figure 99] et réglez la position du siège de manière à manipuler confortablement les commandes de la chargeuse.

Figure 100

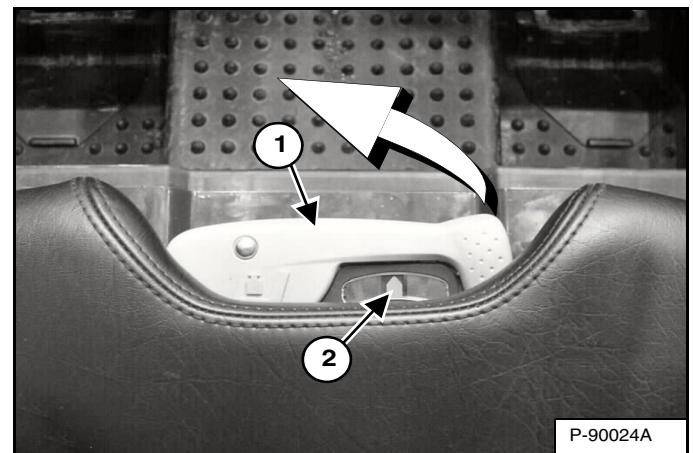

Le levier (1) permet de régler la dureté de la suspension du siège en fonction du poids de l'opérateur. Le réglage est optimal lorsque l'aiguille (2) [Figure 100] est au centre du cadran avec l'opérateur installé normalement.

Faites pivoter le levier en totalité pour régler le siège. Faites un mouvement de va-et-vient avec le levier entre les positions médiane et supérieure pour déplacer l'aiguille vers la droite. Faites un mouvement de va-et-vient avec le levier entre les positions médiane et inférieure pour déplacer l'aiguille vers la gauche. Ramenez le levier en position médiane et refermez-le pour verrouiller le réglage.

PROCÉDURE PRÉALABLE AU DÉMARRAGE (SUITE)

Réglage du siège (suite)

Siège à suspension pneumatique - (option)

Figure 101

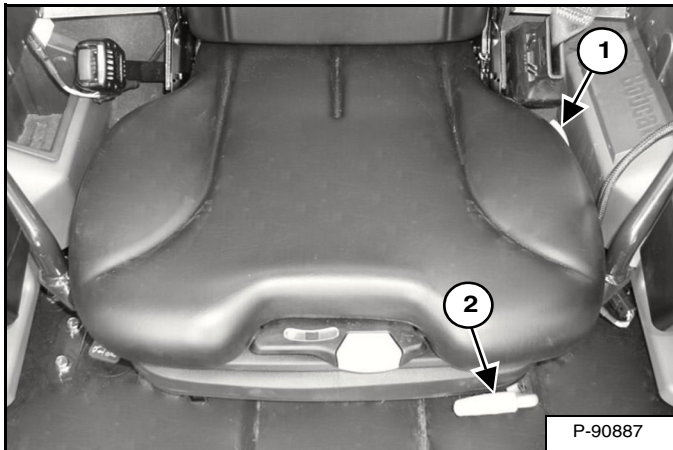

Levez le levier (1) [Figure 101] pour ajuster l'inclinaison du dossier du siège.

Levez le levier (2) [Figure 101] et réglez la position du siège de manière à manipuler confortablement les commandes de la chargeuse.

Figure 102

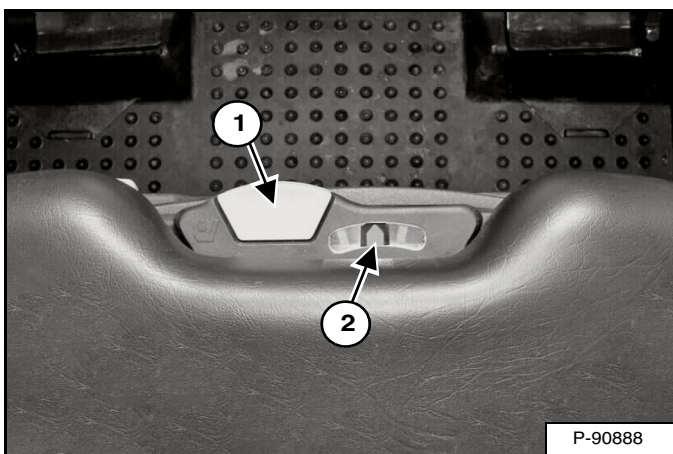

Le levier (1) permet de régler la dureté de la suspension du siège en fonction du poids de l'opérateur. Le réglage est optimal lorsque l'aiguille (2) [Figure 102] est au centre du cadran avec l'opérateur installé normalement.

Relevez le levier (1) [Figure 102] et maintenez-le pour augmenter le volume d'air dans la suspension du siège. Abaissez le levier et maintenez-le pour diminuer le volume d'air dans la suspension du siège.

REMARQUE : pour augmenter le volume d'air dans la suspension du siège, le système électrique de la chargeuse doit être ALLUMÉ.

Réglage de la position du manipulateur

Figure 103

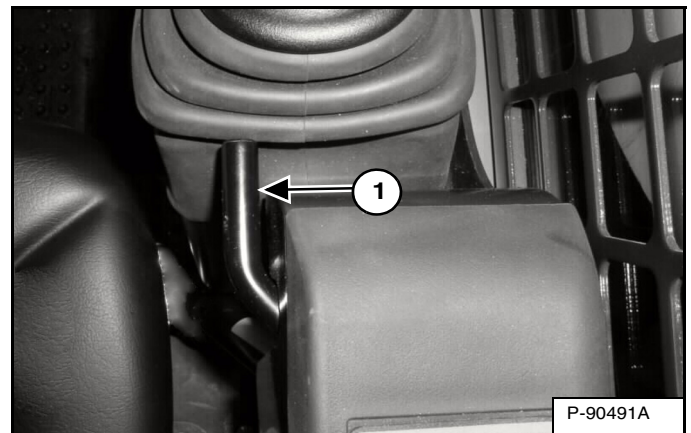

Tirez les leviers de réglage (1) des manipulateurs [Figure 103] vers le haut pour faire glisser les manipulateurs vers l'avant ou l'arrière afin de les régler dans une position confortable. (Côté droit en illustration).

PROCÉDURE PRÉALABLE AU DÉMARRAGE (SUITE)

Réglage de la ceinture de sécurité

Figure 104



Pressez les deux réglages de ceinture pour relâcher et allonger chaque moitié de la ceinture (médaillon) [Figure 104].

Attachez la ceinture de sécurité.

Tirez sur les extrémités de la ceinture pour les faire coulisser dans les réglages de façon à tendre la ceinture et centrer la boucle entre vos hanches [Figure 104].

Figure 105

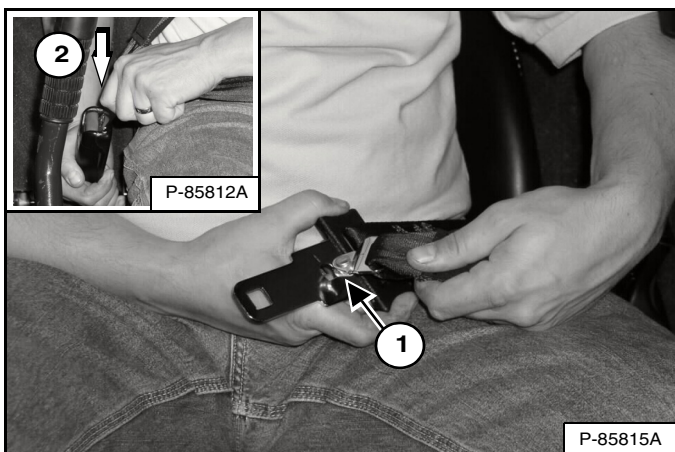

Retenue à trois points - (Option et chargeuses avec commande 2 vitesses). Attachez la sangle d'épaule à la ceinture ventrale (1) [Figure 105]. Tirez la ceinture vers la droite du siège (2) et attachez-la [Figure 105].

La sangle d'épaule doit être positionnée par-dessus votre épaule gauche et la ceinture bien serrée autour de la partie inférieure des hanches [Figure 105].

IMPORTANT

Vérifiez si les enrouleurs de la ceinture de sécurité et de la sangle d'épaule fonctionnent correctement.

Veillez à ce que les enrouleurs soient toujours propres et remplacez-les en cas de nécessité.

I-2199-0200

Arceau de siège

Figure 106



Abaissez l'arceau de siège et enclenchez le frein de stationnement [Figure 106].

Placez les pédales ou les commandes manuelles au POINT NEUTRE.

REMARQUE : gardez les mains sur les leviers de direction et les pieds sur les pédales (ou repose-pieds) quand vous utilisez la chargeuse.



AVERTISSEMENT

RISQUE DE BLESSURES GRAVES, VOIRE MORTELLES

Lorsque vous utilisez la machine :

- Serrez convenablement la ceinture de sécurité.
- Abaissez l'arceau de siège.
- Gardez les pieds sur les pédales ou les repose-pieds et les mains sur les commandes.

W-2261-0909

MISE EN MARCHÉ DU MOTEUR

Tableau standard à contacteur à clé



RISQUE DE BLESSURES GRAVES, VOIRE MORTELLES

- Certaines pièces du moteur ainsi que les gaz d'échappement peuvent être très chauds. Éloignez donc les matériaux inflammables.
- N'utilisez jamais la machine dans un environnement qui contient des gaz explosifs.

W-2051-1086

Effectuez la PROCÉDURE PRÉALABLE AU DÉMARRAGE. (Voir PROCÉDURE PRÉALABLE AU DÉMARRAGE en page 88.)

Figure 107

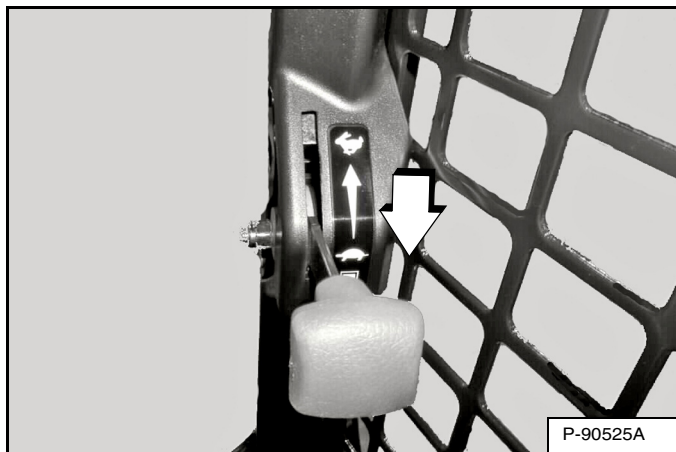

Placez la commande d'accélérateur en position de ralenti [Figure 107].

Figure 108

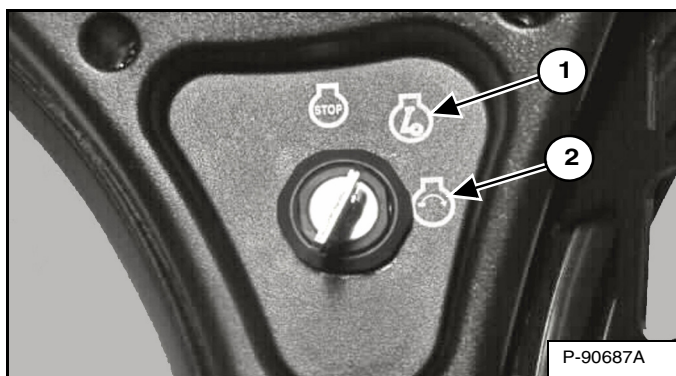

Tournez le contacteur à clé sur la position MARCHÉ (1) [Figure 108]. Les témoins du tableau de bord gauche s'ALLUMENT brièvement tandis que le tableau de bord / système de surveillance exécute un test automatique.

Figure 109

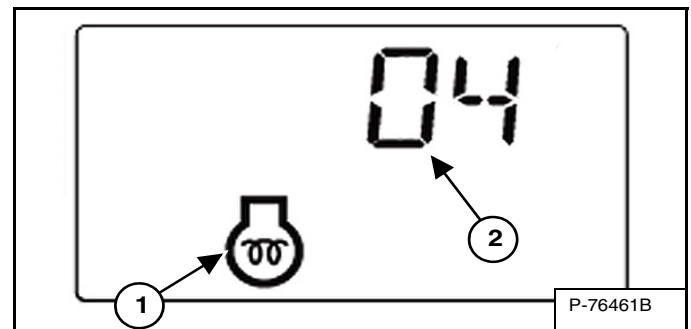

Si la température est basse, le préchauffage d'admission d'air (bougies de préchauffage) s'initialise automatiquement. L'icône du préchauffage du moteur (1) s'ALLUME et le temps de préchauffage est décompté sur l'affichage des données (2) [Figure 109].

Quand l'icône de préchauffage s'éteint, tournez le contacteur à clé sur la position DÉMARRAGE (2). Relâchez la clé dès que le moteur démarre et laissez-la revenir en position MARCHÉ (1) [Figure 108].

REMARQUE : avant de mettre le moteur en marche, assurez-vous que les deux poignées de commande (ACS / AHC) ou les manipulateurs (SJC) sont au POINT NEUTRE. Ne déplacez pas les poignées ou les manipulateurs du POINT NEUTRE pendant que vous tournez la clé sur MARCHÉ ou DÉMARRAGE avec le système BICS activé.



RISQUE DE BLESSURES GRAVES, VOIRE MORTELLES

- Attachez la ceinture de sécurité, démarrez et conduisez la chargeuse uniquement depuis le siège de l'opérateur.
- Ne portez jamais de vêtements amples lorsque vous travaillez à proximité de la machine.

W-2135-1108

MISE EN MARCHÉ DU MOTEUR (SUITE)

Tableau standard à contacteur à clé (suite)

Figure 110

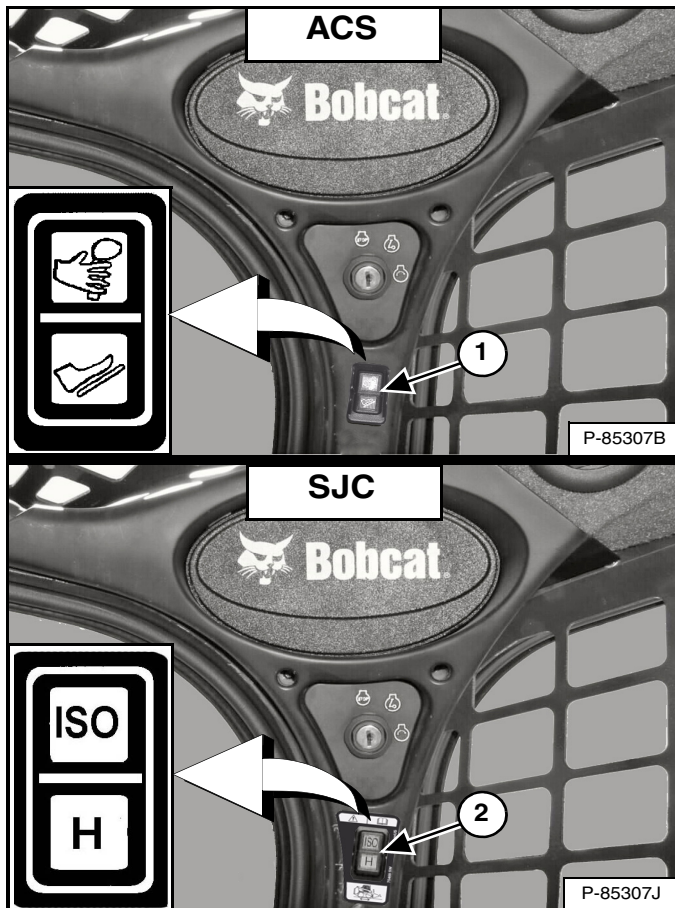

(ACS) Sélectionnez le fonctionnement par commandes manuelles ou par pédales (1) [Figure 110] (selon modèle).

OU

(SJC) Sélectionnez le schéma de commande ISO ou H (2) [Figure 110] (selon modèle).

Figure 111

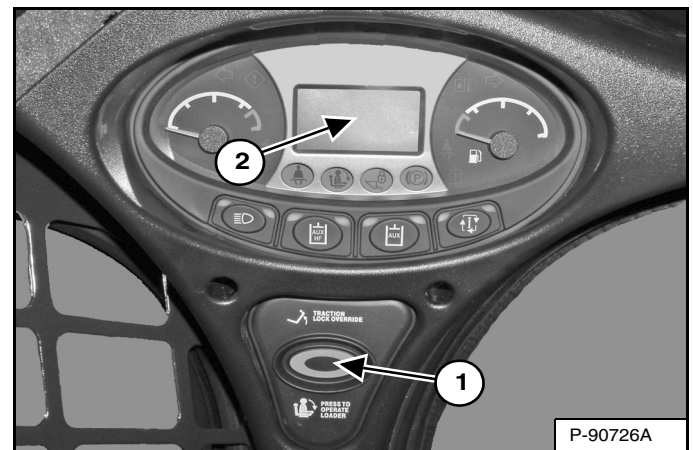

Enfoncez le bouton PRESS TO OPERATE LOADER (1) [Figure 111] pour activer le système BICS et les fonctions hydrauliques de la machine.

(SJC) Le réglage actuel de la réaction d'entraînement apparaît brièvement sur l'affichage des données (2) chaque fois que le bouton PRESS TO OPERATE LOADER (1) [Figure 111] est enfoncé.

REMARQUE : (SJC) le témoin de la position actuelle du contacteur (ISO ou H) clignote pour indiquer qu'il faut appuyer sur le bouton PRESS TO OPERATE LOADER. Ce témoin clignote lorsque le contacteur à clé est sur ON (Contact) et s'ALLUME en continu dès que le bouton PRESS TO OPERATE LOADER est enfoncé. Si le schéma (ISO/H) est modifié durant la translation, le schéma actif reste allumé en continu et le schéma en attente clignote. Après le retour des commandes au POINT NEUTRE, le témoin du schéma actif s'éteint et celui du schéma en attente clignote jusqu'à ce que le bouton PRESS TO OPERATE LOADER soit enfoncé.



RISQUE DE BLESSURES GRAVES, VOIRE MORTELLES

Quand le moteur tourne dans un lieu clos, laissez entrer de l'air frais pour éviter toute concentration de gaz d'échappement. En cas de stationnement, acheminez l'échappement vers l'extérieur. Les gaz d'échappement dégagent des émanations inodores et incolores susceptibles d'être mortelles.

W-2050-0807

MISE EN MARCHÉ DU MOTEUR (SUITE)

Tableau à démarrage sans clé



RISQUE DE BLESSURES GRAVES, VOIRE MORTELLES

- Certaines pièces du moteur ainsi que les gaz d'échappement peuvent être très chauds. Éloignez donc les matériaux inflammables.
- N'utilisez jamais la machine dans un environnement qui contient des gaz explosifs.

W-2051-1086

Effectuez la PROCÉDURE PRÉALABLE AU DÉMARRAGE. (Voir PROCÉDURE PRÉALABLE AU DÉMARRAGE en page 88.)

Figure 112

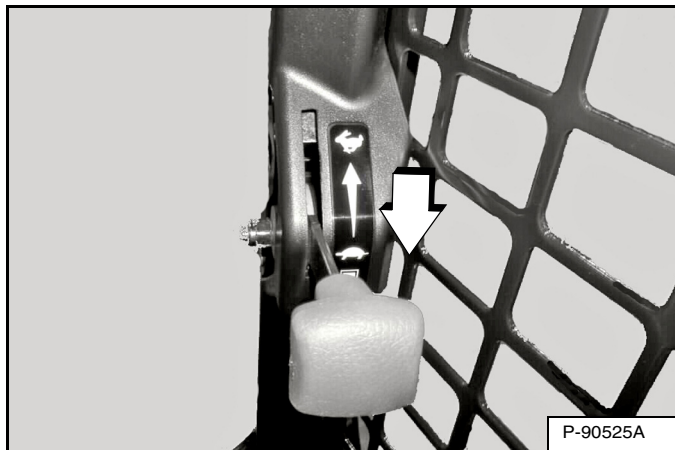

Placez la commande d'accélérateur en position de ralenti [Figure 112].

REMARQUE : sur les chargeuses équipées du tableau de bord à démarrage sans clé, un mot de passe permanent (maître) est défini de manière aléatoire en usine. Un mot de passe propriétaire est aussi affecté à la chargeuse. Vous pouvez le remplacer pour interdire toute utilisation non autorisée de la chargeuse. (Voir Modification du mot de passe propriétaire en page 189.) Conservez une trace écrite du mot de passe dans un endroit sûr au cas où vous l'oublieriez.

REMARQUE : la fonction de déverrouillage du mot de passe permet d'utiliser la chargeuse sans mot de passe. (Voir Fonction de déverrouillage du mot de passe en page 189.)

Figure 113

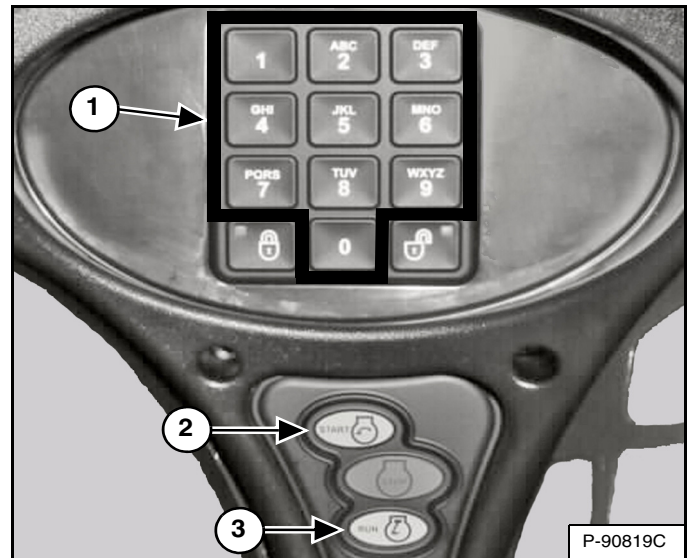

Appuyez sur le bouton MARCHÉ (3) [Figure 113]. Les témoins du tableau de bord gauche s'ALLUMENT brièvement tandis que le tableau de bord / système de surveillance exécute un test automatique.

A l'aide du pavé numérique (1), entrez le mot de passe puis appuyez sur le bouton MARCHÉ (3) [Figure 113].

Figure 114

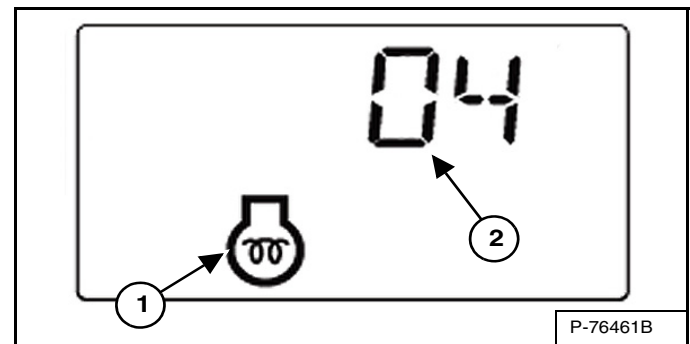

Si la température est basse, le préchauffage d'admission d'air (bougies de préchauffage) s'initialise automatiquement. L'icône du préchauffage du moteur (1) s'ALLUME et le temps de préchauffage est décompté sur l'affichage des données (2) [Figure 114].

Quand l'icône de préchauffage du moteur s'ÉTEINT, appuyez sur le bouton DÉMARRAGE (2) [Figure 113]. Relâchez le bouton dès que le moteur démarre.

MISE EN MARCHÉ DU MOTEUR (SUITE)

Tableau à démarrage sans clé (suite)

REMARQUE : avant de mettre le moteur en marche, assurez-vous que les deux poignées de commande (ACS / AHC) ou les manipulateurs (SJC) sont au POINT NEUTRE. Ne déplacez pas les leviers ou les manipulateurs du POINT NEUTRE pendant que vous appuyez sur les boutons RUN (Marche) ou START (Démarrage) avec le système BICS activé.



AVERTISSEMENT

RISQUE DE BLESSURES GRAVES, VOIRE MORTELLES

- Attachez la ceinture de sécurité, démarrez et conduisez la chargeuse uniquement depuis le siège de l'opérateur.
- Ne portez jamais de vêtements amples lorsque vous travaillez à proximité de la machine.

W-2135-1108

Figure 115

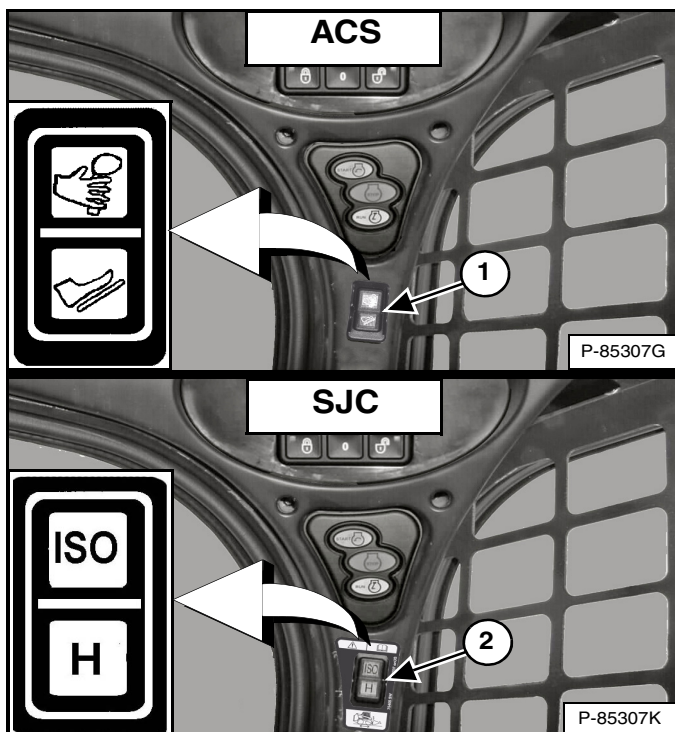

(ACS) Sélectionnez le fonctionnement par commandes manuelles ou par pédales (1) [Figure 115] (selon modèle).

OU

(SJC) Sélectionnez le schéma de commande ISO ou H (2) [Figure 115] (selon modèle).

Figure 116



Enfoncez le bouton PRESS TO OPERATE LOADER (1) [Figure 116] pour activer le système BICS et les fonctions hydrauliques de la machine.

(SJC) Le réglage actuel de la réaction d'entraînement apparaît brièvement sur l'affichage des données (2) chaque fois que le bouton PRESS TO OPERATE LOADER (1) [Figure 116] est enfoncé.

REMARQUE : (SJC) le témoin de la position actuelle du contacteur (ISO ou H) clignote pour indiquer qu'il faut appuyer sur le bouton PRESS TO OPERATE LOADER. Ce témoin clignote lorsque le bouton de démarrage a été enfoncé et s'allume en continu dès que le bouton PRESS TO OPERATE LOADER est enfoncé. Si le schéma (ISO/H) est modifié durant la translation, le schéma actif reste allumé en continu et le schéma en attente clignote. Après le retour des commandes au POINT NEUTRE, le témoin du schéma actif s'éteint et celui du schéma en attente clignote jusqu'à ce que le bouton PRESS TO OPERATE LOADER soit enfoncé.



AVERTISSEMENT

RISQUE DE BLESSURES GRAVES, VOIRE MORTELLES

Quand le moteur tourne dans un lieu clos, laissez entrer de l'air frais pour éviter toute concentration de gaz d'échappement. En cas de stationnement, acheminez l'échappement vers l'extérieur. Les gaz d'échappement dégagent des émanations inodores et incolores susceptibles d'être mortelles.

W-2050-0807

MISE EN MARCHÉ DU MOTEUR (SUITE)

Tableau de bord Deluxe



RISQUE DE BLESSURES GRAVES, VOIRE MORTELLES

- Certaines pièces du moteur ainsi que les gaz d'échappement peuvent être très chauds. Éloignez donc les matériaux inflammables.
- N'utilisez jamais la machine dans un environnement qui contient des gaz explosifs.

W-2051-1086

Effectuez la PROCÉDURE PRÉALABLE AU DÉMARRAGE. (Voir PROCÉDURE PRÉALABLE AU DÉMARRAGE en page 88.)

Figure 117

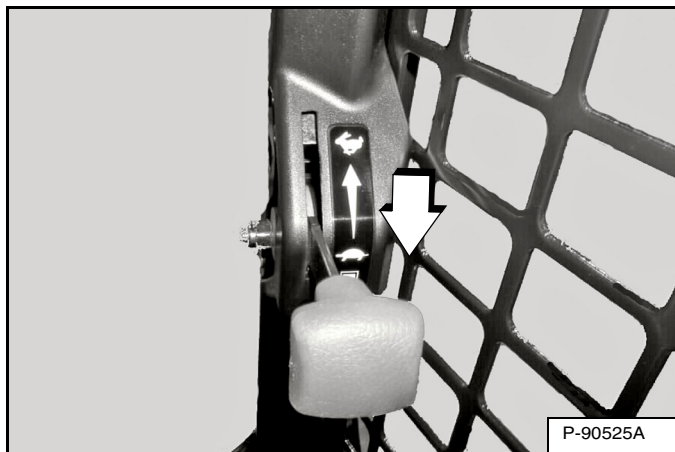

P-90525A

Placez la commande d'accélérateur en position de ralenti [Figure 117].

REMARQUE : sur les chargeuses équipées du tableau de bord Deluxe, un mot de passe permanent (maître) est défini de manière aléatoire en usine. Un mot de passe propriétaire est aussi affecté à la chargeuse. Ce mot de passe vous sera communiqué par votre concessionnaire. Remplacez-le par un mot de passe facile à retenir pour interdire toute utilisation non autorisée de la chargeuse. (Voir Modification du mot de passe propriétaire en page 190.) Conservez une trace écrite du mot de passe dans un endroit sûr au cas où vous l'oublieriez.

REMARQUE : la fonction de déverrouillage du mot de passe permet d'utiliser la chargeuse sans mot de passe. (Voir Fonction de déverrouillage du mot de passe en page 191.)

Figure 118

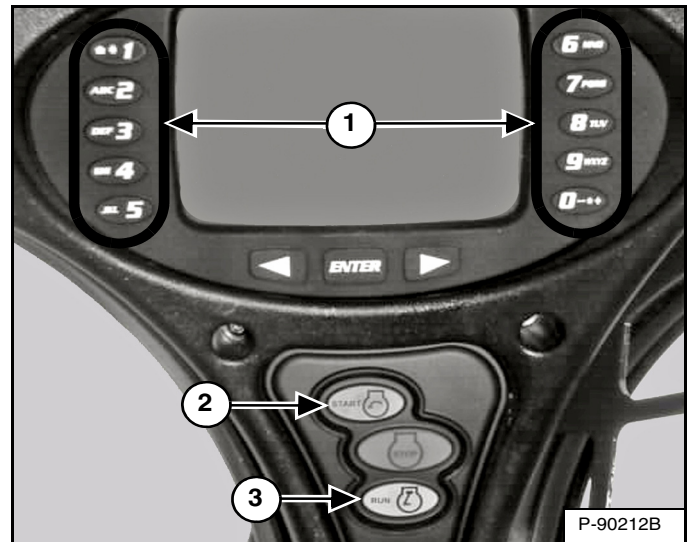

P-90212B

Appuyez sur le bouton MARCHÉ (3) [Figure 118]. Les témoins du tableau de bord gauche s'ALLUMENT brièvement tandis que le tableau de bord / système de surveillance exécute un test automatique.

A l'aide du pavé numérique (1), entrez le mot de passe puis appuyez sur le bouton MARCHÉ (3) [Figure 118].

Figure 119

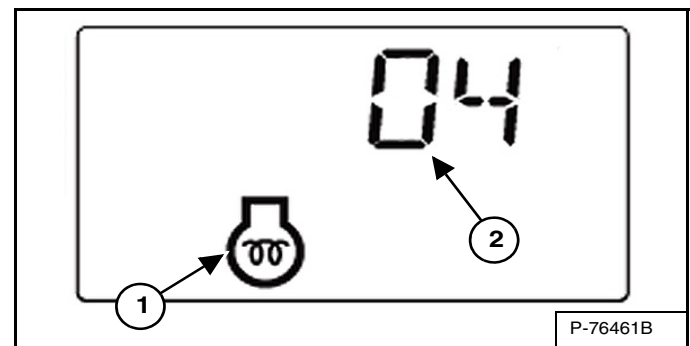

P-76461B

Si la température est basse, le préchauffage d'admission d'air (bougies de préchauffage) s'initialise automatiquement. L'icône du préchauffage du moteur (1) s'ALLUME et le temps de préchauffage est décompté sur l'affichage des données (2) [Figure 119].

Quand l'icône de préchauffage du moteur s'ÉTEINT, appuyez sur le bouton DÉMARRAGE (2) [Figure 118]. Relâchez le bouton dès que le moteur démarre.

MISE EN MARCHÉ DU MOTEUR (SUITE)

Tableau de bord Deluxe (suite)

REMARQUE : avant de mettre le moteur en marche, assurez-vous que les deux poignées de commande (ACS / AHC) ou les manipulateurs (SJC) sont au POINT NEUTRE. Ne déplacez pas les leviers ou les manipulateurs du POINT NEUTRE pendant que vous appuyez sur les boutons RUN (Marche) ou START (Démarrage) avec le système BICS activé.



AVERTISSEMENT

RISQUE DE BLESSURES GRAVES, VOIRE MORTELLES

- Attachez la ceinture de sécurité, démarrez et conduisez la chargeuse uniquement depuis le siège de l'opérateur.
- Ne portez jamais de vêtements amples lorsque vous travaillez à proximité de la machine.

W-2135-1108

Figure 120

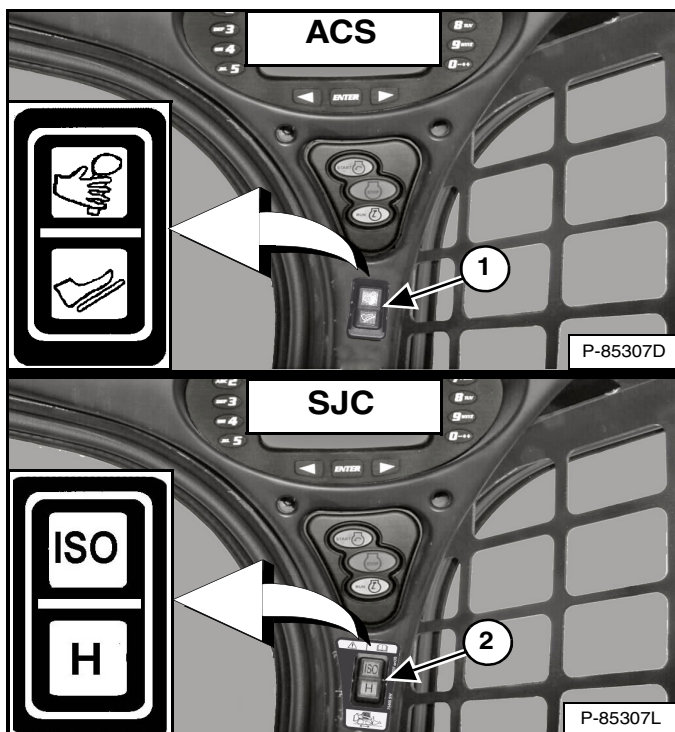

(ACS) Sélectionnez le fonctionnement par commandes manuelles ou par pédales (1) [Figure 120] (selon modèle).

OU

(SJC) Sélectionnez le schéma de commande ISO ou H (2) [Figure 120] (selon modèle).

Figure 121



Enfoncez le bouton PRESS TO OPERATE LOADER (1) [Figure 121] pour activer le système BICS et les fonctions hydrauliques de la machine.

(SJC) Le réglage actuel de la réaction d'entraînement apparaît brièvement sur l'affichage des données (2) chaque fois que le bouton PRESS TO OPERATE LOADER (1) [Figure 121] est enfoncé.

REMARQUE : (SJC) le témoin de la position actuelle du contacteur (ISO ou H) clignote pour indiquer qu'il faut appuyer sur le bouton PRESS TO OPERATE LOADER. Ce témoin clignote lorsque le bouton de démarrage a été enfoncé et s'allume en continu dès que le bouton PRESS TO OPERATE LOADER est enfoncé. Si le schéma (ISO/H) est modifié durant la translation, le schéma actif reste allumé en continu et le schéma en attente clignote. Après le retour des commandes au POINT NEUTRE, le témoin du schéma actif s'éteint et celui du schéma en attente clignote jusqu'à ce que le bouton PRESS TO OPERATE LOADER soit enfoncé.



AVERTISSEMENT

RISQUE DE BLESSURES GRAVES, VOIRE MORTELLES

Quand le moteur tourne dans un lieu clos, laissez entrer de l'air frais pour éviter toute concentration de gaz d'échappement. En cas de stationnement, acheminez l'échappement vers l'extérieur. Les gaz d'échappement dégagent des émanations inodores et incolores susceptibles d'être mortelles.

W-2050-0807

MISE EN MARCHÉ DU MOTEUR (SUITE)

Démarrage par temps froid



RISQUE DE BLESSURES GRAVES, VOIRE MORTELLES

N'utilisez pas d'éther sur les moteurs équipés de bougies de préchauffage. Cela peut entraîner une explosion dangereuse, voire mortelle, qui peut aussi gravement endommager le moteur.

W-2071-0907

Quand la température est inférieure à 0°C, procédez de la manière suivante pour démarrer plus facilement le moteur :

- Remplacez l'huile moteur par une huile dont le type et la viscosité sont appropriés aux températures de démarrage prévues. (Voir Tableau des huiles moteur en page 150.)
- Veillez à ce que la batterie soit complètement chargée.
- Installez un réchauffeur de moteur, disponible auprès de votre concessionnaire Bobcat.
- Placez la commande d'accélérateur à mi-régime avant de démarrer. Ramenez-la en position de ralenti après démarrage du moteur.

REMARQUE : l'écran d'affichage du tableau de bord Deluxe peut ne pas être à sa luminosité maximum quand la température est inférieure à -26°C (-15°F). Le réchauffement de l'écran d'affichage peut durer de 30 secondes à plusieurs minutes. Tous les systèmes demeurent sous surveillance, même lorsque l'écran est éteint.

Réchauffement du circuit hydraulique / hydrostatique

IMPORTANT

Quand la température est inférieure à -30°C (-20°F), vous devez réchauffer l'huile hydrostatique avant de mettre le moteur en marche. En effet, à si basse température, le système hydrostatique n'est pas suffisamment alimenté et risque d'être endommagé. Dans la mesure du possible, stationnez la machine dans un endroit où la température est supérieure à -18°C (0°F).

I-2007-1285

Laissez tourner le moteur pendant au moins cinq minutes pour le réchauffer ainsi que l'huile hydrostatique avant d'utiliser la chargeuse.

SURVEILLANCE DES AFFICHAGES

Tableau de bord gauche

Figure 122



Vérifiez régulièrement les jauges de température et de carburant ainsi que les témoins BICS (tous doivent être ÉTEINTS pour utiliser la chargeuse) [Figure 122].

Après avoir mis en marche le moteur, contrôlez régulièrement le tableau de bord gauche [Figure 122] pour vérifier l'état de la machine.

En présence d'un défaut, l'icône correspondante s'ALLUME.

EXEMPLE : température élevée du liquide de refroidissement.

L'icône de surchauffe du moteur (1) [Figure 122] s'ALLUME.

Appuyez sur le bouton « Information » (2) [Figure 122] pour faire défiler l'affichage des données jusqu'à ce que l'écran des codes de service s'affiche. Un des CODES DE SERVICE suivants s'affiche.

- **M0810** Température élevée du liquide de refroidissement.
- **M0811** Température extrêmement élevée du liquide de refroidissement.

Trouvez la cause du problème et rectifiez-la avant d'utiliser la chargeuse de nouveau. (Voir Liste des codes de service en page 182.)

Avertissement et arrêt sécurité

En présence d'un AVERTISSEMENT, le témoin de l'icône correspondante s'ALLUME et l'alarme émet 3 signaux sonores. Si cette condition persiste, le moteur ou le système hydraulique de la chargeuse risque d'être endommagé.

En présence d'un ARRÊT SÉCURITÉ, le témoin de l'icône correspondante s'ALLUME et l'alarme émet un signal sonore continu. Le système de surveillance arrête automatiquement le moteur au bout de 15 secondes. Le moteur peut être redémarré seulement pour déplacer ou repositionner la chargeuse.

La fonction d'ARRÊT SÉCURITÉ est associée aux icônes suivantes :

Avertissement général

Dysfonctionnement du moteur

Température du liquide de refroidissement

Dysfonctionnement du système hydraulique

ARRÊT DU MOTEUR ET SORTIR DE LA CHARGEUSE

Procédure

Arrêtez la chargeuse sur une surface plane et de niveau.

Abaissez complètement les bras de levage et posez l'accessoire à plat sur le sol.

Figure 123

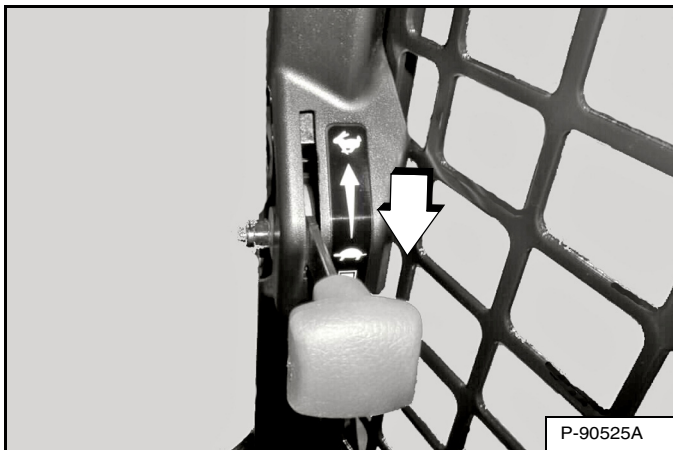

Abaissez complètement la commande d'accélérateur [Figure 123] pour diminuer le régime moteur.

Enclenchez le frein de stationnement.

Figure 124

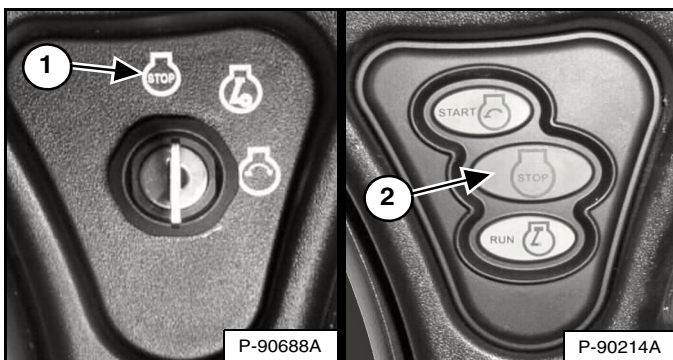

Tournez le contacteur à clé sur la position STOP (1) ou appuyez sur le bouton STOP (2) [Figure 124].

REMARQUE : si les feux de la chargeuse sont ALLUMÉS, ils restent ALLUMÉS pendant environ 90 secondes après l'ARRÊT de la chargeuse.

Levez l'arceau de siège et assurez-vous que les fonctions de levage et de cavage sont désactivées.

Détachez la ceinture de sécurité.

Retirez la clé du contacteur (tableau standard à contacteur à clé) pour empêcher toute personne non autorisée d'utiliser la chargeuse.

REMARQUE : activer la fonction de déverrouillage du mot de passe sur les machines équipées du tableau de bord à démarrage sans clé ou du tableau Deluxe permet d'utiliser la chargeuse sans mot de passe. (Voir Fonction de déverrouillage du mot de passe en page 189) ou (voir Fonction de déverrouillage du mot de passe en page 191).

Figure 125



Sortez de la chargeuse en utilisant les mains courantes, les antidérapants et les marchepieds (en maintenant un contact en 3 points) [Figure 125].



AVERTISSEMENT

RISQUE DE BLESSURES GRAVES, VOIRE MORTELLES

Avant de quitter le siège de l'opérateur :

- Abaissez les bras de levage et posez l'accessoire à plat sur le sol.
- Arrêtez le moteur.
- Enclenchez le frein de stationnement.
- Relevez l'arceau de siège.
- Mettez toutes les commandes au POINT NEUTRE pour vous assurer que les fonctions de levage, de cavage et de translation sont désactivées.

Le dispositif de l'arceau de siège doit désactiver ces fonctions lorsque l'arceau est relevé. Si les commandes ne sont pas désactivées, faites réparer le dispositif.

W-2463-0909



CONTREPOIDS

Description

Des contrepoids peuvent être installés sur la chargeuse. Consultez votre concessionnaire Bobcat pour des informations sur les contrepoids de chargeuses approuvés et sur les configurations recommandées selon les travaux effectués et l'accessoire utilisé.

Effet sur la chargeuse et sur son utilisation

L'installation de contrepoids sur cette chargeuse n'altère pas le bon fonctionnement de la chargeuse et de l'accessoire. Suivez toujours les instructions fournies dans ce manuel lorsque la chargeuse que vous utilisez est équipée de contrepoids.

Dans certaines situations, par contre, les contrepoids installés sur la chargeuse peuvent avoir un effet sur la chargeuse et sur son utilisation. Quelques exemples :

- Augmentation du poids de la machine.
- Augmentation de la capacité de charge nominale.
- Direction plus dure.
- Usure des pneus plus rapide ou inégale.
- Consommation de puissance plus importante.

Quand faut-il utiliser des contrepoids ?

Installez des contrepoids pour accroître la capacité de charge nominale de la chargeuse afin d'améliorer les performances de l'accessoire pour certains travaux. Quelques exemples :

- Utilisation de fourches à palettes avec des charges palettisées.
- Utilisation de grappins ou de fourches à balles.
- Utilisation de godets pour manipuler des matériaux en vrac sans creuser.

Quand faut-il déposer les contrepoids ?

Déposez les contrepoids pour améliorer la force d'appui de l'accessoire et améliorer ainsi ses performances au cours de certains travaux. Quelques exemples :

- Excavation avec des godets.
- Utilisation de marteaux hydrauliques, de décapeuses ou de râpeurs égalisateurs.

Équipements ayant un effet sur le poids de la machine

Si votre chargeuse est déjà équipée d'accessoires tels que les chenilles en acier pour roues, les réservoirs d'eau ou les stabilisateurs arrière, l'installation de contrepoids n'est peut-être pas nécessaire.

Consultez votre concessionnaire Bobcat pour plus d'informations sur l'utilisation des contrepoids avec vos accessoires et équipements.

ACCESSOIRES

Choix du godet



RISQUE DE BLESSURES GRAVES, VOIRE MORTELLES

N'utilisez jamais d'accessoires ni de godets qui ne sont pas approuvés par Bobcat. Des godets et accessoires garantissant la sécurité de charges de densités spécifiques sont approuvés pour chaque modèle. Les accessoires non approuvés peuvent causer des blessures graves, voire mortelles.

W-2052-0907

REMARQUE : l'utilisation d'accessoires non approuvés sur votre chargeuse Bobcat annule sa garantie.

Votre concessionnaire peut vous renseigner sur les accessoires et les godets approuvés par Bobcat pour chaque modèle de chargeuse. Les godets et les accessoires sont approuvés selon la capacité de charge nominale et la sécurité de fixation sur le Bob-Tach.

La capacité nominale de cette chargeuse est spécifiée sur un autocollant apposé dans la cabine. (Voir Performances en page 196.)

La capacité nominale est calculée avec un godet et un matériau de densité normale (par exemple de la terre ou du gravier sec). Si vous utilisez un godet plus long, le centre de gravité se déplace vers l'avant, ce qui réduit la capacité nominale. Si vous chargez un matériau très dense, réduisez le volume pour éviter les surcharges.

Figure 126

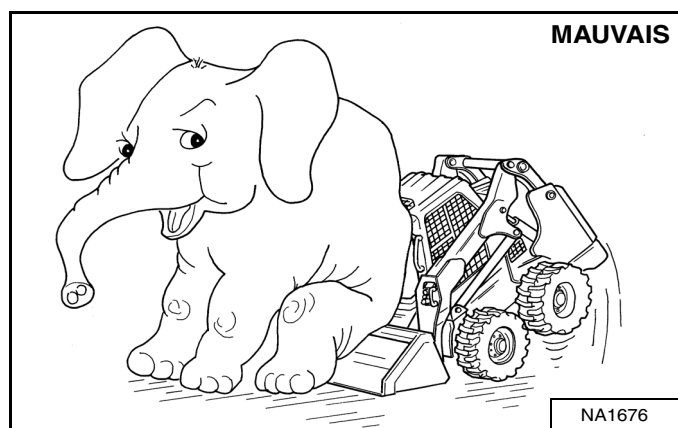

Le dépassement de la capacité nominale [Figure 126] peut engendrer les problèmes suivants :

- Direction difficile.
- Usure rapide des pneus.
- Perte de stabilité.
- Diminution de la durée de vie de la chargeuse Bobcat.

Utilisez toujours un godet dont la dimension est adaptée au type et à la densité du matériau à charger. Pour charger les matériaux en toute sécurité et éviter d'endommager la chargeuse, l'accessoire (ou le godet) doit pouvoir accepter une charge complète sans dépasser la capacité de charge nominale de la machine. Les charges partielles rendent la direction plus difficile.

Fourches à palettes

Figure 127

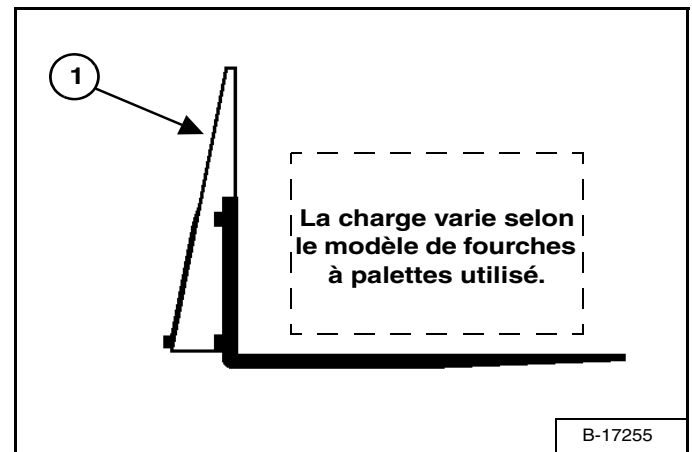

La charge maximum à porter en utilisant les fourches à palettes est indiquée sur un autocollant situé sur le châssis des fourches (1) [Figure 127].

Pour plus d'informations sur le contrôle, l'entretien et le remplacement des fourches à palettes, contactez votre concessionnaire Bobcat. Pour plus d'informations sur la capacité nominale en cas d'utilisation de fourches à palettes ainsi que d'autres accessoires, contactez votre concessionnaire Bobcat.



RISQUE DE BLESSURES GRAVES, VOIRE MORTELLES

Ne dépassez jamais la capacité de charge nominale. Toute charge excessive peut faire basculer la machine ou entraîner une perte de contrôle.

W-2053-0903

ACCESSOIRES (SUITE)

Installation et dépose de l'accessoire (Bob-Tach mécanique)

Le Bob-Tach permet de changer rapidement de godets et d'accessoires. Pour installer d'autres accessoires, consultez le Manuel de l'Opérateur et d'Entretien de l'accessoire concerné.

Figure 128

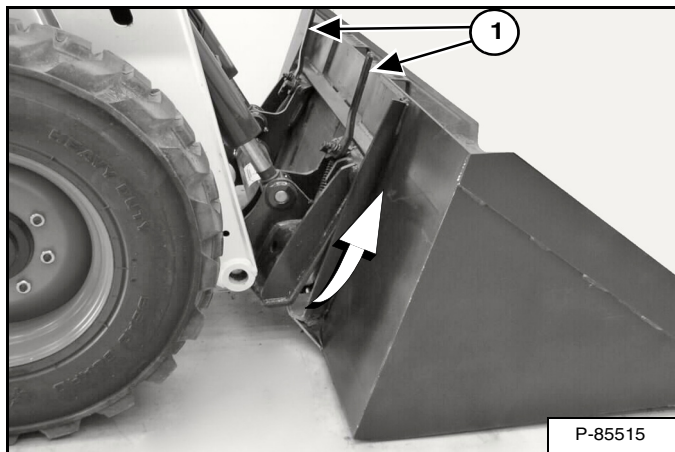

Installation

Relevez complètement les leviers du Bob-Tach (1) [Figure 128].

Entrez dans la chargeuse et exécutez la PROCÉDURE PRÉALABLE AU DÉMARRAGE. (Voir PROCÉDURE PRÉALABLE AU DÉMARRAGE en page 88.)

Démarrez le moteur, appuyez sur le bouton PRESS TO OPERATE LOADER et libérez le frein de stationnement.

Abaissez les bras de levage et inclinez le Bob-Tach vers l'avant.

Avancez lentement la chargeuse jusqu'à ce que le bord supérieur du Bob-Tach soit complètement sous le gousset supérieur du châssis de fixation du godet [Figure 128] (ou autre accessoire).

REMARQUE : veillez à ne pas heurter le godet avec les leviers du Bob-Tach.

Figure 129

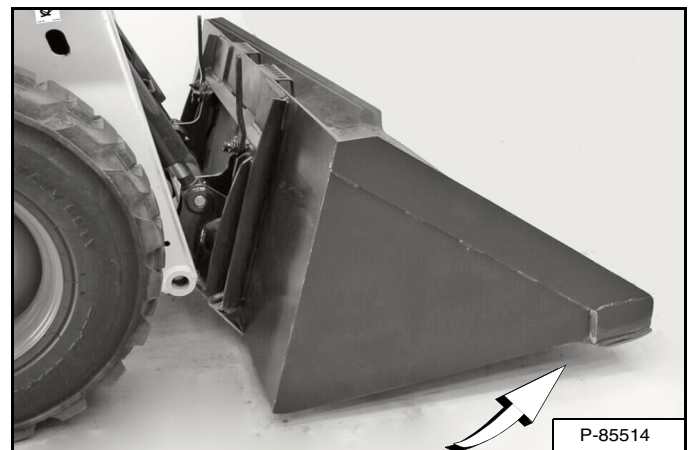

Inclinez le Bob-Tach vers l'arrière jusqu'à ce que le bord d'attaque du godet (ou autre accessoire) décolle légèrement du sol [Figure 129]. Ceci permet au châssis de fixation du godet de se plaquer contre l'avant du Bob-Tach.

Arrêtez le moteur et sortez de la chargeuse. (Voir ARRÊT DU MOTEUR ET SORTIR DE LA CHARGEUSE en page 100.)



RISQUE DE BLESSURES GRAVES, VOIRE MORTELLES

Avant de quitter le siège de l'opérateur :

- Abaissez les bras de levage et posez l'accessoire à plat sur le sol.
- Arrêtez le moteur.
- Enclenchez le frein de stationnement.
- Relevez l'arceau de siège.
- Mettez toutes les commandes au POINT NEUTRE pour vous assurer que les fonctions de levage, de cavage et de translation sont désactivées.

Le dispositif de l'arceau de siège doit désactiver ces fonctions lorsque l'arceau est relevé. Si les commandes ne sont pas désactivées, faites réparer le dispositif.

W-2463-0909

ACCESSOIRES (SUITE)

Installation et dépose de l'accessoire (Bob-Tach mécanique) (suite)

Installation (suite)

Figure 130

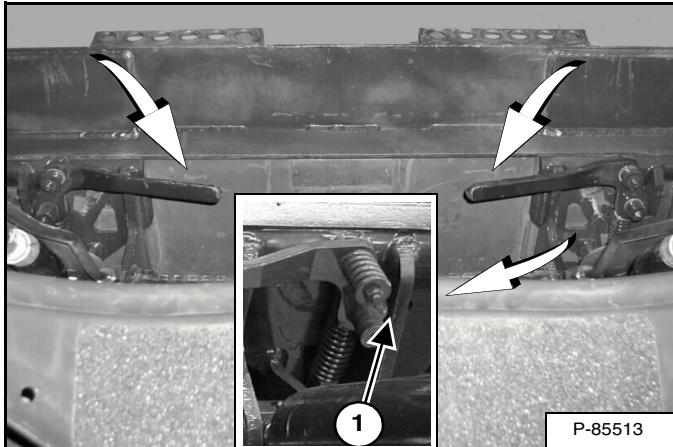

Abaissez les leviers du Bob-Tach jusqu'à ce qu'ils soient complètement verrouillés (1) [Figure 130] (cales complètement engagées dans les orifices du châssis de fixation de l'accessoire). Lorsqu'ils sont verrouillés, les deux leviers doivent être en contact avec le châssis comme indiqué (1) [Figure 130].

Si les deux leviers ne s'engagent pas en position verrouillée, contactez votre concessionnaire Bobcat pour l'entretien du dispositif.

Figure 131

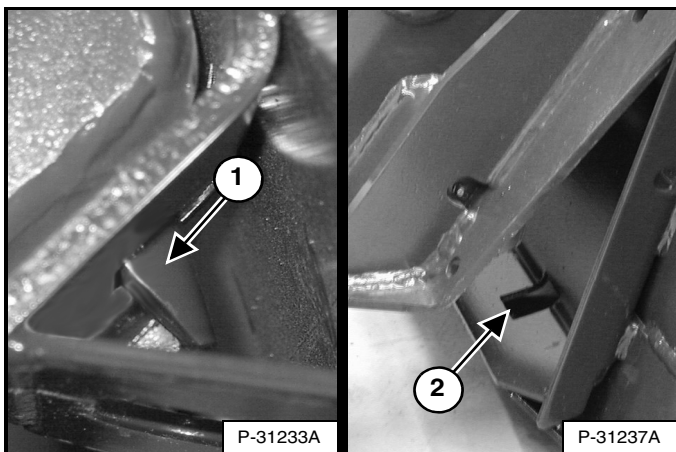

Les cales (1) doivent dépasser des orifices (2) [Figure 131] du châssis de fixation du godet (ou autre accessoire) afin de maintenir fermement le godet sur le Bob-Tach.



AVERTISSEMENT

RISQUE DE BLESSURES GRAVES, VOIRE MORTELLES

Les cales du Bob-Tach doivent dépasser des orifices du châssis de fixation de l'accessoire. Les leviers doivent être complètement abaissés et verrouillés, sinon l'accessoire risque de se détacher.

W-2715-0208

Dépose

Abaissez les bras de levage et posez l'accessoire à plat sur le sol. Abaissez ou fermez tout équipement hydraulique (selon modèle).

Arrêtez le moteur et sortez de la chargeuse. (Voir ARRÊT DU MOTEUR ET SORTIR DE LA CHARGEUSE en page 100.)



AVERTISSEMENT

RISQUE DE BLESSURES GRAVES, VOIRE MORTELLES

Avant de quitter le siège de l'opérateur :

- Abaissez les bras de levage et posez l'accessoire à plat sur le sol.
- Arrêtez le moteur.
- Enclenchez le frein de stationnement.
- Relevez l'arceau de siège.
- Mettez toutes les commandes au POINT NEUTRE pour vous assurer que les fonctions de levage, de cavage et de translation sont désactivées.

Le dispositif de l'arceau de siège doit désactiver ces fonctions lorsque l'arceau est relevé. Si les commandes ne sont pas désactivées, faites réparer le dispositif.

W-2463-0909

Déconnectez de la chargeuse le faisceau électrique, les conduites d'eau ou les flexibles hydrauliques de l'accessoire, selon modèle. (Voir Libération de la pression hydraulique (chargeuse et accessoire) en page 84.)

ACCESSOIRES (SUITE)

Installation et dépose de l'accessoire (Bob-Tach mécanique) (suite)

Dépose (suite)

Figure 132



Relevez complètement les leviers du Bob-Tach [Figure 132] (cales entièrement levées).



Les leviers du Bob-Tach sont sous tension de ressorts. Maintenez-les fermement et relâchez-les lentement pour éviter les blessures.

W-2054-1285

Entrez dans la chargeuse et exécutez la PROCÉDURE PRÉALABLE AU DÉMARRAGE. (Voir PROCÉDURE PRÉALABLE AU DÉMARRAGE en page 88.)

Démarrez le moteur, appuyez sur le bouton PRESS TO OPERATE LOADER et libérez le frein de stationnement.

Figure 133

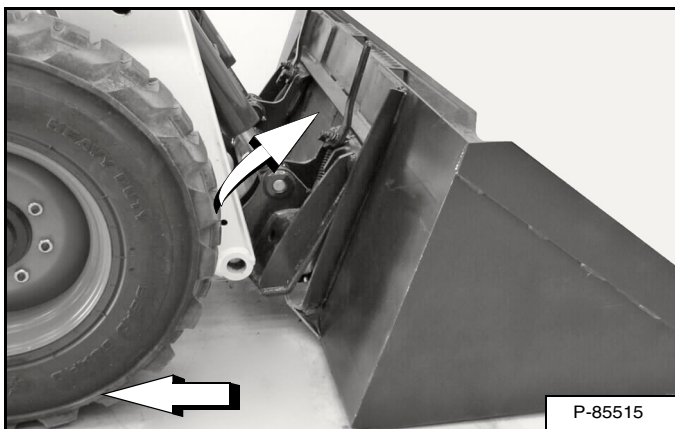

Inclinez le Bob-Tach vers l'avant et éloignez la chargeuse du godet ou de l'accessoire en marche arrière [Figure 133].

Installation et dépose de l'accessoire (Bob-Tach hydraulique)

Cette machine peut être équipée d'un Bob-Tach hydraulique.

Installation

Le Bob-Tach hydraulique permet de changer rapidement de godets et d'accessoires. Pour installer d'autres accessoires, consultez le Manuel de l'Opérateur et d'Entretien de l'accessoire concerné.

Entrez dans la chargeuse et exécutez la PROCÉDURE PRÉALABLE AU DÉMARRAGE. (Voir PROCÉDURE PRÉALABLE AU DÉMARRAGE en page 88.)

Démarrez le moteur, appuyez sur le bouton PRESS TO OPERATE LOADER et libérez le frein de stationnement.

Abaissez les bras de levage et inclinez le Bob-Tach vers l'avant.

Figure 134

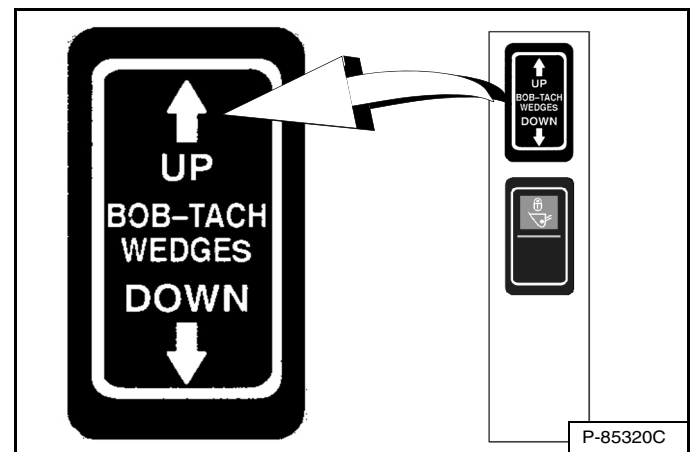
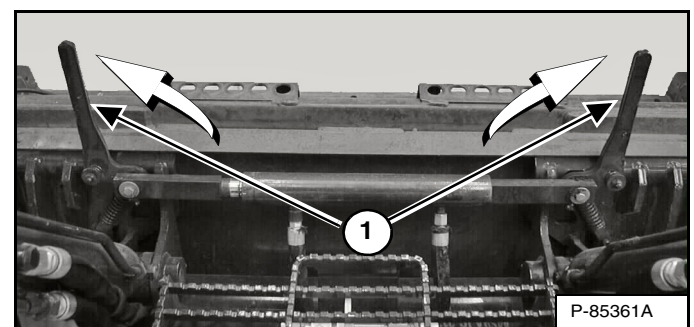

Figure 135



Enfonchez et maintenez le côté UP du contacteur « BOB-TACH WEDGES » (montée des cales) (panneau des contacteurs droit) [Figure 134] jusqu'à ce que les leviers (1) [Figure 135] soient complètement relevés (cales entièrement levées).

ACCESSOIRES (SUITE)

Installation et dépose de l'accessoire (Bob-Tach hydraulique) (suite)

Installation (suite)

Figure 136



Avancez lentement la chargeuse jusqu'à ce que le bord supérieur du Bob-Tach soit complètement sous le gousset supérieur du châssis de fixation du godet [Figure 136] (ou autre accessoire).

REMARQUE : veillez à ne pas heurter l'accessoire avec les leviers du Bob-Tach.

Figure 137

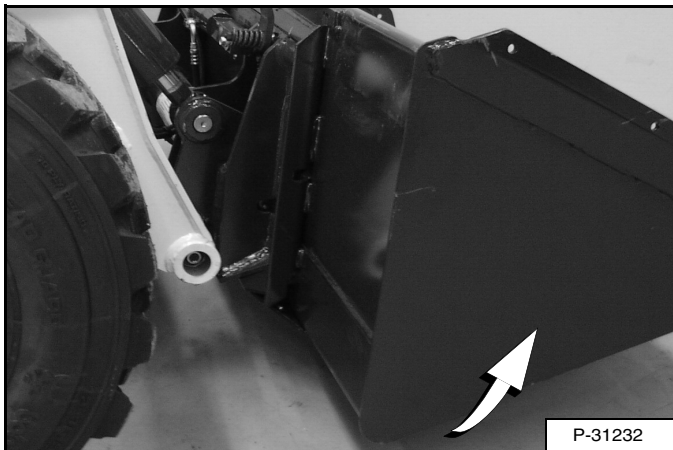

Inclinez le Bob-Tach vers l'arrière jusqu'à ce que le bord d'attaque du godet (ou autre accessoire) décolle légèrement du sol [Figure 137]. Ceci permet au châssis de fixation du godet de se plaquer contre l'avant du Bob-Tach.

Figure 138

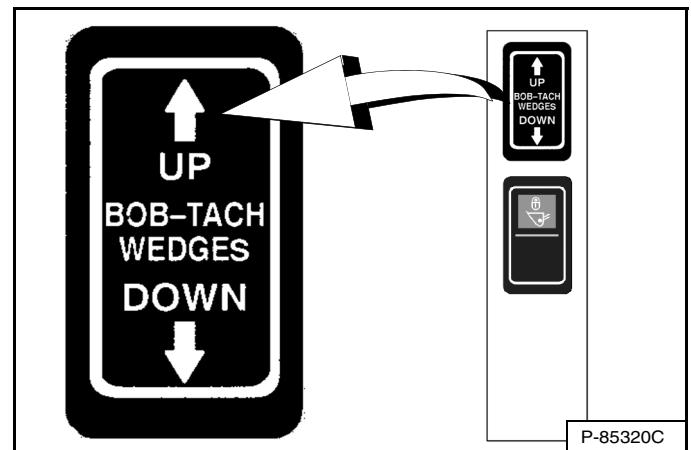

Enfoncez et maintenez le côté UP du contacteur « BOB-TACH WEDGES » (montée des cales) (panneau des contacteurs droit) [Figure 138] pour vous assurer que les leviers sont complètement relevés (cales entièrement levées).

REMARQUE : le système de Bob-Tach hydraulique fonctionne par un circuit sous pression constante d'huile hydraulique pour maintenir les cales en position engagée et éviter que l'accessoire se détache. Les cales peuvent de ce fait s'abaisser peu à peu. Il peut être nécessaire pour l'opérateur de réactiver le côté UP du contacteur « BOB-TACH WEDGES » (montée des cales du BOB-TACH) avant d'installer un accessoire pour s'assurer que les deux cales sont complètement relevées.

ACCESSOIRES (SUITE)

Installation et dépose de l'accessoire (Bob-Tach hydraulique) (suite)

Installation (suite)

Figure 139

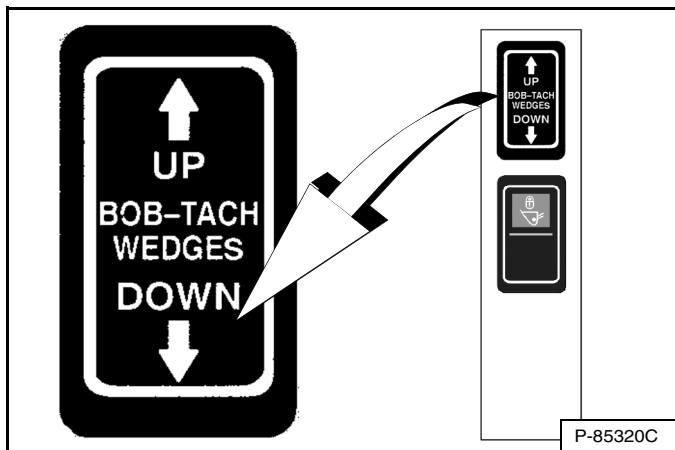
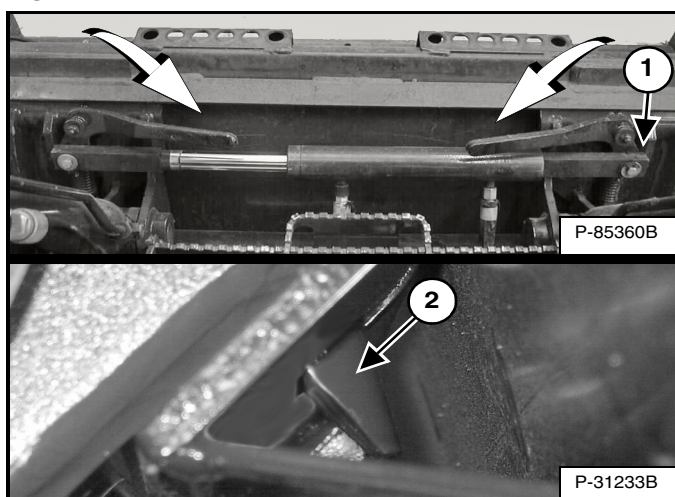

Figure 140



Enfoncez et maintenez le côté DOWN du contacteur « BOB-TACH WEDGES » (descente des cales) (panneau des contacteurs droit) [Figure 139] jusqu'à ce que les leviers soit totalement engagés en position verrouillée [Figure 140] (cales complètement engagées dans les orifices du châssis de fixation de l'accessoire).

Lorsqu'ils sont verrouillés, les deux leviers doivent être en contact avec le châssis comme indiqué (1) [Figure 140].

Si les deux leviers ne s'engagent pas en position verrouillée, contactez votre concessionnaire Bobcat pour l'entretien du dispositif.

Les cales (2) [Figure 140] doivent dépasser des orifices du châssis de fixation du godet (ou autre accessoire) afin de maintenir fermement le godet sur le Bob-Tach.



AVERTISSEMENT

RISQUE DE BLESSURES GRAVES, VOIRE MORTELLES

Les cales du Bob-Tach doivent dépasser des orifices du châssis de fixation de l'accessoire. Les leviers doivent être complètement abaissés et verrouillés, sinon l'accessoire risque de se détacher.

W-2715-0208

ACCESSOIRES (SUITE)

Installation et dépose de l'accessoire (Bob-Tach hydraulique) (suite)

Dépose

Abaissez les bras de levage et posez l'accessoire à plat sur le sol. Abaissez ou fermez tout équipement hydraulique (selon modèle).

En cas de présence de connexions électriques ou de raccordements d'eau ou hydrauliques :

1. Arrêtez le moteur et sortez de la chargeuse. (Voir ARRÊT DU MOTEUR ET SORTIR DE LA CHARGEUSE en page 100.)



RISQUE DE BLESSURES GRAVES, VOIRE MORTELLES

Avant de quitter le siège de l'opérateur :

- Abaissez les bras de levage et posez l'accessoire à plat sur le sol.
- Arrêtez le moteur.
- Enclenchez le frein de stationnement.
- Relevez l'arceau de siège.
- Mettez toutes les commandes au POINT NEUTRE pour vous assurer que les fonctions de levage, de cavage et de translation sont désactivées.

Le dispositif de l'arceau de siège doit désactiver ces fonctions lorsque l'arceau est relevé. Si les commandes ne sont pas désactivées, faites réparer le dispositif.

W-2463-0909

2. Déconnectez de la chargeuse le faisceau électrique, les conduites d'eau ou les flexibles hydrauliques de l'accessoire (selon modèle). (Voir Libération de la pression hydraulique (chargeuse et accessoire) en page 84.)
3. Entrez dans la chargeuse et exécutez la PROCÉDURE PRÉALABLE AU DÉMARRAGE. (Voir PROCÉDURE PRÉALABLE AU DÉMARRAGE en page 88.)
4. Démarrez le moteur, appuyez sur le bouton PRESS TO OPERATE LOADER et libérez le frein de stationnement.

Figure 141

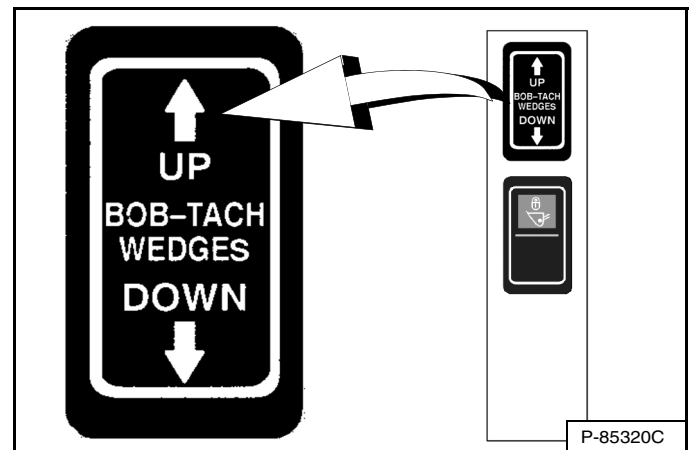
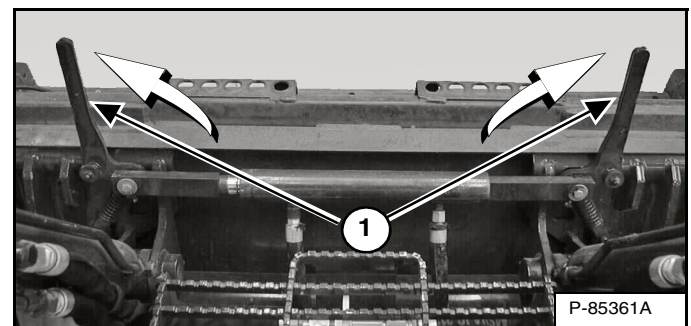

Figure 142



Enfonchez et maintenez le côté UP du contacteur « BOB-TACH WEDGES » (montée des cales) (panneau des contacteurs droit) [Figure 141] jusqu'à ce que les leviers (1) [Figure 142] soient complètement relevés (cales entièrement levées).

ACCESSOIRES (SUITE)

Installation et dépose de l'accessoire (Bob-Tach hydraulique) (suite)

Dépose (suite)

Figure 143

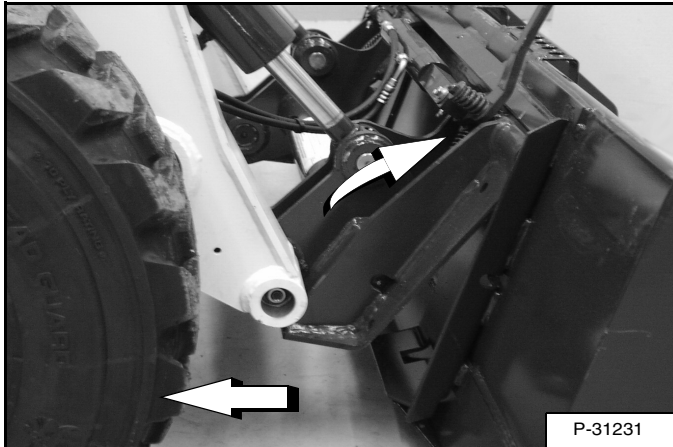

Inclinez le Bob-Tach vers l'avant et éloignez la chargeuse du godet ou de l'accessoire en marche arrière [Figure 143].

REMARQUE : le système de Bob-Tach hydraulique fonctionne par un circuit sous pression constante d'huile hydraulique pour maintenir les cales en position engagée et éviter que l'accessoire se détache. Les cales peuvent de ce fait s'abaisser peu à peu. Il peut être nécessaire pour l'opérateur de réactiver le côté UP du contacteur « BOB-TACH WEDGES » (montée des cales du BOB-TACH) avant de déposer un accessoire pour s'assurer que les deux cales sont complètement relevées.

PROCÉDURE D'UTILISATION

Contrôle de la zone de travail

Avant utilisation, contrôlez la zone de travail pour repérer d'éventuelles conditions dangereuses.

Recherchez notamment la présence de dénivelés abrupts ou de terrain accidenté. Faites repérer et marquer toute canalisation souterraine (gaz, eau, égout, irrigation, etc.).

Retirez tous les objets et matériaux de construction qui pourraient endommager la chargeuse ou provoquer des blessures.

Vérifiez toujours l'état du sol avant de commencer les travaux :

- Recherchez tout signe d'instabilité du terrain tel que des fissures ou des tassements.
- N'oubliez pas que les conditions météo sont susceptibles d'affecter la stabilité du sol.
- Assurez-vous que l'adhérence est correcte lorsque vous travaillez sur une pente.

Instructions d'utilisation de base

Faites toujours chauffer le moteur et le système hydrostatique avant d'utiliser la chargeuse.

IMPORTANT

Pour prolonger la durée de vie de la machine, faites chauffer le moteur à vitesse modérée et sous charge légère.

I-2015-0284

Pour obtenir une puissance maximum, faites tourner le moteur à plein régime. Pour actionner la chargeuse lentement, déplacez légèrement les leviers de direction.

Les opérateurs novices doivent s'entraîner dans une zone dégagée et sans personne à proximité. Actionnez toutes les commandes jusqu'à ce que vous soyez capable de manier la chargeuse efficacement et en toute sécurité, quelles que soient les conditions de travail.

Utilisation à proximité d'un surplomb ou d'eau

Maintenez la chargeuse aussi éloignée que possible du bord en surplomb et maintenez les roues perpendiculaires au bord de sorte que la chargeuse puisse être ramenée en arrière en cas d'effondrement.

Ramenez toujours la chargeuse en arrière au moindre signe d'instabilité du bord en surplomb.



AVERTISSEMENT

LE BASCULEMENT OU LE RETOURNEMENT DE LA MACHINE PEUT PROVOQUER DES BLESSURES GRAVES, VOIRE MORTELLES.

- Maintenez les bras de levage aussi bas que possible.
- Ne virez pas et ne déplacez pas la machine quand les bras sont levés.
- Virez toujours sur un sol de niveau. Ralentissez en virage.
- Montez et descendez les pentes dans l'axe, jamais en diagonale.
- Dirigez toujours l'extrémité lourde de la machine vers le haut de la pente.
- Ne surchargez jamais la machine.
- Assurez-vous que la traction est correcte.

W-2018-1109

Conduite sur route publique

Quand vous utilisez la machine sur une voie publique ou une autoroute, respectez toujours la législation en vigueur. Par exemple il peut être nécessaire d'apposer un panneau « Véhicule lent » ou d'utiliser des signaux de direction.

REMARQUE : pour la conduite sur les voies publiques des pays de l'Union Européenne (UE), des kits Route en option sont disponibles chez votre concessionnaire.

Respectez toujours la législation en vigueur. Contactez votre concessionnaire Bobcat pour plus d'informations.

PROCÉDURE D'UTILISATION (SUITE)

Utilisation avec un godet plein

Figure 144

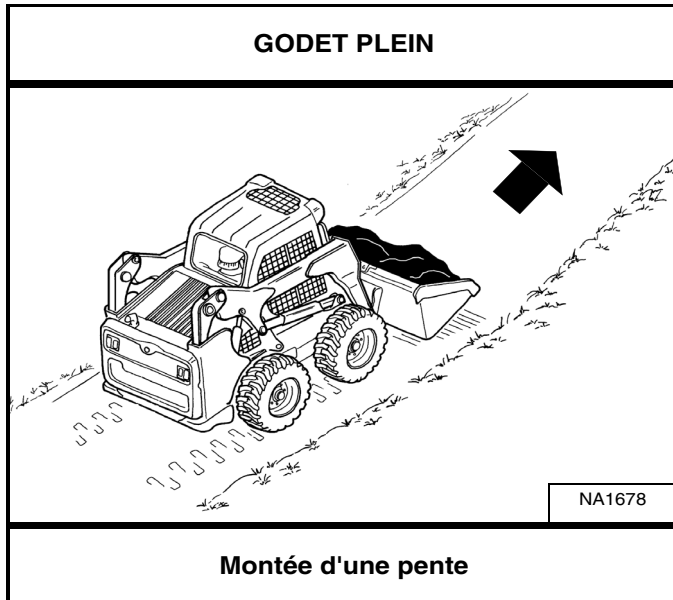
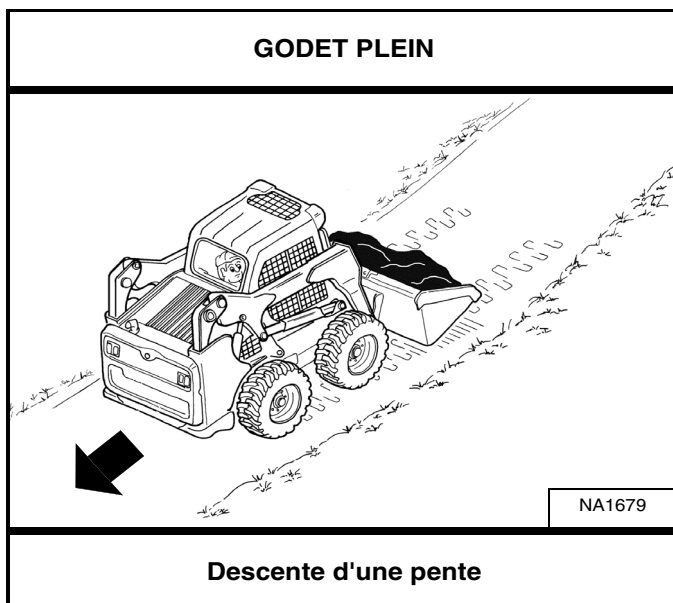

Figure 145



Quand le godet est plein, montez ou descendez une pente en dirigeant l'extrémité lourde de la machine vers le haut de la pente [Figure 144] et [Figure 145].

Utilisation avec un godet vide

Figure 146

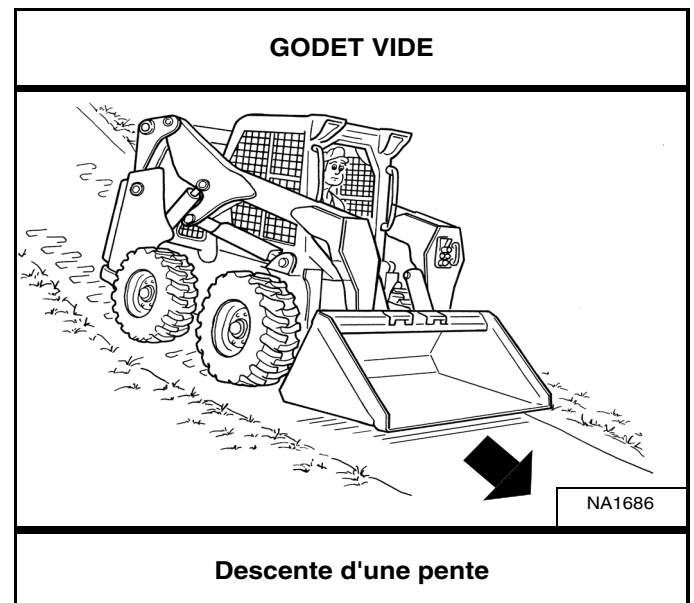
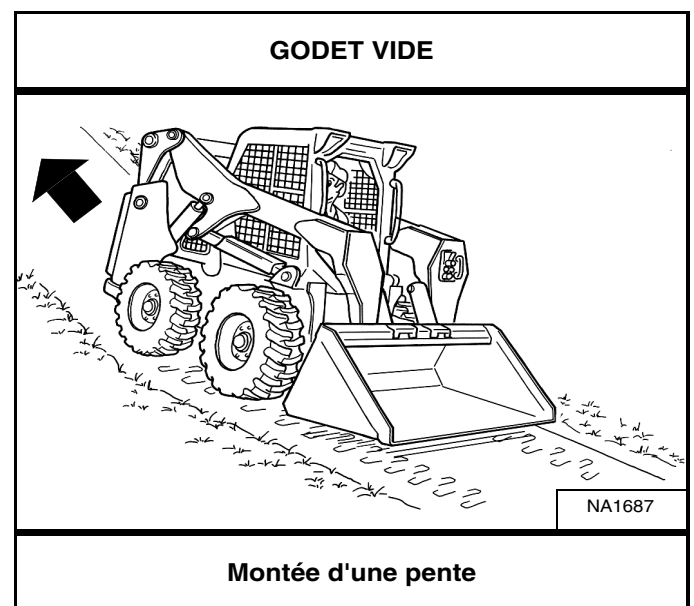

Figure 147



Quand le godet est vide, montez ou descendez une pente en dirigeant l'extrémité lourde de la machine vers le haut de la pente [Figure 146] et [Figure 147].

Ne relevez le godet qu'à la hauteur requise pour éviter les obstacles susceptibles de se présenter sur un sol accidenté.

PROCÉDURE D'UTILISATION (SUITE)

Remplissage et déchargement du godet (Pédales)

Remplissage

Figure 148

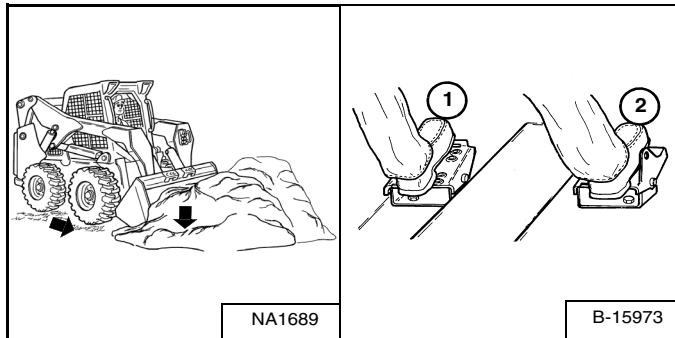
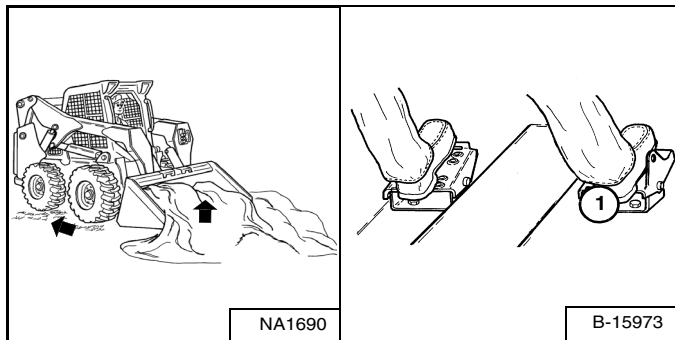

Figure 149



Abaissez complètement les bras de levage (1) [Figure 148].

Inclinez le godet vers l'avant (2) [Figure 148] pour poser le bord d'attaque du godet sur le sol.

Avancez lentement dans le matériau. Une fois rempli, inclinez le godet complètement vers l'arrière (1) [Figure 149].

Éloignez-vous du matériau en marche arrière.



Chargez, déchargez et virez sur un sol plat et horizontal. Ne dépassez jamais la capacité de charge nominale spécifiée sur l'autocollant apposé dans la cabine. Tenez compte de ces avertissements pour ne pas faire basculer ou renverser la machine et provoquer des blessures graves, voire mortelles.

W-2056-0903

Déchargement

Figure 150

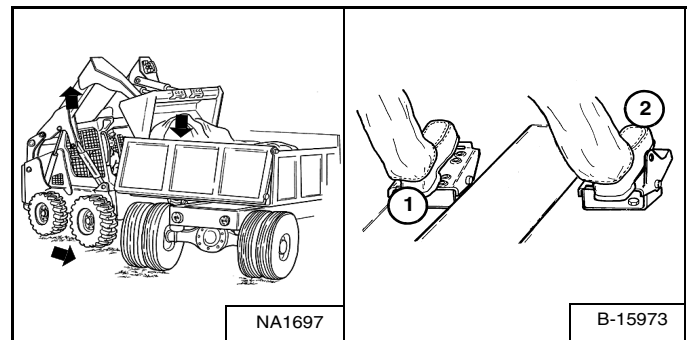

Gardez le godet en position basse lorsque vous vous rendez à la zone de déchargement.

Relevez les bras de levage (1) [Figure 150]. Gardez le godet de niveau (2) [Figure 150] tout en relevant les bras de levage pour éviter tout débordement du matériau par l'arrière du godet.

Avancez lentement jusqu'à ce que le godet se trouve au-dessus de la benne du camion.

Déchargez le godet (2) [Figure 150]. Si l'ensemble du matériau tombe près du bord de la benne, repoussez-le vers l'autre côté à l'aide de l'inclinaison du godet.



Ne déchargez jamais le godet par-dessus un obstacle, tel qu'un poteau, susceptible de pénétrer dans la cabine. La machine pourrait basculer vers l'avant et provoquer des blessures graves, voire mortelles.

W-2057-0694

PROCÉDURE D'UTILISATION (SUITE)

Nivelage du sol en utilisant le flottement (Pédales)

Figure 151

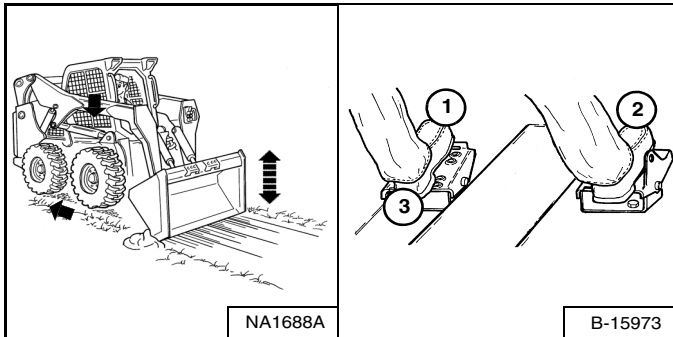

Placez les bras de levage en position de flottement en enfonçant complètement l'avant de la pédale (1) [Figure 151] jusqu'à ce qu'elle se verrouille dans cette position.

Inclinez le godet vers l'avant (2) [Figure 151] pour modifier la position du bord d'attaque du godet.

Plus le godet est incliné vers l'avant, plus la force du bord d'attaque augmente et plus la quantité de matériau en vrac que vous pouvez déplacer augmente.

Reculez la machine pour niveler le matériau en vrac.

Enfoncez l'arrière de la pédale de levage (3) [Figure 151] pour déverrouiller la position de flottement.

IMPORTANT

N'avancez jamais la chargeuse quand la commande hydraulique des bras de levage est en position de flottement.

I-2005-1285

Excavation et remblayage (Pédales)

Excavation

Figure 152

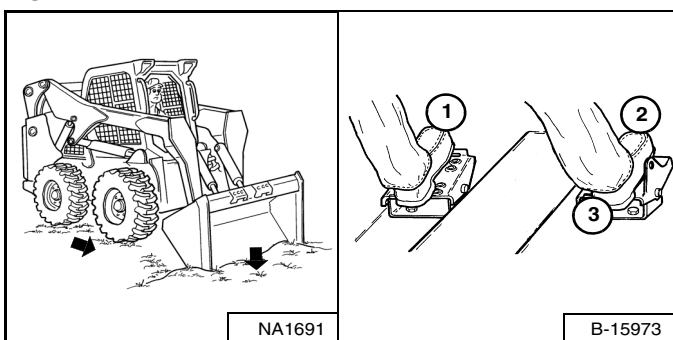

Abaissez complètement les bras de levage (1) [Figure 152]. Placez le bord d'attaque du godet sur le sol (2) [Figure 152].

Avancez lentement en continuant à incliner le godet vers le bas (2) [Figure 152] jusqu'à ce qu'il pénètre dans le sol.

Inclinez légèrement le godet vers l'arrière (3) [Figure 152] pour augmenter la traction et maintenir une profondeur de cavage régulière. Continuez à avancer jusqu'à ce que le godet soit plein. En cas de sol dur, relevez et abaissez le bord d'attaque du godet (2 et 3) [Figure 152] tout en avançant lentement.

Figure 153

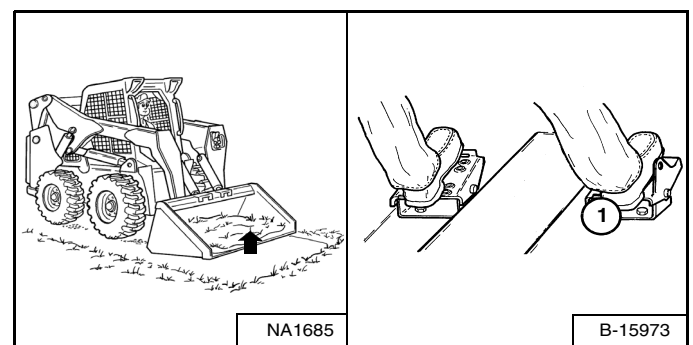

Lorsqu'il est plein, inclinez le godet vers l'arrière (1) [Figure 153] aussi loin que possible.

Remblayage

Figure 154

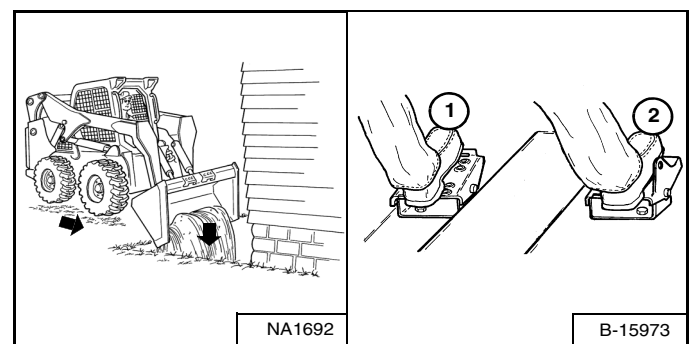

Abaissez les bras de levage (1) [Figure 154] et posez le bord d'attaque du godet sur le sol (2) [Figure 154]. Avancez jusqu'au bord de l'excavation afin de la remblayer en poussant le matériau en vrac.

Inclinez le godet vers l'avant (2) [Figure 154] dès qu'il a dépassé le bord de l'excavation.

Si nécessaire, levez les bras de levage pour vider le godet de son contenu.

PROCÉDURE D'UTILISATION (SUITE)

Remplissage et déchargement du godet (ACS - Poignées, AHC - Poignées et SJC - Schéma H)

Remplissage

Figure 155

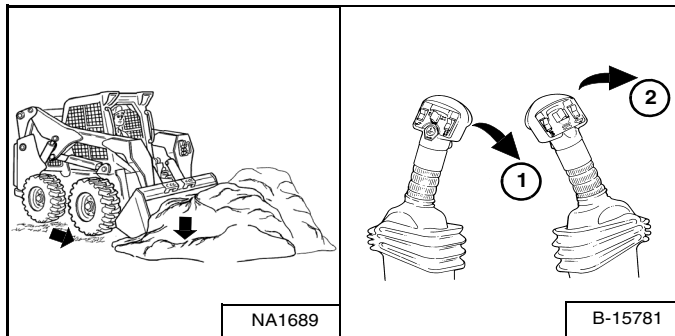
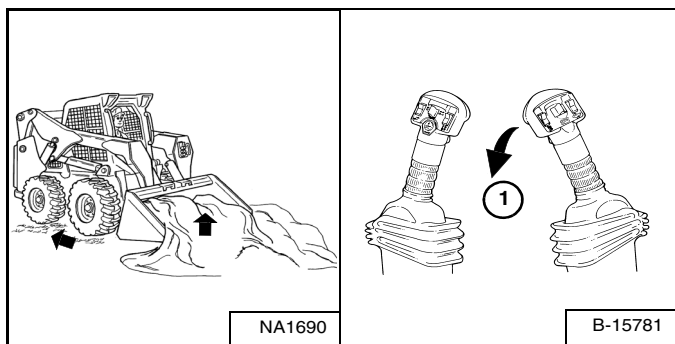

Figure 156



Abaissez complètement les bras de levage (1) [Figure 155].

Inclinez le godet vers l'avant (2) [Figure 155] pour poser le bord d'attaque du godet sur le sol.

Avancez lentement dans le matériau. Une fois rempli, inclinez le godet complètement vers l'arrière (1) [Figure 156].

Éloignez-vous du matériau en marche arrière.



Chargez, déchargez et virez sur un sol plat et horizontal. Ne dépassez jamais la capacité de charge nominale spécifiée sur l'autocollant apposé dans la cabine. Tenez compte de ces avertissements pour ne pas faire basculer ou renverser la machine et provoquer des blessures graves, voire mortelles.

W-2056-0903

Déchargement

Figure 157

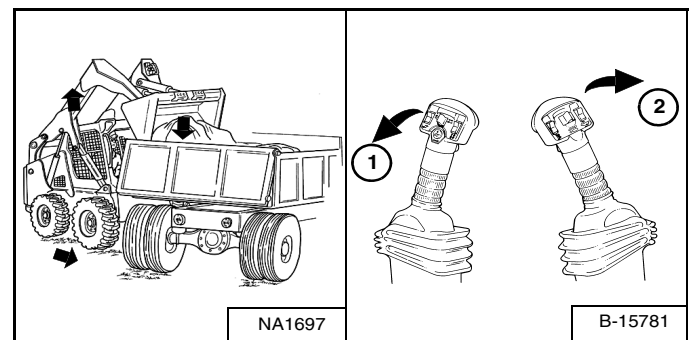

Gardez le godet en position basse lorsque vous vous rendez à la zone de déchargement.

Relevez les bras de levage (1) [Figure 157]. Gardez le godet de niveau (2) [Figure 157] tout en relevant les bras de levage pour éviter tout débordement du matériau par l'arrière du godet.

Avancez lentement jusqu'à ce que le godet se trouve au-dessus de la benne du camion.

Déchargez le godet (2) [Figure 157]. Si l'ensemble du matériau tombe près du bord de la benne, repoussez-le vers l'autre côté à l'aide de l'inclinaison du godet.



Ne déchargez jamais le godet par-dessus un obstacle, tel qu'un poteau, susceptible de pénétrer dans la cabine. La machine pourrait basculer vers l'avant et provoquer des blessures graves, voire mortelles.

W-2057-0694

PROCÉDURE D'UTILISATION (SUITE)

Nivelage du sol en utilisant le flottement (ACS - Poignées, AHC - Poignées et SJC - Schéma H)

Figure 158

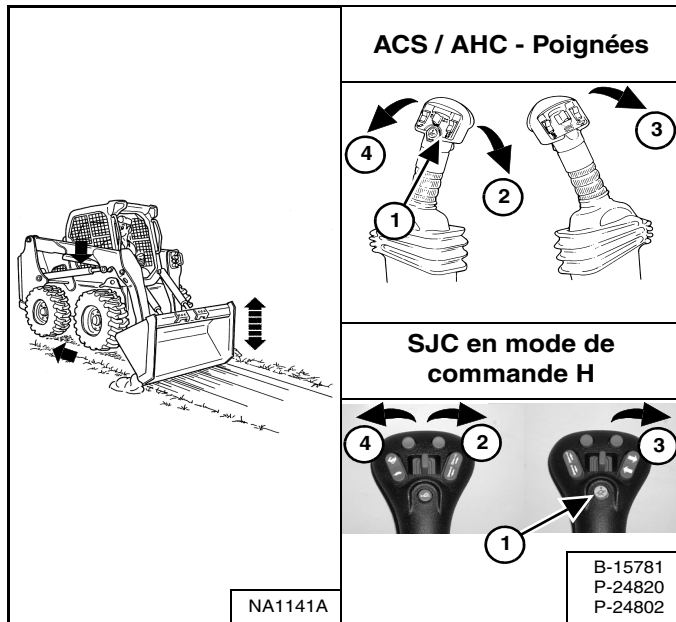

Enfoncez et maintenez le bouton de flottement (1) [Figure 158] quand le levier est au point neutre. Relâchez le bouton de flottement tout en abaissant les bras de levage (2) [Figure 158].

Inclinez le godet vers l'avant (3) [Figure 158] pour modifier la position du bord d'attaque du godet.

Plus le godet est incliné vers l'avant, plus la force du bord d'attaque augmente et plus la quantité de matériau en vrac que vous pouvez déplacer augmente.

Reculez la machine pour niveler le matériau en vrac.

Appuyez encore une fois sur le bouton de flottement ou relevez les bras de levage (4) [Figure 158] pour déverrouiller le flottement.

IMPORTANT

N'avancez jamais la chargeuse quand la commande hydraulique des bras de levage est en position de flottement.

I-2005-1285

PROCÉDURE D'UTILISATION (SUITE)

Excavation et remblayage (ACS - Poignées, AHC - Poignées et SJC - Schéma H)

Excavation

Figure 159

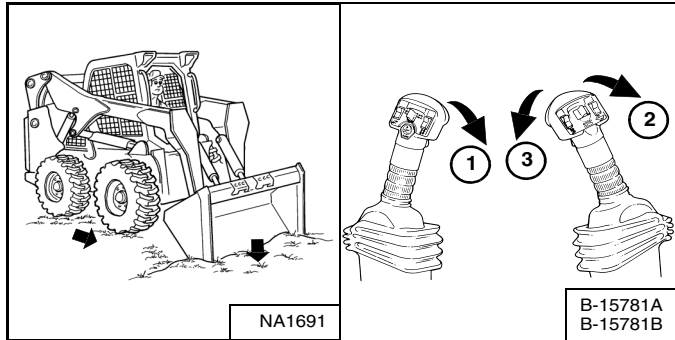

Abaissez complètement les bras de levage (1) [Figure 159]. Inclinez le godet vers l'avant (2) [Figure 159] pour poser le bord d'attaque du godet sur le sol.

Avancez lentement en continuant à incliner le godet vers le bas (2) [Figure 159] jusqu'à ce qu'il pénètre dans le sol.

Inclinez légèrement le godet vers l'arrière (3) [Figure 159] pour augmenter la traction et maintenir une profondeur de cavage régulière. Continuez à avancer jusqu'à ce que le godet soit plein. En cas de sol dur, relevez et abaissez le bord d'attaque du godet (2 et 3) [Figure 159] tout en avançant lentement.

Figure 160

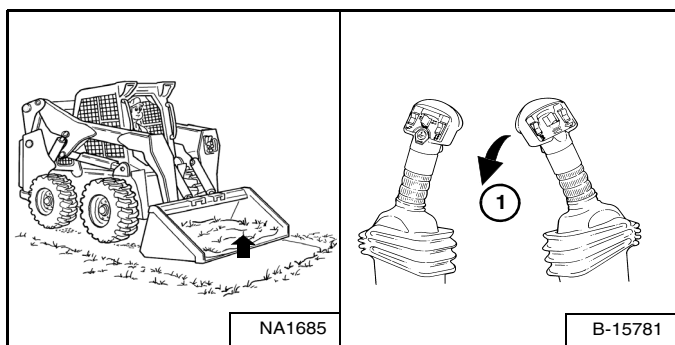

Lorsqu'il est plein, inclinez le godet vers l'arrière (1) [Figure 160] aussi loin que possible.

Remblayage

Figure 161

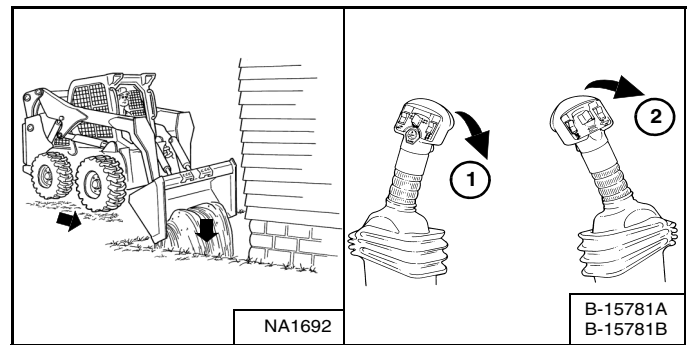

Abaissez les bras de levage (1) [Figure 161] et posez le bord d'attaque du godet sur le sol (2) [Figure 161]. Avancez jusqu'au bord de l'excavation afin de la remblayer en poussant le matériau en vrac.

Inclinez le godet vers l'avant (2) [Figure 161] dès qu'il a dépassé le bord de l'excavation.

Si nécessaire, levez les bras de levage pour vider le godet de son contenu.

PROCÉDURE D'UTILISATION (SUITE)

Remplissage et déchargement du godet (SJC - Schéma ISO)

Remplissage

Figure 162

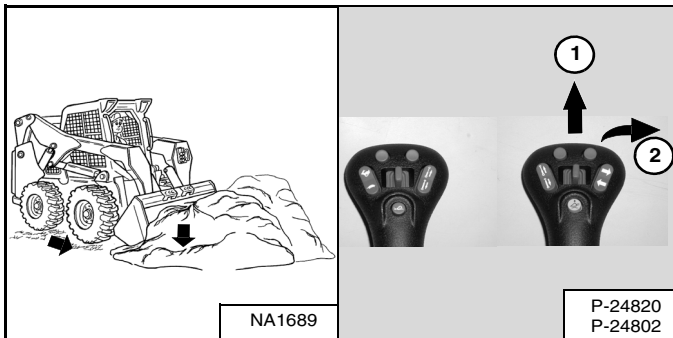
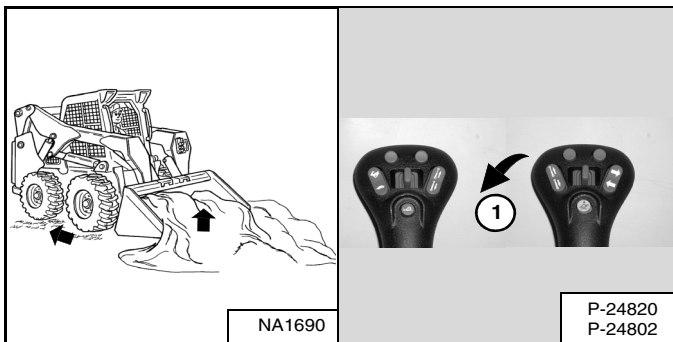

Figure 163



Abaissez complètement les bras de levage (1) [Figure 162].

Inclinez le godet vers l'avant (2) [Figure 162] pour poser le bord d'attache du godet sur le sol.

Avancez lentement dans le matériau. Une fois rempli, inclinez le godet complètement vers l'arrière (1) [Figure 163].

Éloignez-vous du matériau en marche arrière.



AVERTISSEMENT

Chargez, déchargez et virez sur un sol plat et horizontal. Ne dépassez jamais la capacité de charge nominale spécifiée sur l'autocollant apposé dans la cabine. Tenez compte de ces avertissements pour ne pas faire basculer ou renverser la machine et provoquer des blessures graves, voire mortelles.

W-2056-0903

Déchargement

Figure 164

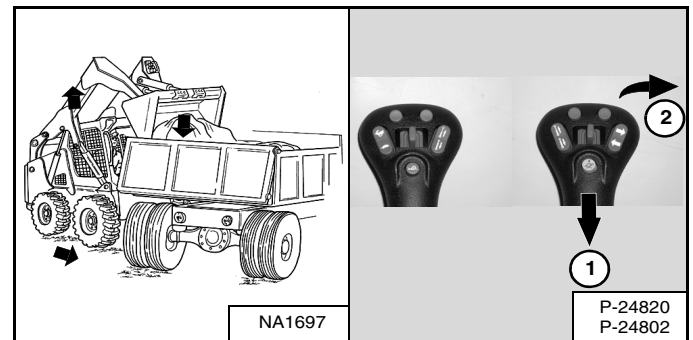

Gardez le godet en position basse lorsque vous vous rendez à la zone de déchargement.

Relevez les bras de levage (1) [Figure 164]. Gardez le godet de niveau (2) [Figure 164] tout en relevant les bras de levage pour éviter tout débordement du matériau par l'arrière du godet.

Avancez lentement jusqu'à ce que le godet se trouve au-dessus de la benne du camion.

Déchargez le godet (2) [Figure 164]. Si l'ensemble du matériau tombe près du bord de la benne, repoussez-le vers l'autre côté à l'aide de l'inclinaison du godet.



AVERTISSEMENT

Ne déchargez jamais le godet par-dessus un obstacle, tel qu'un poteau, susceptible de pénétrer dans la cabine. La machine pourrait basculer vers l'avant et provoquer des blessures graves, voire mortelles.

W-2057-0694

PROCÉDURE D'UTILISATION (SUITE)

Nivelage du sol en utilisant le flottement (SJC - Schéma ISO)

Figure 165

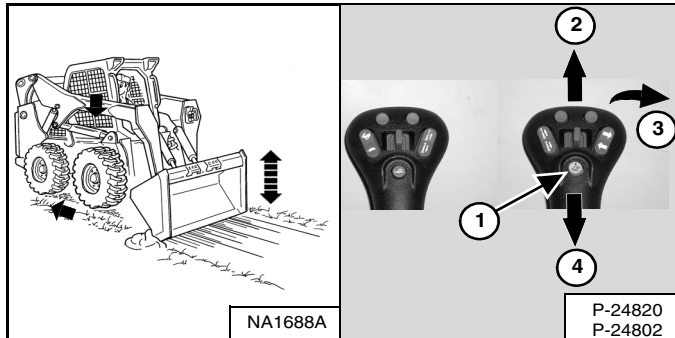

Enfoncez et maintenez le bouton de flottement (1) **[Figure 165]** quand le manipulateur est au point neutre. Relâchez le bouton de flottement tout en abaissant les bras de levage (2) **[Figure 165]**.

Inclinez le godet vers l'avant (3) **[Figure 165]** pour modifier la position du bord d'attaque du godet.

Plus le godet est incliné vers l'avant, plus la force du bord d'attaque augmente et plus la quantité de matériau en vrac que vous pouvez déplacer augmente.

Reculez la machine pour niveler le matériau en vrac.

Appuyez de nouveau sur le bouton de flottement ou relevez les bras de levage (4) **[Figure 165]** pour déverrouiller le flottement.

IMPORTANT

N'avancez jamais la chargeuse quand la commande hydraulique des bras de levage est en position de flottement.

I-2005-1285

PROCÉDURE D'UTILISATION (SUITE)

Excavation et remblayage (SJC - Schéma ISO)

Excavation

Figure 166

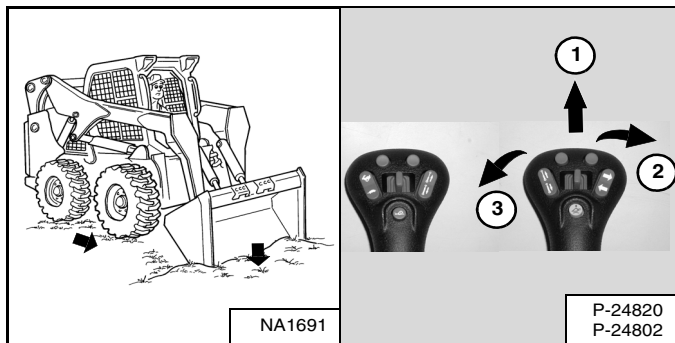

Abaissez complètement les bras de levage (1) [Figure 166]. Placez le bord d'attaque du godet sur le sol (2) [Figure 166].

Avancez lentement en continuant à incliner le godet vers le bas (2) [Figure 166] jusqu'à ce qu'il pénètre dans le sol.

Inclinez légèrement le godet vers l'arrière (3) [Figure 166] pour augmenter la traction et maintenir une profondeur de cavage régulière. Continuez à avancer jusqu'à ce que le godet soit plein. En cas de sol dur, relevez et abaissez le bord d'attaque du godet (2 et 3) [Figure 166] tout en avançant lentement.

Figure 167

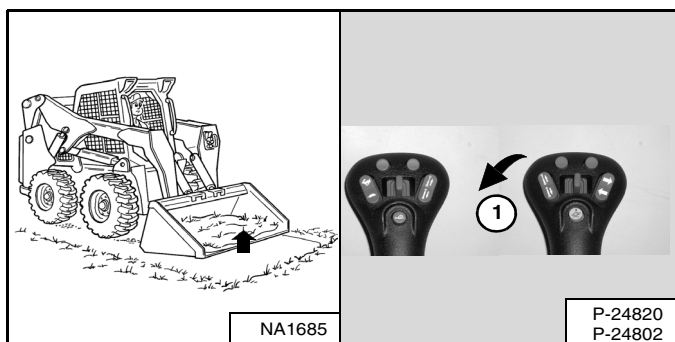

Lorsqu'il est plein, inclinez le godet vers l'arrière (1) [Figure 167] aussi loin que possible.

Remblayage

Figure 168

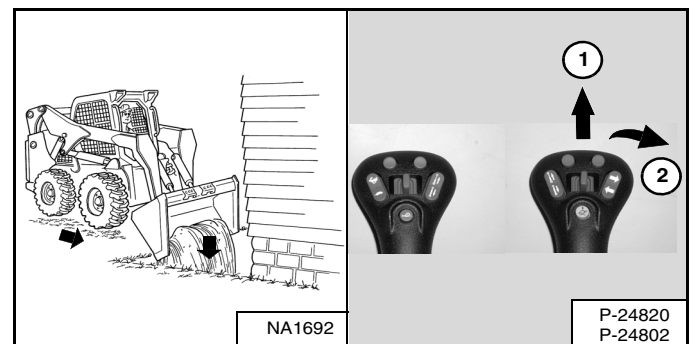

Abaissez les bras de levage (1) [Figure 168] et posez le bord d'attaque du godet sur le sol (2) [Figure 168]. Avancez jusqu'au bord de l'excavation afin de la remblayer en poussant le matériau en vrac.

Inclinez le godet vers l'avant (2) [Figure 168] dès qu'il a dépassé le bord de l'excavation.

Si nécessaire, levez les bras de levage pour vider le godet de son contenu.



REMORQUAGE DE LA CHARGEUSE

Procédure

Du fait de la conception même de la chargeuse, il n'est pas recommandé de la remorquer.

- La chargeuse peut être chargée sur un véhicule de transport à l'aide d'un appareil de levage.
- La chargeuse peut être déplacée par glissement sur une courte distance en cas de nécessité (pour être mise sur un véhicule de transport, par exemple) sans endommager le système hydrostatique. Les roues ne tournant pas, cette opération peut provoquer une légère usure des pneus.

La chaîne (ou le câble) de remorquage doit avoir une résistance égale à 1,5 fois le poids de la chargeuse. (Voir Performances en page 196.)

LEVAGE DE LA CHARGEUSE

Dispositif de levage à point unique



RISQUE DE BLESSURES GRAVES, VOIRE MORTELLES

- Avant de procéder au levage, vérifiez les fixations du levage à point unique et de la cabine.
- Assemblez les fixations avant de la cabine comme indiqué dans ce manuel.
- Veillez à ce que personne ne se trouve dans de la cabine ou à moins de 5 mètres de la machine pendant son levage.

W-2007-0497

La chargeuse peut être levée au moyen du dispositif de levage à point unique disponible sous forme de kit auprès de votre concessionnaire Bobcat.

Le dispositif de levage à point unique, fourni par Bobcat, est conçu pour lever et soutenir la chargeuse Bobcat sans risque d'endommager les capacités de protection contre le retournement et contre la chute d'objets de la cabine.

Figure 169

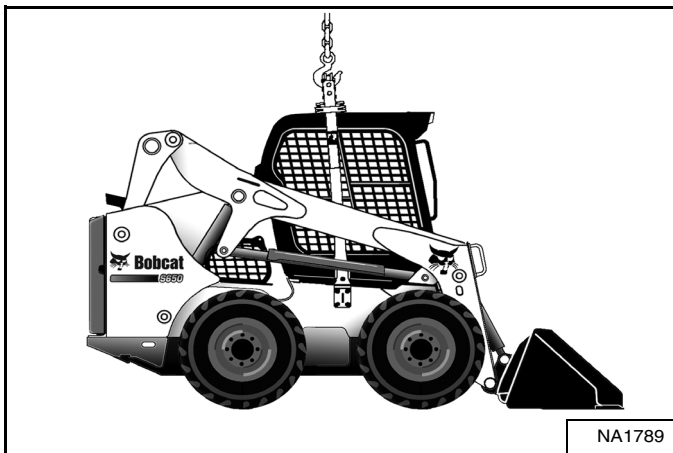

Fixez le crochet de levage au point de levage [Figure 169].

REMARQUE : assurez-vous que l'équipement de levage est de dimensions et de capacités adéquates pour le poids de la chargeuse. (Voir Performances en page 196.)

Levage à quatre points



RISQUE DE BLESSURES GRAVES, VOIRE MORTELLES

- Avant de procéder au levage, vérifiez les fixations du levage à quatre points.
- Veillez à ce que personne ne se trouve dans de la cabine ou à moins de 5 mètres de la machine pendant son levage.

W-2160-0694

La chargeuse peut être levée au moyen du dispositif de levage à quatre points disponible sous forme de kit auprès de votre concessionnaire Bobcat.

Figure 170

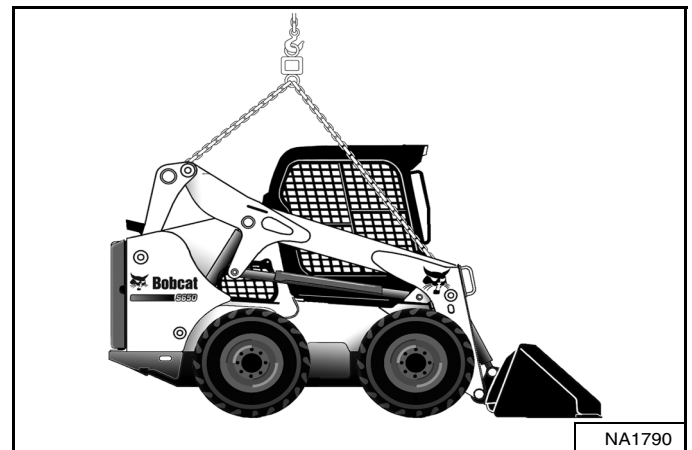

Fixez les câbles ou les chaînes aux points de levage [Figure 170].

REMARQUE : assurez-vous que l'équipement de levage est de dimensions et de capacités adéquates pour le poids de la chargeuse. (Voir Performances en page 196.)

TRANSPORT DE LA CHARGEUSE SUR UNE REMORQUE

Chargement et déchargement



RISQUE DE BLESSURES GRAVES, VOIRE MORTELLES

Des rampes adéquates et d'une résistance suffisante sont nécessaires pour supporter le poids de la machine lors de son chargement sur un véhicule de transport. Les rampes en bois peuvent se briser et provoquer des accidents.

W-2058-0807

Assurez-vous que les véhicules de transport ou de remorquage sont de dimensions et de capacités adéquates pour le poids de la chargeuse. (Voir Performances en page 196.)

Figure 171



Faites monter la chargeuse en marche arrière sur le véhicule de transport si le godet est vide, ou si l'accessoire a été déposé [Figure 171].

L'arrière de la remorque doit être bloqué ou soutenu (1) [Figure 171] pendant le chargement ou le déchargement de la machine pour éviter que sa partie avant ne se lève.

Fixation

Figure 172

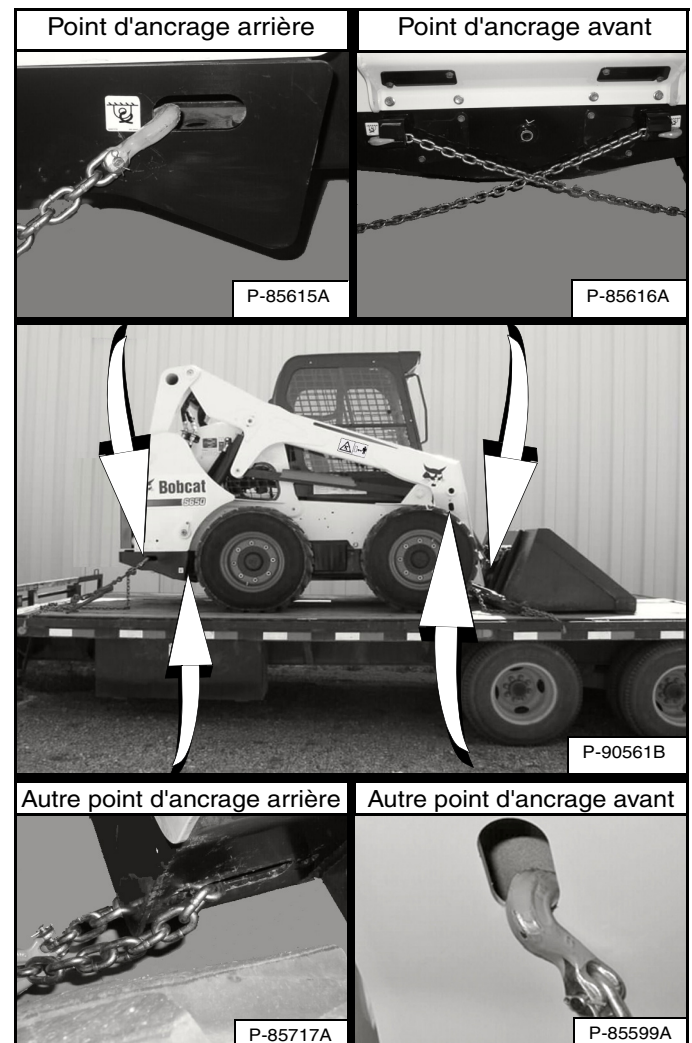

Pour empêcher la chargeuse de bouger en cas d'arrêt brutal ou de déplacement sur une pente, fixez-la au véhicule de transport en procédant de la manière suivante [Figure 172] :

1. Abaissez le godet ou l'accessoire sur le plancher.
2. Arrêtez le moteur.
3. Enclenchez le frein de stationnement.
4. Installez des chaînes sur les points d'ancrage avant et arrière de la chargeuse [Figure 172] (les bras de levage sont représenté levés pour plus de clarté).
5. Fixez chaque extrémité de chaîne au véhicule de transport.
6. Tendez les chaînes à l'aide de tendeurs de chaîne.



ENTRETIEN PRÉVENTIF

SÉCURITÉ DES ENTRETIENS	127
TABLEAU DES ENTRETIENS	129
Tableau	129
Livret d'entretien	130
DISPOSITIF DE VERROUILLAGE BOBCAT (BICS)	130
Contrôle du système BICS (moteur ARRÊTÉ, clé sur MARCHE)	130
Contrôle de la désactivation du circuit hydraulique auxiliaire (moteur ARRÊTÉ, clé en position MARCHE)	130
Contrôle du capteur de l'arceau de siège (moteur EN MARCHE)	131
Contrôle du verrouillage de la transmission (moteur EN MARCHE)	131
Contrôle de la commande de dérivation des bras de levage	131
Contrôle de la désactivation des fonctions de levage et de cavage (ACS, AHC et SJC)	131
SYSTÈME DE SÉCURITÉ DE L'ARCEAU DE SIÈGE	132
Description	132
Contrôle	132
Entretien	133
CEINTURE DE SÉCURITÉ	134
Contrôle et entretien	134
ARRÊT DE BRAS DE LEVAGE	135
Installation	135
Dépose	136
ALARME DE REcul	137
Description	137
Contrôle	137
Réglage de la position des contacteurs	138
CABINE	139
Description	139
Levage	139
Abaissement	140
Capteur de la porte de cabine	141
PORTE ARRIÈRE	142
Ouverture et fermeture	142
Réglage	142
GRILLE ARRIÈRE	143
Dépose	143
Installation	143



CHAUFFAGE, VENTILATION ET CLIMATISATION	144
Nettoyage et entretien	144
Filtres	144
Faisceau d'évaporation / de chauffage	144
Condenseur	145
Lubrification de la climatisation	145
Dépistage des pannes	145
ENTRETIEN DU FILTRE À AIR	145
Remplacement des éléments du filtre	145
CIRCUIT DE CARBURANT	147
Caractéristiques du carburant	147
Carburant biodiesel	147
Remplissage du réservoir de carburant	148
Filtre à carburant	149
Purge de l'air du circuit de carburant	149
CIRCUIT DE LUBRIFICATION DU MOTEUR	150
Contrôle et appoint d'huile moteur	150
Tableau des huiles moteur	150
Vidange et remplacement de l'huile et du filtre	151
CIRCUIT DE REFROIDISSEMENT DU MOTEUR	152
Marchepied d'entretien	152
Nettoyage	152
Contrôle du niveau	154
Vidange et remplacement du liquide de refroidissement	154
SYSTÈME ÉLECTRIQUE	155
Description	155
Emplacement / Identification des fusibles et relais	155
Entretien de la batterie	157
Utilisation d'une batterie d'appoint (démarrage forcé)	158
Dépose et installation de la batterie	159
CIRCUIT HYDRAULIQUE / HYDROSTATIQUE	160
Contrôle et appoint d'huile	160
Tableau d'huile hydraulique / hydrostatique	160
Vidange et remplacement de l'huile hydraulique	161
Dépose et remplacement du filtre hydraulique / hydrostatique	163
Dépose et remplacement du filtre de gavage hydraulique	164
Bouchon reniflard	165
SILENCIEUX PARE-ÉTINCELLES	166
Procédure de nettoyage	166
ENTRETIEN DES PNEUS	167
Écrous de roues	167
Permutation	167
Montage	167



TRANSMISSION FINALE (CARTER DE CHAÎNES)	168
Contrôle et appoint d'huile	168
Vidange et remplacement de l'huile	168
COURROIE DE L'ALTERNATEUR	169
Réglage de la courroie	169
Remplacement de la courroie	169
COURROIE DE LA CLIMATISATION	170
Réglage de la courroie	170
Remplacement de la courroie	170
COURROIE D'ENTRAÎNEMENT	171
Réglage de la courroie	171
Réglage de l'arrêt	171
Remplacement de la courroie	171
GRAISSAGE DE LA CHARGEUSE	173
Points de graissage	173
AXES PIVOTS	175
Contrôle et entretien	175
BOB-TACH (MÉCANIQUE)	176
Contrôle et entretien	176
BOB-TACH (HYDRAULIQUE)	177
Contrôle et entretien	177
REMISAGE ET REMISE EN SERVICE DE LA CHARGEUSE	178
Remisage	178
Remise en service	178



Bobcat®

SÉCURITÉ DES ENTRETIENS



AVERTISSEMENT

Lisez les instructions avant d'utiliser la machine ou d'effectuer son entretien. Vous devez bien comprendre le contenu du Manuel de l'Opérateur et d'Entretien, du Guide de l'Opérateur et des autocollants apposés sur la machine. Lors d'une réparation, d'un réglage ou d'un entretien, respectez les instructions et les avertissements contenus dans les manuels. Une fois le travail terminé, vérifiez toujours si la machine fonctionne correctement. L'absence de formation de l'opérateur et le non respect des instructions peuvent provoquer des blessures graves, voire mortelles.
W-2003-0807



Symbole d'avertissement : ce symbole d'avertissement signifie : « Attention, soyez prudent ! Votre sécurité est en jeu ! » Lisez attentivement le message qui l'accompagne.

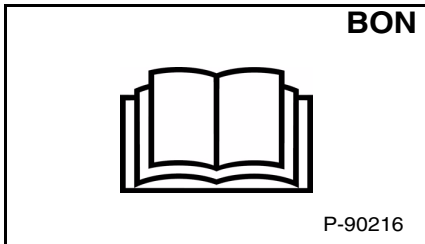

⚠ N'entretenez jamais la chargeuse compacte Bobcat sans lire préalablement les instructions.

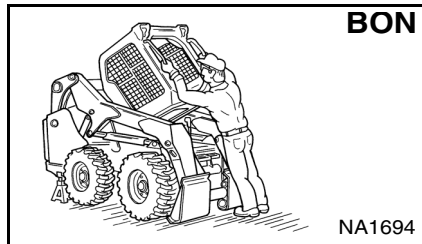

⚠ Suivez toujours la procédure adéquate pour relever ou abaisser la cabine.

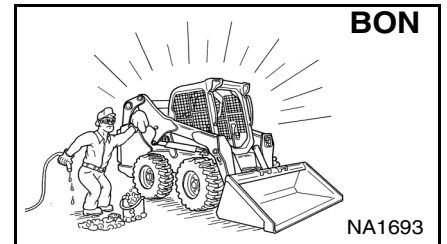

⚠ Effectuez tous les jours le nettoyage et l'entretien.

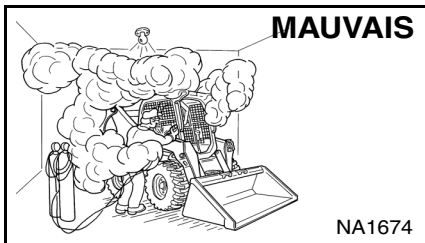

⚠ Assurez toujours une bonne aération quand vous soudez ou meulez des pièces peintes.

⚠ Portez un masque de sécurité lorsque vous meulez des pièces peintes, car cela risque de dégager des gaz et des poussières toxiques.

⚠ Évitez les fuites de gaz d'échappement car elles peuvent être mortelles. Le circuit d'échappement doit être parfaitement étanche.

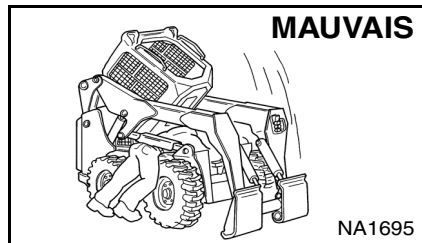

⚠ Le débranchement ou le desserrage d'une conduite hydraulique, d'un flexible, d'un raccord, une pièce ou un composant défectueux peuvent provoquer la chute des bras de levage. Ne vous tenez jamais sous les bras de levage relevés s'ils ne sont pas maintenus par un arrêt de bras de levage approuvé. Remplacez-le en cas de détérioration.

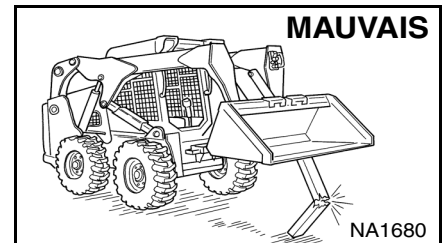

⚠ Ne travaillez jamais sur la chargeuse avec les bras de levage relevés, à moins qu'ils ne soient maintenus par un arrêt approuvé. Remplacez-le en cas de détérioration.

⚠ Ne modifiez jamais l'équipement et n'ajoutez jamais d'accessoires qui ne sont pas approuvés par Bobcat.

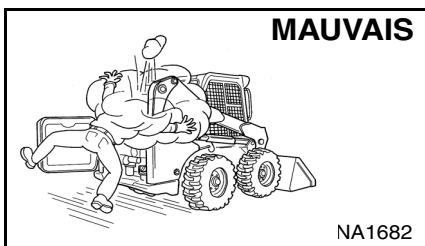

⚠ Arrêtez le moteur, laissez-le refroidir et nettoyez-le de tous les matériaux inflammables avant de contrôler les niveaux.

⚠ N'effectuez jamais d'entretien ni de réglage sur la chargeuse quand le moteur tourne, sauf indication contraire dans le manuel.

⚠ Évitez tout contact avec les fuites d'huile hydraulique ou de carburant diesel sous pression car le liquide peut pénétrer sous la peau ou dans les yeux.

⚠ Ne remplissez pas le réservoir de carburant pendant que le moteur tourne, en fumant ou à proximité d'une flamme nue.

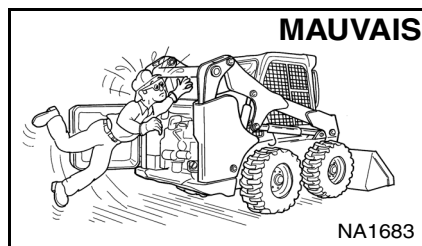

⚠ Maintenez le corps, les bijoux et les vêtements à l'écart des pièces mobiles, des contacts électriques, des pièces brûlantes et de l'échappement.

⚠ Portez toujours des lunettes de sécurité pour vous protéger de l'acide des batteries, des ressorts comprimés, des liquides sous pression ainsi que des projections de débris lorsque le moteur tourne ou que vous utilisez des outils. Portez toujours des lunettes de sécurité appropriées au type de soudage effectué.

⚠ Gardez la porte arrière fermée sauf pour des opérations d'entretien. Fermez la porte et verrouillez son loquet avant d'utiliser la chargeuse.

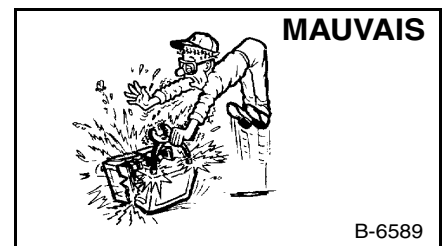

⚠ Les batteries au plomb dégagent des gaz inflammables et explosifs.

⚠ Maintenez les batteries à l'écart des arcs, des étincelles, des flammes et des cigarettes allumées.

⚠ Les batteries au plomb contiennent de l'acide dont le contact brûle la peau et les yeux.

⚠ Portez toujours des vêtements de protection. En cas de contact de l'acide avec le corps, rincez immédiatement à l'eau. En cas de contact avec les yeux, rincez abondamment et consultez immédiatement un médecin.

Les procédures d'entretien indiquées dans le Manuel de l'Opérateur et d'Entretien peuvent être effectuées par le propriétaire ou l'opérateur sans formation technique particulière. Néanmoins, les procédures d'entretien qui ne figurent pas dans le Manuel de l'Opérateur et d'Entretien doivent être effectuées **UNIQUEMENT PAR LE PERSONNEL D'ENTRETIEN BOBCAT QUALIFIÉ. Utilisez toujours des pièces de rechange d'origine Bobcat.** Un cours de formation sur la sécurité pendant les entretiens est disponible auprès de votre concessionnaire Bobcat.

MSW39-0609



Bobcat®

TABLEAU DES ENTRETIENS

Tableau

Les entretiens doivent être effectués à intervalles réguliers. Un entretien régulier permet d'éviter une usure excessive ou une défaillance prématurée des composants de la machine. Utilisez le tableau des entretiens comme guide d'entretien approprié de la chargeuse Bobcat.

<p>AVERTISSEMENT</p>	<p>Lisez les instructions avant d'utiliser la machine ou d'effectuer son entretien. Vous devez bien comprendre le contenu du Manuel de l'Opérateur et d'Entretien, du Guide de l'Opérateur et des autocollants apposés sur la machine. Lors d'une réparation, d'un réglage ou d'un entretien, respectez les instructions et les avertissements contenus dans les manuels. Une fois le travail terminé, vérifiez toujours si la machine fonctionne correctement. L'absence de formation de l'opérateur et le non respect des instructions peuvent provoquer des blessures graves, voire mortelles.</p> <p style="text-align: right;">W-2003-0903</p>
-----------------------------	---

TABLEAU DES ENTRETIENS		HEURES					
ÉLÉMENT	ENTRETIEN REQUIS	8-10	50	100	[5] 250	[5] 500	[5] 1000
Huile moteur	Contrôlez le niveau d'huile et faites l'appoint si nécessaire. Ne dépassez pas le niveau maxi.						
Filtre à air du moteur et circuit d'admission d'air	Contrôlez l'affichage. N'effectuez l'entretien qu'en cas de nécessité. Contrôlez l'étanchéité et le bon état des composants.						
Circuit de refroidissement du moteur	Éliminez les débris du refroidisseur d'huile, du radiateur et de la grille. Contrôlez le niveau de liquide de refroidissement A FROID et faites l'appoint avec du liquide de refroidissement prémélangé si nécessaire.						
Filtre à carburant	Vidangez l'eau.						
Bras de levage, articulations de levage, vérins, Bob-Tach, axes pivots, cales	Lubrifiez avec de la graisse multi-usages à base de lithium.						
Pneus	Contrôlez l'état des pneus et contrôlez leur pression. Gonflez les pneus à la pression MAXIMALE, indiquée sur le flanc des pneus.						
Arceau de siège, verrouillage des commandes, ceinture de sécurité et enrouleurs de la ceinture	Contrôlez l'état de la ceinture de sécurité. Nettoyez ou remplacez les enrouleurs de la ceinture de sécurité si nécessaire. Contrôlez le bon fonctionnement de l'arceau de siège et du verrouillage des commandes. Éliminez les saletés et les débris des pièces mobiles.						
Dispositif de verrouillage Bobcat (BICS)	Contrôlez le bon fonctionnement. Les fonctions de levage et de cavage NE DOIVENT PAS fonctionner lorsque l'arceau de siège est relevé. Voir les détails dans ce manuel.						
Avertisseur avant	Vérifiez si le fonctionnement est correct.						
Autocollants et antidérapants	Assurez-vous que les autocollants et les antidérapants ne sont pas endommagés. Remplacez tout élément usé ou endommagé.						
Cabine	Contrôlez les boulons de fixation, les rondelles et les écrous. Contrôlez l'état de la cabine.						
Témoins et voyants	Assurez-vous que tous les témoins et voyants fonctionnent correctement.						
Filtres de chauffage et de climatisation (selon modèle)	Nettoyez ou remplacez les filtres si nécessaire.						
Huile hydraulique	Contrôlez le niveau d'huile et faites l'appoint si nécessaire.						
Flexibles et conduites hydrauliques	Contrôlez l'état et l'étanchéité. Effectuez les réparations ou les remplacements éventuellement requis.						
Transmission finale (carter de chaînes).	Contrôlez le niveau d'huile et faites l'appoint si nécessaire.						
Frein de stationnement, pédales, commandes manuelles et leviers de direction ou manipulateurs	Vérifiez le bon fonctionnement des commandes. Effectuez les réparations ou les réglages éventuellement requis.						
Écrous de roues	Contrôlez le serrage des écrous de roues et resserrez-les au couple correct (voir ENTRETIEN DES PNEUS dans ce manuel).	[1]					
Silencieux pare-étincelles	Nettoyez la chambre à étincelles.						
Batterie	Contrôlez les câbles, les connexions et le niveau d'électrolyte. Faites éventuellement l'appoint d'eau distillée.						
Filtre à carburant	Remplacez l'élément de filtre.						
Courroie d'entraînement moteur / hydrostatique	Contrôlez l'usure et l'état. Contrôlez la butée du bras du galet tendeur.		[2]				
Courroies d'entraînement (alternateur, climatisation, pompe à eau)	Contrôlez l'état. Remplacez-les si nécessaire.						
Dispositif de verrouillage Bobcat (BICS)	Contrôlez le fonctionnement de la commande de dérivation des bras de levage.						
Filtre et huile moteur	Remplacez l'huile et le filtre.		[2]	[3]			
Filtre de gavage hydraulique, reniflard du réservoir hydraulique	Remplacez le filtre de gavage et le reniflard du réservoir.						
Filtre hydraulique / hydrostatique	Remplacez le filtre hydraulique/hydrostatique.						
Transmission finale (carter de chaînes).	Remplacez l'huile.						
Réservoir hydraulique	Remplacez l'huile.						
Soupapes	Réglez le jeu aux culbuteurs.						[4]
Liquide de refroidissement	Remplacez le liquide de refroidissement.						Tous les 2 ans

- [1] Contrôlez toutes les 8-10 heures pendant les 24 premières heures de service, puis toutes les 50 heures.
- [2] Effectuez cette opération aux premières 50 heures, ensuite aux intervalles prévus.
- [3] En conditions de travail sévères, changez l'huile et le filtre toutes les 100 heures.
- [4] Effectuez cette opération aux premières 500 heures, ensuite aux intervalles prévus.
- [5] Ou tous les 12 mois.

REMARQUE : vous pouvez commander le livret d'entretien auprès de votre concessionnaire Bobcat.
Référence 4420300.

TABLEAU DES ENTRETIENS (SUITE)

Livret d'entretien

Un entretien régulier planifié est indispensable pour une utilisation de la machine en continu et en toute sécurité. La durée de vie de votre machine dépend en effet d'une maintenance adéquate et méticuleuse.

Le livret d'entretien contient les informations suivantes :

- Conditions de la garantie Doosan Trading Limited
- Conditions de l'extension de garantie Protection Plus
- Politique générale des pièces
- Informations générales :
- Inspection initiale
- Entretiens planifiés
- Identification
- Identification autorisée
- Tableau des lubrifiants et liquides
- Tableau des pièces détachées

Votre concessionnaire local peut commander le livret d'entretien. Référence : 4420300.

DISPOSITIF DE VERROUILLAGE BOBCAT (BICS)

Contrôle du système BICS (moteur ARRÊTÉ, clé sur MARCHE)

Figure 173

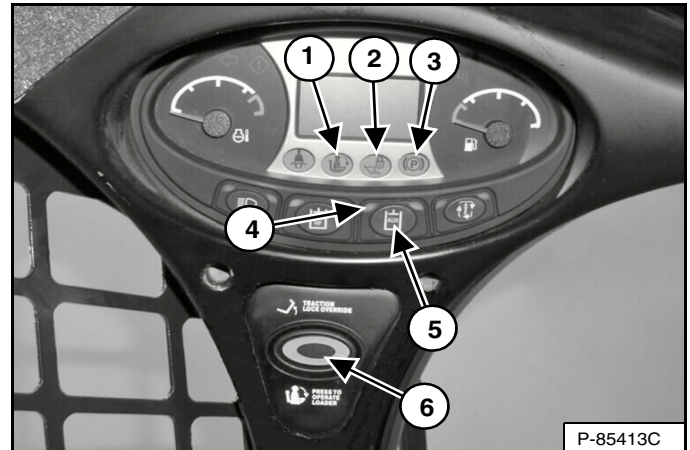

1. Installez-vous dans le siège de l'opérateur. Tournez la clé en position MARCHE ou appuyez sur le bouton MARCHE. Abaissez l'arceau de siège et libérez le frein de stationnement. Appuyez sur le bouton PRESS TO OPERATE LOADER (6). Deux témoins BICS (1 et 2) [Figure 173] [ARCEAU DE SIÈGE et AUTORISATION DE LEVAGE ET DE CAVAGE] du tableau de bord gauche doivent être ÉTEINTS. Le bouton PRESS TO OPERATE LOADER doit s'allumer.
2. Relevez complètement l'arceau de siège. Les trois témoins BICS (1, 2 et 3) [Figure 173] [ARCEAU DE SIÈGE, LEVAGE ET CAVAGE et FREIN DE STATIONNEMENT] du tableau de bord gauche doivent être ALLUMÉS. Le bouton PRESS TO OPERATE LOADER s'éteint.

Contrôle de la désactivation du circuit hydraulique auxiliaire (moteur ARRÊTÉ, clé en position MARCHE)

3. Asseyez-vous dans le siège de l'opérateur, abaissez l'arceau de siège et appuyez sur le bouton PRESS TO OPERATE LOADER (6). Appuyez sur le bouton des auxiliaires hydrauliques (5). Le témoin des auxiliaires hydrauliques s'ALLUME (4) [Figure 173]. Relevez l'arceau de siège. Le témoin doit s'ÉTEINDRE.



DISPOSITIF DE VERROUILLAGE BOBCAT (BICS) (SUITE)

Contrôle du capteur de l'arceau de siège (moteur EN MARCHE)

4. Asseyez-vous dans le siège de l'opérateur, abaissez l'arceau de siège, enclenchez le frein de stationnement et attachez la ceinture de sécurité.
5. Mettez le moteur en marche et faites-le tourner au ralenti. Appuyez sur le bouton PRESS TO OPERATE LOADER. Pendant que vous relevez les bras de levage, levez complètement l'arceau de siège. Les bras de levage doivent s'arrêter. Répétez la procédure pour contrôler la fonction de cavage.

Contrôle du verrouillage de la transmission (moteur EN MARCHE)

6. Attachez la ceinture de sécurité, libérez le frein de stationnement, appuyez sur le bouton PRESS TO OPERATE LOADER et levez complètement l'arceau de siège. Déplacez doucement les leviers de direction ou le(s) manipulateur(s) en avant et en arrière. Le verrouillage de la TRANSMISSION doit être enclenché. Abaissez l'arceau de siège et appuyez sur le bouton PRESS TO OPERATE LOADER.
7. Enclenchez le frein de stationnement et déplacez lentement les leviers de direction ou le(s) manipulateur(s) en avant et en arrière. Le verrouillage de la TRANSMISSION doit être enclenché.

REMARQUE : le témoin du FREIN DE STATIONNEMENT du tableau de bord gauche reste ALLUMÉ jusqu'à ce que le moteur soit démarré, que le bouton PRESS TO OPERATE LOADER soit enfoncé et que le frein de stationnement soit libéré.

Contrôle de la commande de dérivation des bras de levage

8. Levez les bras de levage à 2 mètres du sol. Arrêtez le moteur. Tournez le bouton de commande de dérivation des bras de levage d'1/4 de tour vers la droite. Tirez le bouton vers le haut et maintenez-le dans cette position jusqu'à ce que les bras de levage s'abaissent lentement.

Contrôle de la désactivation des fonctions de levage et de cavage (ACS, AHC et SJC)

9. Asseyez-vous dans le siège de l'opérateur et attachez la ceinture de sécurité. Abaissez l'arceau de siège, mettez le moteur en marche et appuyez sur le bouton PRESS TO OPERATE LOADER.
10. Levez les bras de levage à environ 2 mètres (6 pieds) du sol.
11. Tournez la clé sur la position d'ARRÊT ou appuyez sur le bouton STOP et attendez que le moteur soit complètement arrêté.
12. Tournez la clé en position MARCHE ou appuyez sur le bouton MARCHE. Appuyez sur le bouton PRESS TO OPERATE LOADER et actionnez la commande (pédale, commande manuelle ou manipulateur) pour abaisser les bras de levage. Les bras de levage ne doivent pas s'abaisser.
13. Actionnez la commande (pédale, commande manuelle ou manipulateur) pour incliner le godet (ou l'accessoire) vers l'avant. Le godet (ou l'accessoire) ne doit pas s'incliner vers l'avant.



RISQUE DE BLESSURES GRAVES, VOIRE MORTELLES

Le dispositif de verrouillage Bobcat (BICS) doit désactiver les fonctions de levage, de cavage et de translation. Si ce n'est pas le cas, contactez votre concessionnaire pour réparer le dispositif. **NE MODIFIEZ PAS** le dispositif.

W-2151-0394



SYSTÈME DE SÉCURITÉ DE L'ARCEAU DE SIÈGE

Description

Le dispositif de sécurité de l'arceau de siège comprend un arceau de siège pivotant avec accoudoirs.

L'utilisation de l'arceau de siège est commandée par l'opérateur. En position abaissée, l'arceau contribue à maintenir l'opérateur sur son siège.

Les modèles équipés de commandes standard disposent d'un verrouillage des tiroirs du distributeur hydraulique pour les fonctions de levage et de cavage. Le verrouillage des tiroirs oblige l'opérateur à abaisser l'arceau de siège pour actionner les pédales.

Quand l'arceau de siège est abaissé, que le bouton PRESS TO OPERATE LOADER est activé et que le moteur tourne, les fonctions de translation, de cavage et de levage peuvent être utilisées.

Quand l'arceau est relevé, les pédales de levage et de cavage se verrouillent dès qu'elles reviennent au POINT NEUTRE.

Les modèles équipés des commandes ACS disposent d'un verrouillage mécanique des poignées et des pédales. Le verrouillage des poignées et des pédales oblige l'opérateur à abaisser l'arceau de siège pour actionner les commandes sélectionnées.

Quand l'arceau de siège est abaissé, que le bouton PRESS TO OPERATE LOADER est activé et que le moteur tourne, les fonctions de translation, de cavage et de levage peuvent être utilisées à l'aide des commandes sélectionnées (poignées ou pédales).

Quand l'arceau est relevé, les poignées et pédales se verrouillent dès qu'elles reviennent au POINT NEUTRE.

Les modèles équipés des commandes manuelles AHC disposent d'un verrouillage mécanique des poignées. Le verrouillage des poignées oblige l'opérateur à abaisser l'arceau de siège pour utiliser les commandes.

Quand l'arceau de siège est abaissé, que le bouton PRESS TO OPERATE LOADER est activé et que le moteur tourne, les fonctions de translation, de cavage et de levage peuvent être utilisées à l'aide des poignées.

Quand l'arceau est relevé, les poignées se verrouillent dès qu'elles reviennent au POINT NEUTRE.

Les modèles équipés des commandes aux manipulateurs commutables (SJC) disposent d'une désactivation électrique des fonctions des manipulateurs. Pour activer les fonctions, l'opérateur doit abaisser l'arceau de siège.

Quand l'arceau de siège est abaissé, que le bouton PRESS TO OPERATE LOADER est activé et que le moteur tourne, les fonctions de translation, de cavage et de levage peuvent être utilisées.

Lorsque l'arceau de siège est relevé, les fonctions des manipulateurs sont désactivées même si les manipulateurs ne sont pas mécaniquement verrouillés.

Contrôle

Asseyez-vous dans le siège de l'opérateur et attachez la ceinture de sécurité. Enclenchez le frein de stationnement. Abaissez complètement l'arceau de siège. Démarrez le moteur. Appuyez sur le bouton PRESS TO OPERATE LOADER.

Actionnez les commandes hydrauliques pour vérifier le bon fonctionnement des fonctions de levage et de cavage. Relevez les bras de levage jusqu'à ce que l'accessoire se trouve à environ 60 cm du sol.

Relevez l'arceau de siège et déplacez les commandes hydrauliques. Les pédales et les poignées de commande (selon modèle) doivent être fermement verrouillées au POINT NEUTRE (à l'exception des manipulateurs). Quand vous déplacez les commandes, il ne doit y avoir aucun mouvement au niveau des bras de levage et du cavage (accessoires).

Abaissez l'arceau de siège, appuyez sur le bouton PRESS TO OPERATE LOADER et abaissez les bras de levage. Actionnez la commande de levage. Pendant que les bras de levage se lèvent, relevez l'arceau de siège. Les bras de levage doivent s'arrêter.

Abaissez l'arceau de siège, appuyez sur le bouton PRESS TO OPERATE LOADER, abaissez les bras de levage et posez l'accessoire à plat sur le sol. Arrêtez le moteur. Relevez l'arceau de siège. Actionnez les pédales et les poignées de commandes (selon modèle) afin de vous assurer qu'elles sont solidement verrouillées au POINT NEUTRE (à l'exception des manipulateurs).

SYSTÈME DE SÉCURITÉ DE L'ARCEAU DE SIÈGE (SUITE)

Entretien

Voir le TABLEAU DES ENTRETIENS pour connaître la périodicité d'entretien correcte. (Voir TABLEAU DES ENTRETIENS en page 129.)

Figure 174

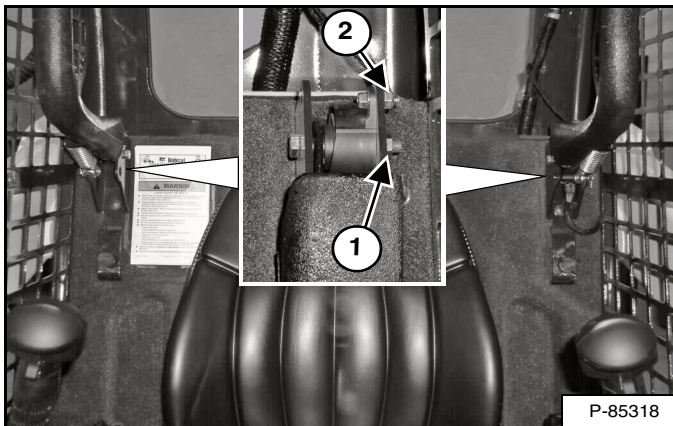

Éliminez les débris ou les saletés des points pivots à l'air comprimé. Ne lubrifiez pas. Contrôlez la visserie de fixation. Le couple de serrage correct du boulon d'articulation (1) est de 25 - 28 ft.-lb. (34 - 38 Nm). Le couple de l'écrou du capteur de l'arceau de siège (côté gauche uniquement) (2) [Figure 174] est de 50 - 70 in.-lb (6 - 8 Nm).

Si le dispositif de l'arceau de siège ne fonctionne pas correctement, remplacez les pièces usées ou endommagées. Utilisez exclusivement des pièces de rechange d'origine Bobcat.



AVERTISSEMENT

Le dispositif de l'arceau de siège doit désactiver les fonctions de levage et de cavage lorsque l'arceau est relevé. Si les commandes hydrauliques ne sont pas désactivées, faites contrôler le dispositif.

W-2465-0703

CEINTURE DE SÉCURITÉ

Contrôle et entretien



L'absence d'inspection et d'entretien appropriés de la ceinture de sécurité peut entraîner une mauvaise retenue de l'opérateur et provoquer des blessures graves, voire mortelles.

W-2466-0703

Vérifiez quotidiennement le bon fonctionnement de la ceinture de sécurité.

Contrôlez de manière approfondie au moins une fois par an le système de ceinture de sécurité, ou plus fréquemment si la machine est exposée à des conditions climatiques ou de travail sévères.

Le dispositif de la ceinture de sécurité doit être remplacé immédiatement si vous constatez l'un des problèmes suivants : coupures, effilochages, usure extrême ou anormale, décoloration significative due aux rayons ultraviolets (UV), encrassement excessif, abrasion de la sangle ou endommagement de la boucle, de la languette, de l'enrouleur (selon modèle) ou des fixations, ou tout autre problème évident.

Les éléments suivants sont référencés dans la [Figure 175].

1. Contrôlez la sangle. Si le système est équipé d'un enrouleur, sortez la sangle entièrement et vérifiez-la sur toute sa longueur. Recherchez toute trace de coupure, d'usure, d'effilochage ou de rigidité excessive.
2. Contrôlez le bon fonctionnement de la boucle et de l'attache. Assurez-vous que la languette ne présente aucune usure ou déformation excessive et que la boucle et le boîtier ne sont pas endommagés.
3. Vérifiez si l'enrouleur de la ceinture de sécurité (selon modèle) permet un enroulement et un déroulement correct de la sangle.
4. Contrôlez les parties de la sangle exposées aux rayons ultraviolets (UV) du soleil, à la poussière ou à la saleté. Si la couleur d'origine de la sangle dans ces zones est fortement délavée et/ou si la sangle est incrustée de saleté, sa résistance peut être diminuée.

Contactez votre concessionnaire Bobcat pour des pièces de rechange du dispositif de ceinture de sécurité de votre machine.

Figure 175

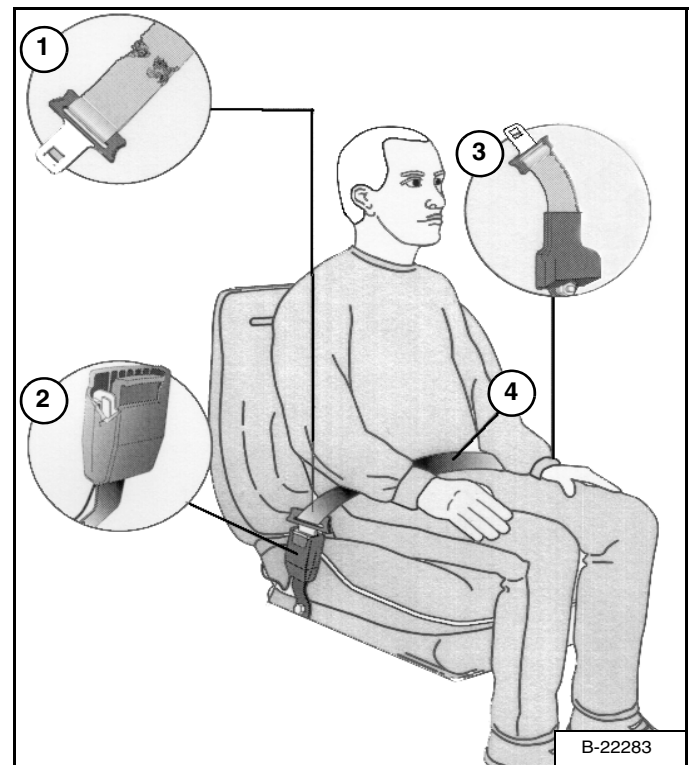

ARRÊT DE BRAS DE LEVAGE

Installation



Ne travaillez jamais sur une machine quand les bras de levage sont relevés, sauf s'ils sont maintenus par un arrêt de bras de levage approuvé. Utilisez exclusivement un arrêt de bras de levage approuvé afin d'éviter que les bras de levage ou l'accessoire tombent et provoquent des blessures graves, voire mortelles.

Réparez ou remplacez l'arrêt de bras de levage s'il est endommagé ou si des pièces sont manquantes. L'utilisation d'un arrêt de bras de levage endommagé ou incomplet peut entraîner la chute des bras de levage et provoquer des blessures graves, voire mortelles.

W-2572-0407



P-90328

RISQUE MORTEL

- Le débranchement ou le desserrage d'une conduite hydraulique, d'un flexible, d'un raccord, une pièce ou un composant défectueux peuvent provoquer la chute des bras de levage.
- Restez à l'écart de cette zone lorsque les bras de levage sont relevés sauf s'ils sont maintenus par un arrêt de bras de levage approuvé. Remplacez-le en cas de détérioration.

D-1009-0409

Déposez l'accessoire de la chargeuse. (Voir Installation et dépose de l'accessoire (Bob-Tach mécanique) en page 103) **OU** (voir Installation et dépose de l'accessoire (Bob-Tach hydraulique) en page 105).

Figure 176

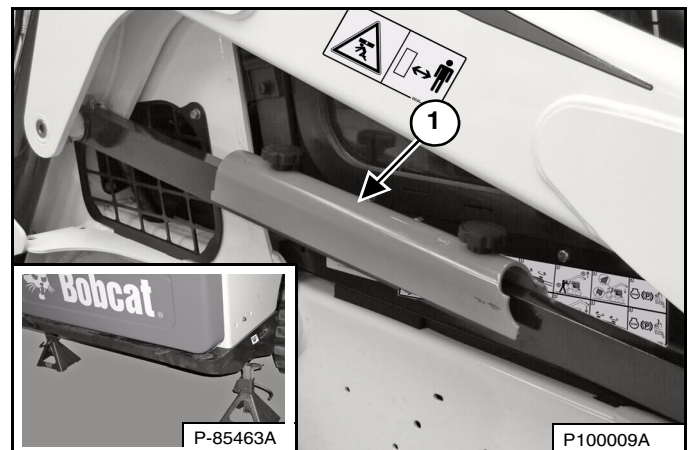

Placez des chandelles sous les coins arrière de la chargeuse (voir médaillon) [Figure 176].

Retirez l'arrêt de bras de levage (1) [Figure 176] de sa position de rangement.

Tant que l'arrêt de bras de levage n'est pas monté, l'opérateur doit rester sur son siège, ceinture de sécurité attachée et arceau de siège abaissé.

Mettez le moteur en marche et levez complètement les bras de levage.

Figure 177



Demandez à une seconde personne de placer l'arrêt de bras de levage sur la tige de l'un des vérins de levage [Figure 177].

L'arrêt de bras de levage doit être plaqué contre la tige du vérin.

ARRÊT DE BRAS DE LEVAGE (SUITE)

Installation (suite)

Figure 178



Abaissez lentement les bras de levage jusqu'à ce que l'arrêt de bras de levage soit maintenu entre les bras et le vérin de levage **[Figure 178]**. Les ergots de l'arrêt de bras de levage doivent dépasser l'extrémité du vérin (voir médaillon) **[Figure 178]**.

Dépose

Tant que l'arrêt de bras de levage n'est pas déposé et que les bras de levage ne sont pas complètement abaissés, l'opérateur doit rester sur son siège, ceinture de sécurité attachée et arceau de siège abaissé.

Mettez le moteur en marche et levez complètement les bras de levage.

Demandez à une autre personne de retirer l'arrêt de bras de levage.

Abaissez complètement les bras de levage et arrêtez le moteur.

Remplacez l'arrêt de bras de levage dans sa position de rangement et fixez-le à l'aide des boutons de serrage.

Retirez les chandelles.

ALARME DE REcul

Cette machine peut être équipée d'une alarme de recul.

Description

L'alarme de recul retentit lorsque l'opérateur déplace les deux leviers de direction ou le(s) manipulateur(s) en position de marche arrière. Avec les transmissions hydrostatiques, un léger déplacement des leviers de direction en position de marche arrière est nécessaire pour que l'alarme de recul retentisse.

Contrôle

Figure 179

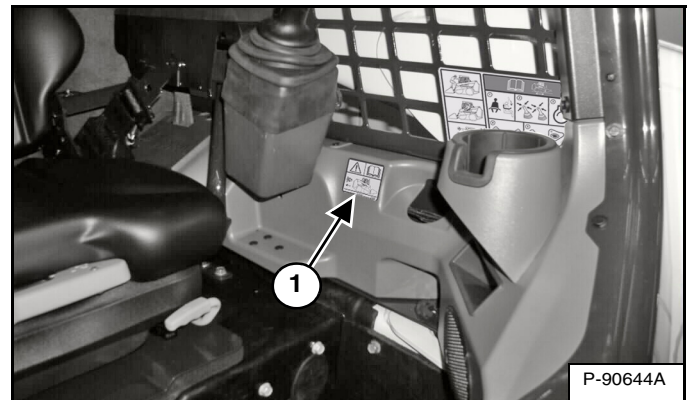

Assurez-vous que l'autocollant d'alarme de recul (1) [Figure 179] n'est ni endommagé ni manquant. Remplacez-le si nécessaire.

Asseyez-vous dans le siège de l'opérateur et attachez la ceinture de sécurité. Enclenchez le frein de stationnement. Abaissez complètement l'arceau de siège. Démarrez le moteur. Appuyez sur le bouton PRESS TO OPERATE LOADER. Libérez le frein de stationnement.

Mettez les deux leviers de direction ou le(s) manipulateur(s) en position de marche arrière. L'alarme de recul doit retentir lorsque toutes les roues ou les deux chenilles tournent en marche arrière.

L'avertisseur de recul est situé à l'intérieur de la porte arrière.

Figure 180

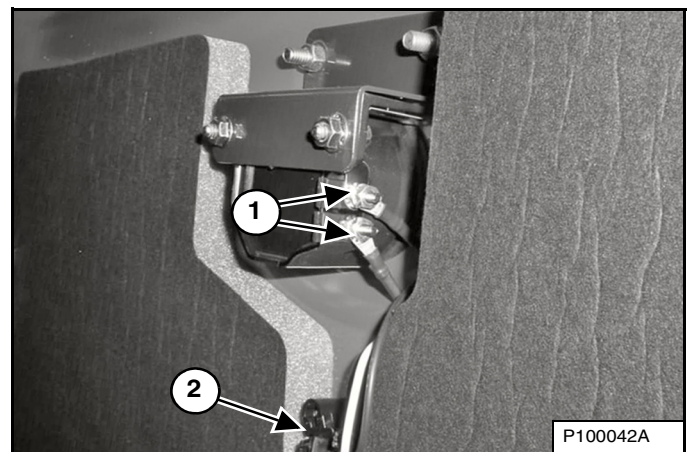

Vérifiez que les connexions électriques (1) [Figure 180], le faisceau électrique (2) [Figure 180] et les contacteurs (selon modèle) (1) [Figure 181] de l'alarme de recul sont serrés et en bon état. Réparez ou remplacez tout composant endommagé.

Si les contacteurs de l'alarme de recul nécessitent un réglage, (voir Réglage de la position des contacteurs en page 138).

ALARME DE REcul (SUITE)

Réglage de la position des contacteurs

REMARQUE : les machines avec manipulateurs ne sont pas équipées de contacteurs d'alarme de recul et ne peuvent pas être réglées. Si l'alarme de recul ne retentit pas, consultez votre concessionnaire Bobcat pour les réparations nécessaires.

Commandes standard, ACS et AHC (selon modèle)

Arrêtez le moteur et relevez la cabine. (Voir Levage en page 139.)

Ramenez les leviers de direction au point neutre.

Figure 181

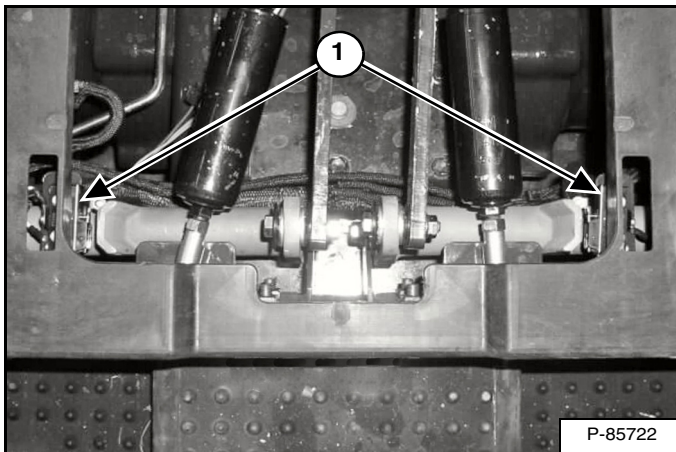

Les contacteurs de l'alarme de recul (1) [Figure 181] sont situés le long des leviers coudés de direction. Les deux contacteurs doivent être correctement réglés pour que l'alarme de recul fonctionne convenablement.

Figure 182

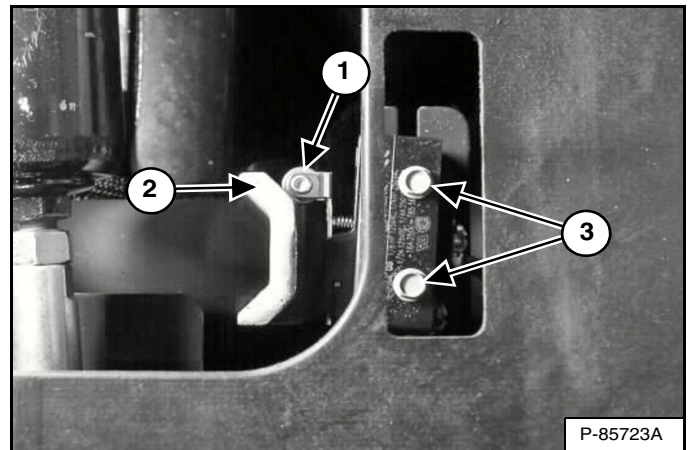

Desserrez les vis (3) [Figure 182] qui fixent les contacteurs de l'alarme de recul (côté gauche en illustration).

Positionnez le contacteur de l'alarme de recul de sorte que le rouleau (1) soit en contact avec le levier de direction (2) [Figure 182] sans comprimer le ressort du contacteur.

Serrez les vis (3) [Figure 182] qui fixent le contacteur au support à un couple de 14 - 19 in.-lb. (1,6 - 2,1 Nm).

Répétez la procédure de réglage pour l'autre contacteur.

Abaissez la cabine. (Voir Abaissement en page 140.)

Vérifiez si l'alarme de recul fonctionne correctement. (Voir Contrôle en page 137.)

CABINE

Description

La chargeuse Bobcat est équipée d'origine d'une cabine (ROPS et FOPS) qui protège l'opérateur contre le retournement de la machine et la chute d'objets. Pour la protection contre le retournement, l'opérateur doit porter la ceinture de sécurité.

Vérifiez que la cabine ROPS / FOPS, ses fixations et la visserie ne sont pas endommagées. Ne modifiez jamais la cabine ROPS / FOPS. Remplacez la cabine et la visserie en cas de détérioration. Consultez votre concessionnaire Bobcat pour les différentes pièces.

ROPS / FOPS - Structure de protection contre le retournement selon la norme ISO 3471 et structure de protection contre la chute d'objets selon la norme ISO 3449, niveau I. Le niveau II est disponible également.

Niveau I

Protection contre la chute de briques, de petits blocs de béton et d'outils à main susceptible de survenir pendant les travaux de voirie, d'aménagement paysager et les applications générales sur chantiers de construction.

Niveau II

Protection contre la chute d'arbres ou de rochers, susceptible de survenir pendant le gros œuvre d'un chantier, la démolition en hauteur ou les travaux forestiers.



Sauf stipulation contraire de Bobcat, ne modifiez jamais la cabine en soudant, en meulant, en perçant des trous ou en ajoutant des accessoires. Cela réduirait la protection de l'opérateur contre le retournement et la chute d'objets, et risquerait d'entraîner des blessures graves, voire mortelles.

W-2069-0200

Levage

Arrêtez toujours le moteur avant de lever ou d'abaisser la cabine.

Arrêtez la chargeuse sur une surface plane et de niveau. Abaissez les bras de levage. Si ceux-ci doivent être relevés pendant le levage de la cabine, montez l'arrêt de bras de levage. (Voir ARRÊT DE BRAS DE LEVAGE en page 135.)

Figure 183



Placez des chandelles sous les coins arrière du châssis de la chargeuse [Figure 183].

Figure 184

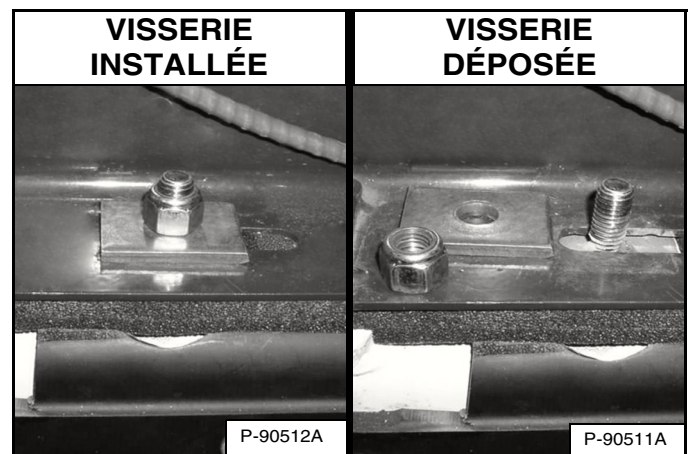

Déposez les écrous et les rondelles [Figure 184] (des deux côtés) aux coins avant de la cabine.



TOUT MOUVEMENT INATTENDU DE LA CHARGEUSE, DES BRAS DE LEVAGE OU DE L'ACCESSOIRE PROVOQUÉ PAR LE CONTACT DE LA CABINE AVEC LES COMMANDES PEUT PROVOQUER DES BLESSURES GRAVES, VOIRE MORTELLES.

- **ARRÊTEZ LE MOTEUR** avant de lever ou d'abaisser la cabine.

W-2758-0908

REMARQUE : sur certaines machines, les leviers de direction peuvent entrer en contact avec la structure de la cabine lorsque celle-ci est relevée ou abaissée. Le moteur **DOIT** être arrêté avant de lever ou d'abaisser la cabine.

CABINE (SUITE)

Levage (suite)

Figure 185



Levez lentement la cabine par la main courante et le bas de la cabine [Figure 185] jusqu'à ce qu'elle soit complètement levée et que son mécanisme de verrouillage s'enclenche.

Abaissement

Arrêtez toujours le moteur avant de lever ou d'abaisser la cabine.

REMARQUE : utilisez toujours les mains courantes pour abaisser la cabine.

Figure 186



Tirez vers le bas la partie inférieure de la cabine jusqu'à ce qu'elle se cale sur le mécanisme de verrouillage [Figure 186].

REMARQUE : la cabine est plus lourde lorsqu'elle est équipée d'options et d'équipements tels que la porte de la cabine, le chauffage, la climatisation, etc. Dans ces cas, il peut être nécessaire de relever légèrement la cabine pour pouvoir débloquer le mécanisme de verrouillage.



AVERTISSEMENT

TOUT MOUVEMENT INATTENDU DE LA CHARGEUSE, DES BRAS DE LEVAGE OU DE L'ACCESSOIRE PROVOQUÉ PAR LE CONTACT DE LA CABINE AVEC LES COMMANDES PEUT PROVOQUER DES BLESSURES GRAVES, VOIRE MORTELLES.

- ARRÊTEZ LE MOTEUR avant de lever ou d'abaisser la cabine.

W-2758-0908

REMARQUE : sur certaines machines, les leviers de direction peuvent entrer en contact avec la structure de la cabine lorsque celle-ci est relevée ou abaissée. Le moteur DOIT être arrêté avant de lever ou d'abaisser la cabine.

Maintenez la cabine et débloquent le mécanisme de verrouillage (médaillon) [Figure 186]. Retirez la main du mécanisme de verrouillage lorsque la cabine a dépassé l'arrêt de blocage. Utilisez les deux mains pour abaisser complètement la cabine.



AVERTISSEMENT

LES ZONES DE CISAILLEMENT PEUVENT PROVOQUER DES BLESSURES

Retirez la main du mécanisme de verrouillage dès que la cabine a dépassé l'arrêt de blocage.

W-2469-0803

Figure 187

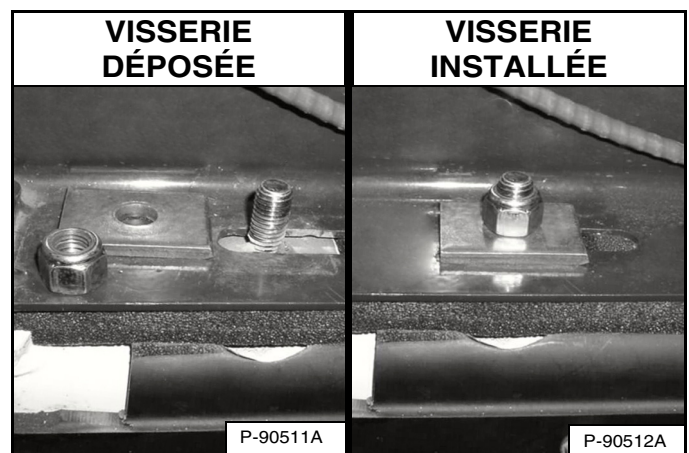

Montez les rondelles et les écrous (des deux côtés) [Figure 187].

Serrez les écrous à un couple de 40 - 45 ft.-lb. (54 - 61 Nm).

CABINE (SUITE)

Capteur de la porte de cabine

Cette machine peut être équipée d'un capteur de porte de cabine.

Figure 188

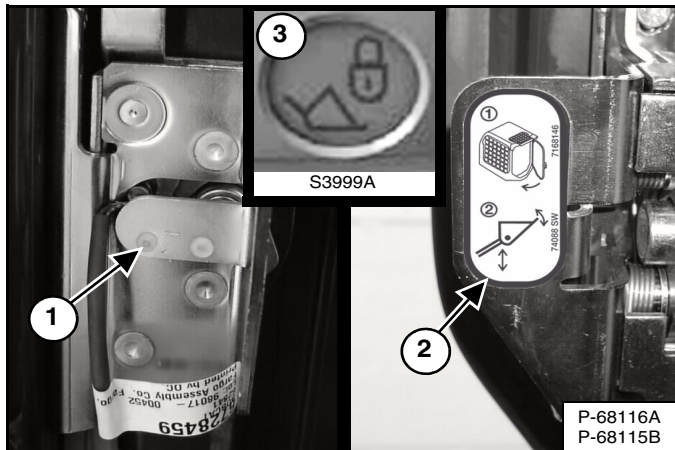

La porte de cabine est équipée d'un capteur (1) [Figure 188] qui désactive les fonctions de levage et de cavage lorsque la porte est ouverte.

Un autocollant est apposé sur le loquet de la porte (2) [Figure 188].

Le témoin de LEVAGE ET CAVAGE (3) [Figure 188] s'ÉTEINT lorsque la porte est fermée, que le contacteur à clé est mis en position Marche ou que le bouton MARCHE est enfoncé, que l'arceau de siège est abaissé et que le bouton PRESS TO OPERATE LOADER est enfoncé.

Figure 189

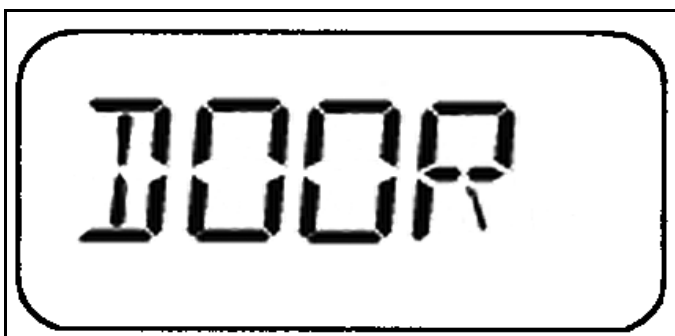

Le témoin de LEVAGE ET CAVAGE (3) [Figure 188] reste ALLUMÉ lorsque la porte est ouverte, que le contacteur à clé est mis en position Marche ou que le bouton MARCHE est enfoncé, que l'arceau de siège est abaissé et que le bouton PRESS TO OPERATE LOADER est enfoncé.

[DOOR] (Porte) apparaît dans l'affichage des données [Figure 189].

PORTE ARRIÈRE

Ouverture et fermeture

Figure 190

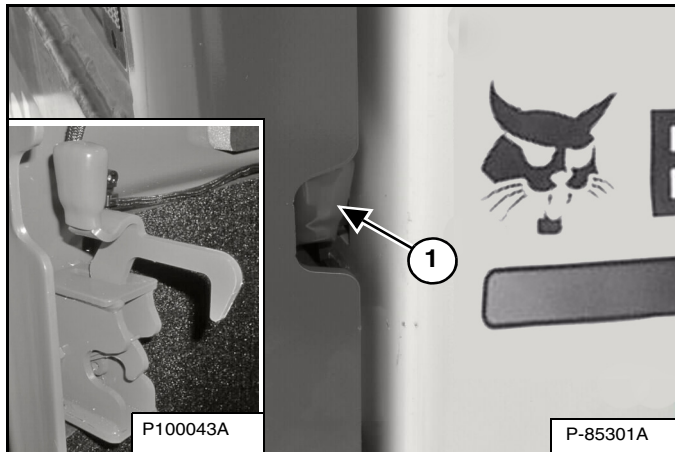

Passez la main dans l'encoche sur le côté droit de la porte arrière et tirez la poignée du loquet (1) [Figure 190].

Ouvrez la porte arrière en tirant dessus.

Figure 191

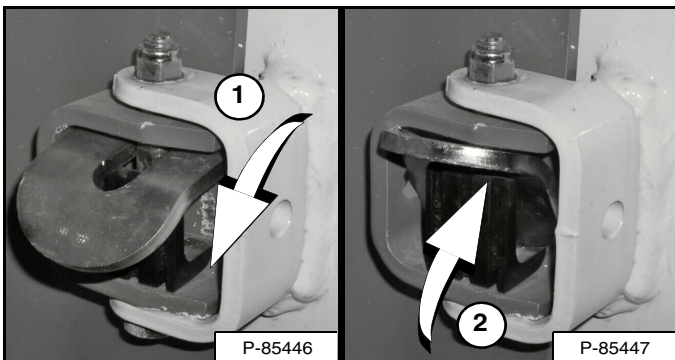

La porte arrière est équipée d'un dispositif de butée sur la charnière supérieure.

Placez l'arrêt de porte en position de verrouillage (1) [Figure 191] pour maintenir la porte ouverte.

Relevez l'arrêt (2) [Figure 191] pour le déverrouiller et permettre la fermeture de la porte.

Fermez la porte arrière.



AVERTISSEMENT

Fermez la porte arrière pendant l'utilisation de la machine pour éviter de blesser gravement une personne à proximité.

W-2020-1285

Réglage

Figure 192

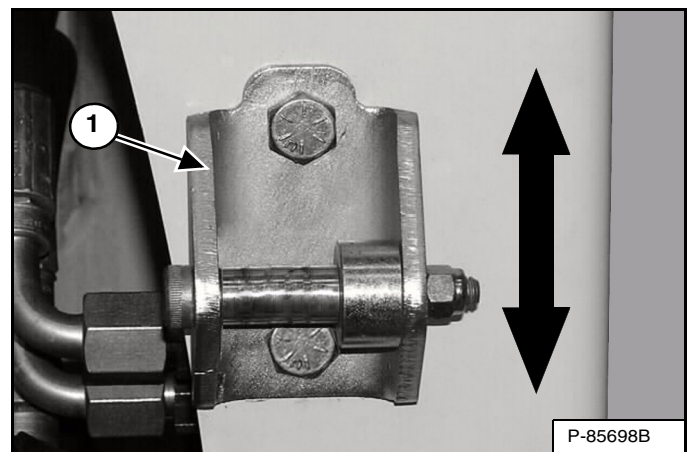

La butée de verrouillage de la porte (1) [Figure 192] peut être ajustée vers le haut ou le bas de façon à l'aligner sur le loquet.

Fermez la porte arrière avant d'utiliser la chargeuse.

GRILLE ARRIÈRE

Dépose

Figure 193

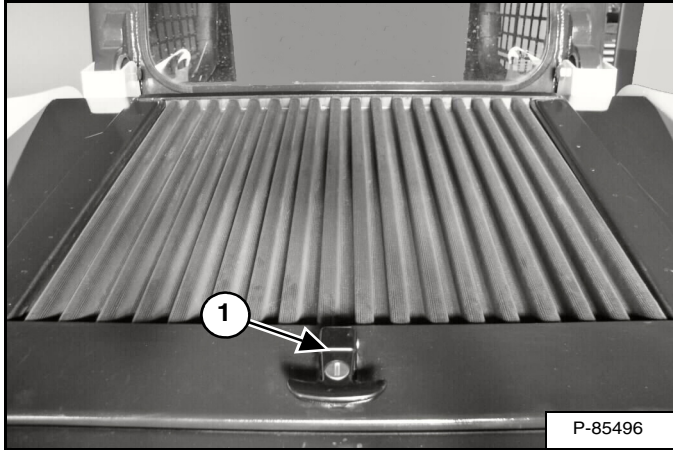

Relevez la poignée verrouillable (1) [Figure 193] et tournez-la d'un quart de tour vers la gauche. Soulevez la grille arrière et tirez-la en arrière pour la retirer de la chargeuse.

Figure 194

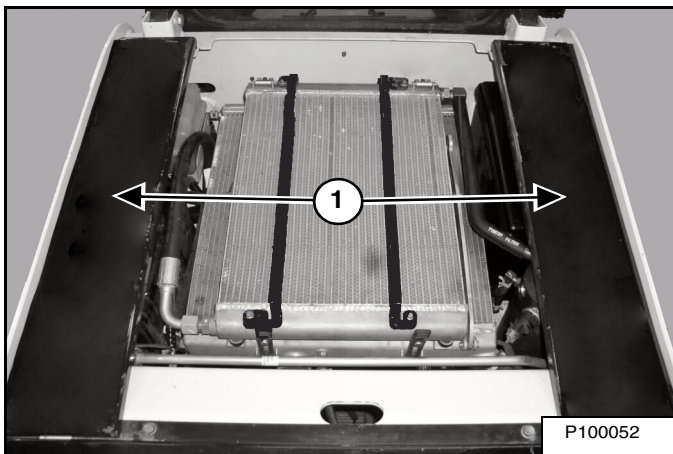

Relevez et déposez les deux capots latéraux (1) [Figure 194].

Installation

Figure 195

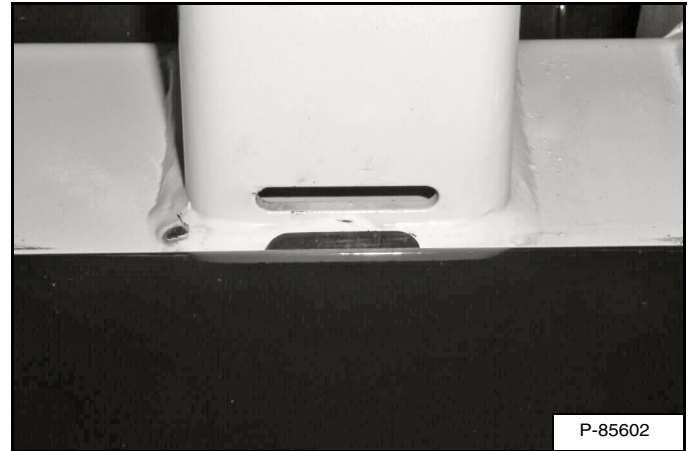

Insérez les deux ergots des deux capots latéraux dans les encoches du châssis de la chargeuse et abaissez les capots [Figure 195].

Figure 196

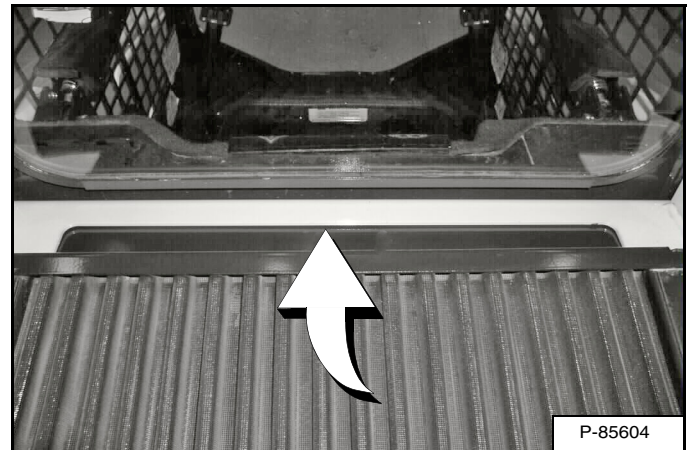

Alignez le bord de la grille arrière sous le châssis de la chargeuse et insérez-la en la faisant glisser tout en l'abaissant [Figure 196].

Tournez la poignée verrouillable d'un quart de tour vers la droite et repliez-la.

CHAUFFAGE, VENTILATION ET CLIMATISATION

Cette machine peut être équipée d'un système de chauffage ou de climatisation.

Nettoyage et entretien

Le système de chauffage et de climatisation doit être contrôlé et entretenu à intervalles réguliers. (Voir TABLEAU DES ENTRETIENS en page 129.)

Filtres

Filtres d'air frais

Figure 197

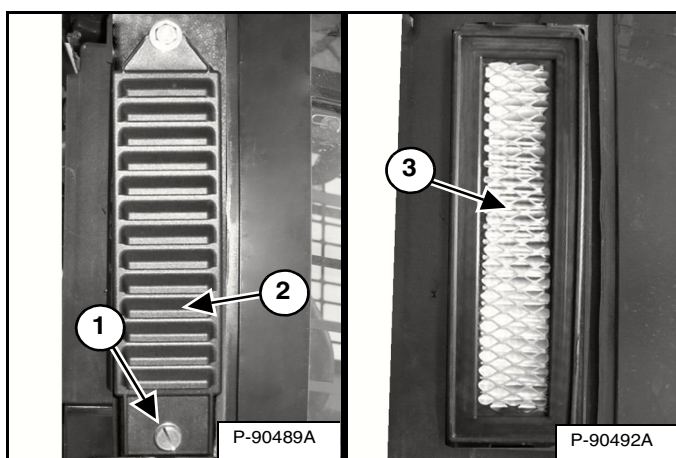

Les filtres d'air frais se trouvent derrière les vitres latérales, à l'extérieur de la cabine (côté droit représenté). Déposez la vis de blocage (1) et le couvercle du filtre (2) [Figure 197].

Éliminez les saletés en secouant le filtre (3) [Figure 197] ou en utilisant de l'air comprimé à basse pression. Vous pouvez effectuer cette opération plusieurs fois, mais le filtre doit ensuite être remplacé. Installez le filtre, le couvercle du filtre et la vis de blocage.

Filtre de circulation d'air

Figure 198

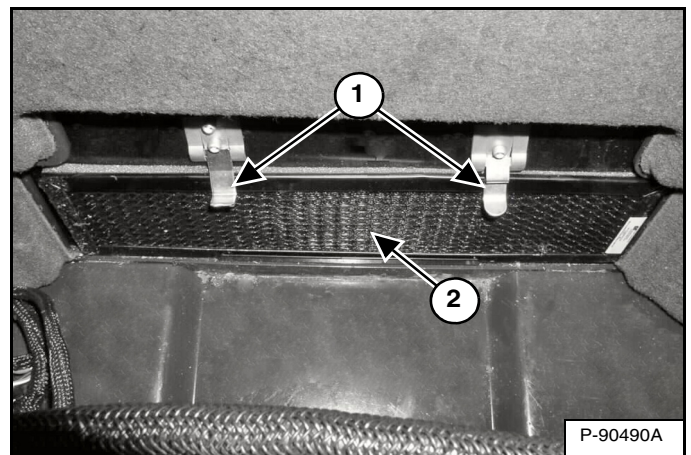

Le filtre de circulation d'air se trouve derrière le siège de l'opérateur, à l'intérieur de la cabine. Relevez les brides (1) qui fixent le filtre et déposez le filtre (2) [Figure 198].

Secouez le filtre ou nettoyez-le avec un aspirateur. Vous pouvez effectuer cette opération plusieurs fois, mais le filtre doit ensuite être remplacé.

Installez le filtre dans l'ouverture et abaissez les brides pour maintenir le filtre en position.

Faisceau d'évaporation / de chauffage

Relevez la cabine. (Voir Levage en page 139.)

Figure 199

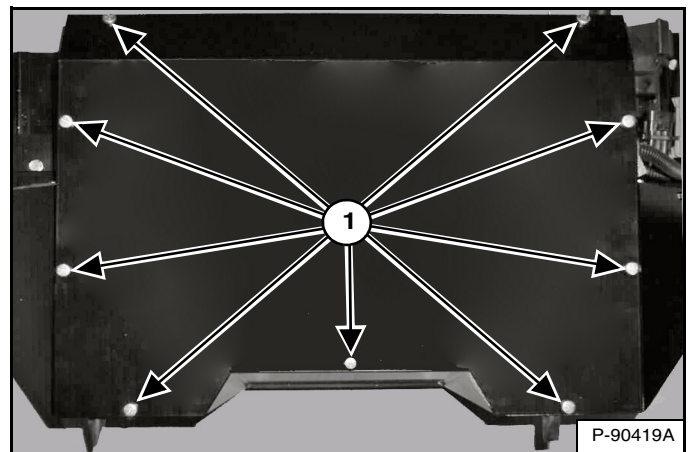

Déposez les vis du couvercle (1) [Figure 199] et retirez le couvercle.

CHAUFFAGE, VENTILATION ET CLIMATISATION (SUITE)

Faisceau d'évaporation / de chauffage (suite)

Figure 200

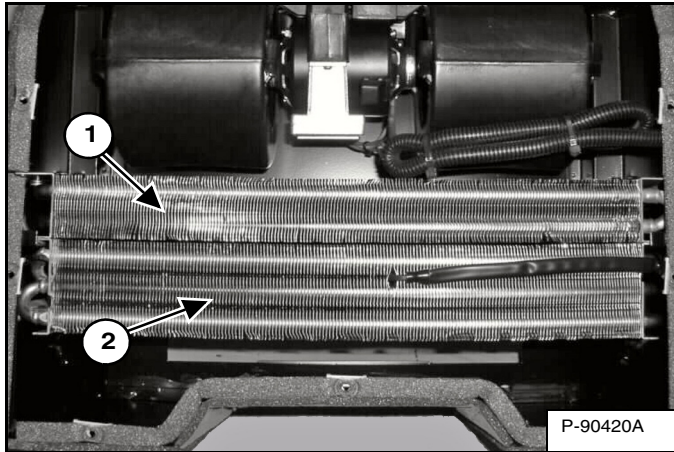

Nettoyez le faisceau d'évaporation (1) et de chauffage (2) avec de l'eau ou de l'air à basse pression pour retirer tous les débris [Figure 200].

Installez le capot et abaissez la cabine. (Voir Abaissement en page 140.)

Condenseur

Le condenseur doit être nettoyé en même temps que le refroidisseur d'huile et le radiateur. (Voir Nettoyage en page 152.)

Lubrification de la climatisation

Faites tourner la climatisation pendant environ cinq minutes chaque semaine pour lubrifier les éléments internes.

Dépistage des pannes

Si le ventilateur ne tourne pas ou si la climatisation ne se met pas en route, vérifiez le fusible. (Voir Emplacement / Identification des fusibles et relais en page 155.) Si le système de climatisation diffuse de l'air chaud, il peut être nécessaire de recharger le réfrigérant.

ENTRETIEN DU FILTRE À AIR

Remplacement des éléments du filtre

Figure 201



Il est important de changer l'élément de filtre à air uniquement en cas de nécessité. Le témoin d'entretien (1) CLIGNOTE. Appuyez sur le bouton INFORMATION (3) jusqu'à ce que l'écran (2) affiche les codes de service. Le code de service [M0117] (filtre à air colmaté) s'affiche (2) [Figure 201] lorsque le filtre doit être remplacé.

Remplacez l'élément de filtre interne une fois sur trois par rapport à l'élément externe, ou selon les indications données.

Filtre externe

Figure 202

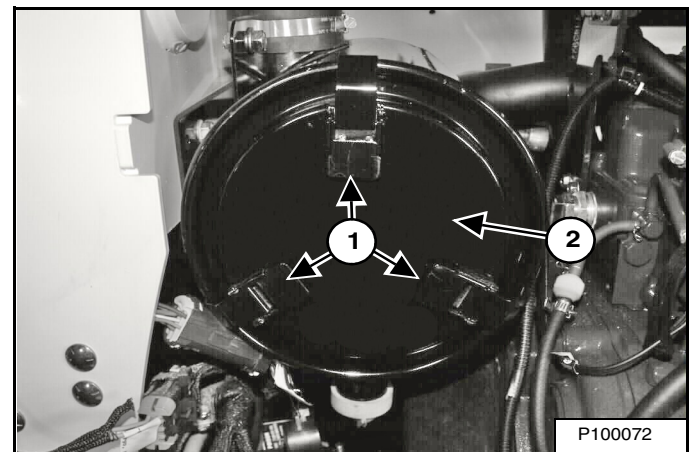

Ouvrez les attaches (1) et déposez la cuve à poussière (2) [Figure 202].

ENTRETIEN DU FILTRE À AIR (SUITE)

Remplacement des éléments du filtre (suite)

Filtre externe (suite)

Figure 203

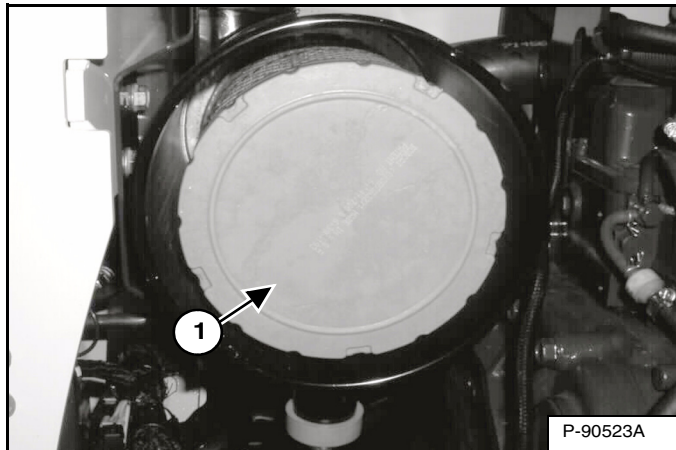

Sortez le filtre externe (1) [Figure 203] et jetez-le.

REMARQUE : assurez-vous que toutes les surfaces d'étanchéité sont exemptes de saletés et de débris. Ne pas utiliser d'air comprimé.

Installez un nouveau filtre. Enfoncez-le complètement pour le mettre en contact avec le fond du logement.

Installez la cuve à poussière et fixez les attaches [Figure 202].

Filtre interne

Ne remplacez l'élément de filtre interne que dans les conditions suivantes :

- Remplacez l'élément de filtre interne une fois sur trois par rapport à l'élément externe.
- Une fois que vous avez remis l'élément externe en place, mettez le moteur en marche et faites-le tourner à plein régime. Si le code de service [M0117] (Filtre à air colmaté) est toujours affiché, remplacez l'élément de filtre interne.

Déposez la cuve à poussière [Figure 202] et l'élément externe [Figure 203].

Figure 204

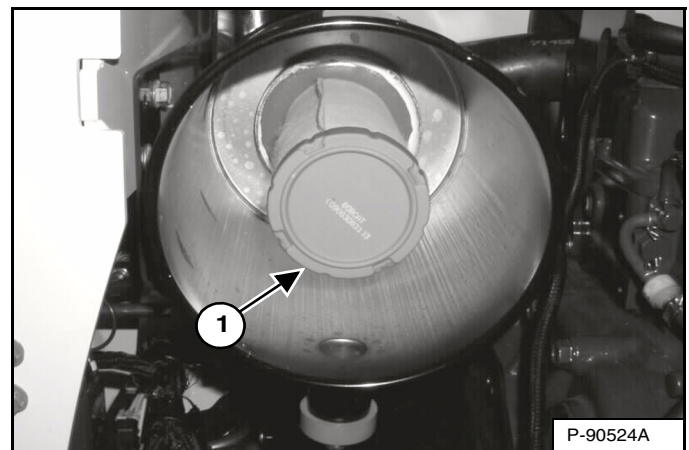

Déposez l'élément de filtre interne (1) [Figure 204].

REMARQUE : assurez-vous que toutes les surfaces d'étanchéité sont exemptes de saletés et de débris. Ne pas utiliser d'air comprimé.

Installez un nouveau filtre interne. Enfoncez-le complètement pour le mettre en contact avec le fond du logement.

Installez le filtre externe [Figure 203].

Figure 205

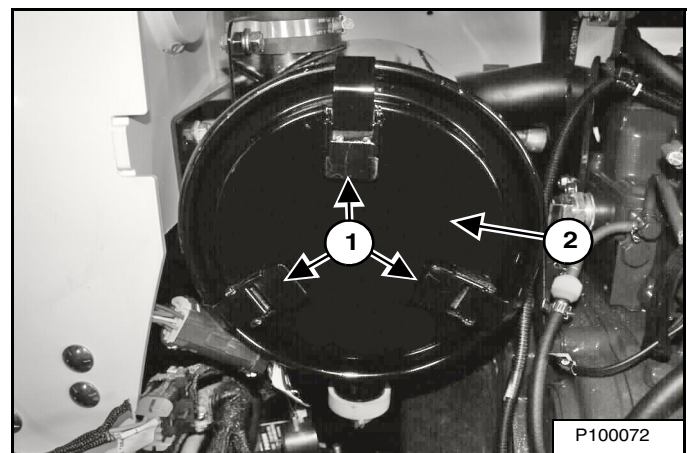

Installez la cuve à poussière (2) et fixez les attaches (1) [Figure 205].



CIRCUIT DE CARBURANT

Caractéristiques du carburant

Utilisez exclusivement du carburant diesel propre de qualité élevée n°1 ou 2.

Pour éviter que le carburant gèle par temps froid, tenez compte des conseils suivants :

TEMPÉRATURE F° (C°)	N°2	N°1
+15° (-9°)	100 %	0 %
Jusqu'à -20° (-29°)	50 %	50 %
Inférieure à -20° (-29°)	0 %	100 %

Pour cette machine, utilisez au minimum du carburant diesel à basse teneur en soufre (soufre à 500 ppm).

Les carburants suivants peuvent aussi être utilisés pour cette machine :

- Carburant diesel à très basse teneur en soufre (soufre à 15 ppm).
- Carburant biodiesel - Ce carburant ne doit pas contenir plus de 5 % de biodiesel mélangé au diesel à basse ou très basse teneur en soufre. Il est généralement commercialisé sous l'appellation « carburant diesel B5 ». Le carburant diesel B5 doit être conforme aux spécifications ASTM D975 (norme américaine) ou EN590 (norme européenne).

Carburant biodiesel

Le carburant biodiesel présente des qualités spécifiques dont il faut tenir compte avant de l'utiliser dans cette machine :

- Le temps froid peut provoquer un colmatage des composants du circuit de carburant et un démarrage difficile.
- Le carburant biodiesel constitue un milieu favorable pour la croissance et la contamination microbiennes susceptibles de provoquer de la corrosion et le colmatage des composants du circuit de carburant.
- L'utilisation de carburant biodiesel peut provoquer des défaillances prématurées de certains composants du circuit de carburant, telles que le colmatage des filtres à carburant et la détérioration des conduites de carburant.
- Des intervalles d'entretien plus rapprochés peuvent être nécessaires pour le nettoyage du circuit de carburant ou le remplacement des filtres à carburant et des conduites de carburant, par exemple.
- L'utilisation de carburants biodiesel contenant plus de 5 % de biodiesel peut affecter la longévité du moteur et provoquer la détérioration des flexibles, des conduites, des injecteurs, de la pompe à injection et des joints.

Si vous utilisez du carburant biodiesel, respectez les directives suivantes :

- Veillez à ce que le réservoir de carburant soit aussi plein que possible à tout moment pour éviter la condensation.
- Assurez-vous que le bouchon du réservoir de carburant est correctement serré.
- Le carburant biodiesel est susceptible d'endommager les surfaces peintes. Nettoyez donc immédiatement toute éclaboussure de carburant de ces surfaces.
- Vidangez quotidiennement toute l'eau du filtre à carburant avant d'utiliser la machine.
- Ne dépassez pas l'intervalle de remplacement d'huile moteur. Tout non respect des intervalles de remplacement de l'huile moteur peut provoquer l'endommagement du moteur.
- Avant de remiser la machine : vidangez le réservoir de carburant, remplissez-le avec du carburant 100 % diesel de pétrole, ajoutez un stabilisant de carburant et faites tourner le moteur pendant au moins 30 minutes.

REMARQUE : le carburant biodiesel ne présente pas de stabilité à long terme et ne doit pas être stocké plus de trois mois.

CIRCUIT DE CARBURANT (SUITE)

Remplissage du réservoir de carburant



AVERTISSEMENT

RISQUE DE BLESSURES GRAVES, VOIRE MORTELLES

Arrêtez le moteur et laissez-le refroidir avant de faire l'appoint de carburant. **NE FUMEZ PAS!** Le non respect de ces avertissements peut provoquer une explosion ou un incendie.

W-2063-0807

Ouvrez la porte arrière.

Figure 206

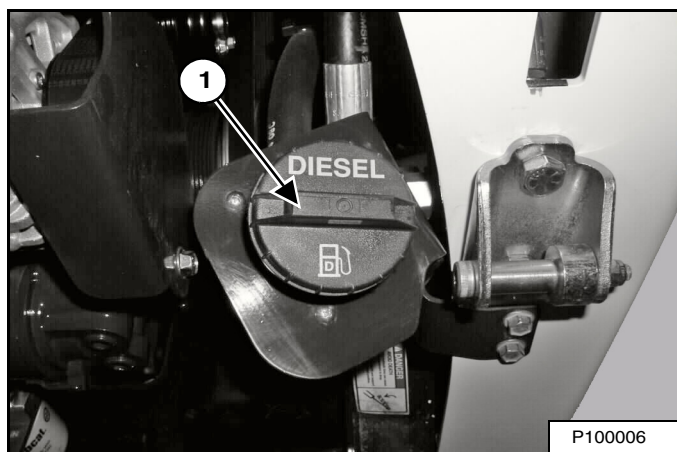

Déposez le bouchon de remplissage (1) [Figure 206].

Figure 207

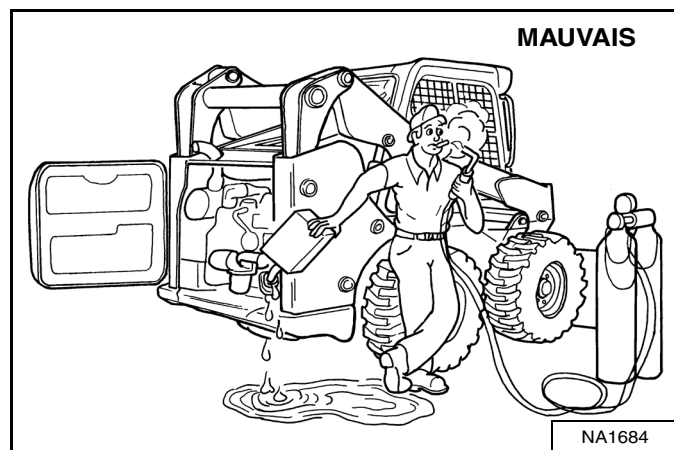

Faites l'appoint de carburant adéquat à l'aide d'un récipient propre et conforme aux normes de sécurité. Ne faites l'appoint de carburant que dans un endroit correctement aéré et situé à l'écart des flammes et des étincelles. **NE FUMEZ PAS!** [Figure 207].

Remplacez le bouchon du réservoir de carburant et serrez-le (1) [Figure 206].

Fermez la porte arrière.



AVERTISSEMENT

RISQUE DE BLESSURES GRAVES, VOIRE MORTELLES

Nettoyez toujours les fuites de carburant ou d'huile. Maintenez le carburant et l'huile à l'écart des sources de chaleur, des flammes, des étincelles et des cigarettes allumées. Toute imprudence à proximité de combustibles peut provoquer une explosion ou un incendie.

W-2103-0508

CIRCUIT DE CARBURANT (SUITE)

Filtre à carburant

Pour connaître la périodicité de vidange de l'eau ou de remplacement du filtre à carburant (voir TABLEAU DES ENTRETIENS en page 129).

Vidange de l'eau

Figure 208

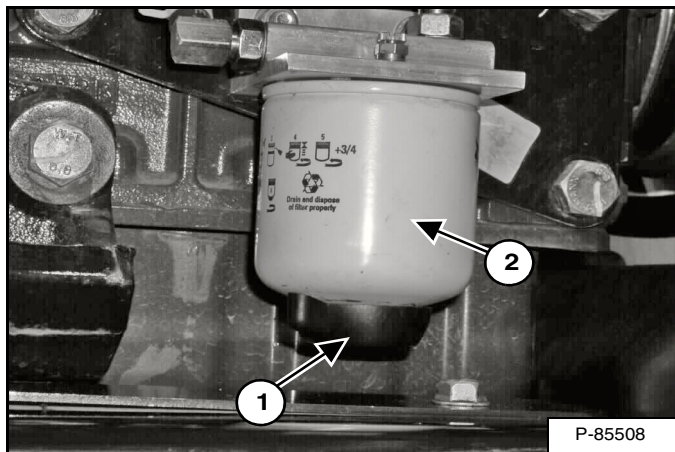

Desserrez le purgeur (1) [Figure 208] situé au bas de l'élément de filtre pour vidanger l'eau du filtre.

Remplacement du filtre

Déposez l'élément de filtre (2) [Figure 208].

Nettoyez la zone qui entoure le logement du filtre. Versez de l'huile propre sur le joint d'étanchéité du nouveau filtre. Installez le filtre à carburant et serrez-le à la main.

Purgez l'air du circuit de carburant. (Voir Purge de l'air du circuit de carburant en page 149.)



AVERTISSEMENT

RISQUE DE BLESSURES GRAVES, VOIRE MORTELLES

Nettoyez toujours les fuites de carburant ou d'huile. Maintenez le carburant et l'huile à l'écart des sources de chaleur, des flammes, des étincelles et des cigarettes allumées. Toute imprudence à proximité de combustibles peut provoquer une explosion ou un incendie.

W-2103-0508

Purge de l'air du circuit de carburant

Après avoir remplacé l'élément de filtre ou après une panne de carburant, vous devez purger l'air du circuit de carburant avant de mettre le moteur en marche.



AVERTISSEMENT

RISQUE DE BLESSURES GRAVES, VOIRE MORTELLES

Le carburant diesel ou l'huile hydraulique sous pression peuvent pénétrer sous la peau ou dans les yeux et provoquer des blessures graves, voire mortelles. Les fuites de liquide sous pression ne sont pas toujours visibles. Pour les détecter, utilisez un morceau de bois ou de carton. N'utilisez jamais la main nue. Portez des lunettes de sécurité. En cas de pénétration de liquide dans la peau ou les yeux, consultez immédiatement un médecin spécialisé dans ce domaine.

W-2072-0909

Figure 209

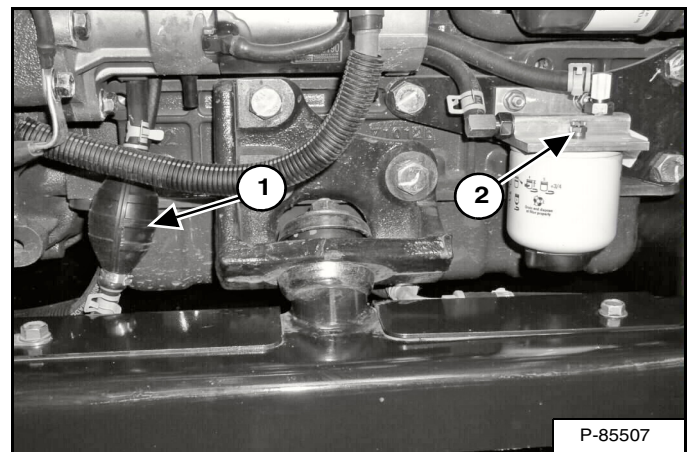

Ouvrez le purgeur (2) [Figure 209] sur le support du filtre à carburant.

Actionnez la pompe manuelle (poire d'amorçage) (1) [Figure 209] jusqu'à ce que du carburant exempt de bulles d'air s'écoule par le purgeur.

Fermez le purgeur (2) [Figure 209].

CIRCUIT DE LUBRIFICATION DU MOTEUR

Contrôle et appoint d'huile moteur

Contrôlez le niveau d'huile moteur chaque jour avant de démarrer le moteur.

Figure 210

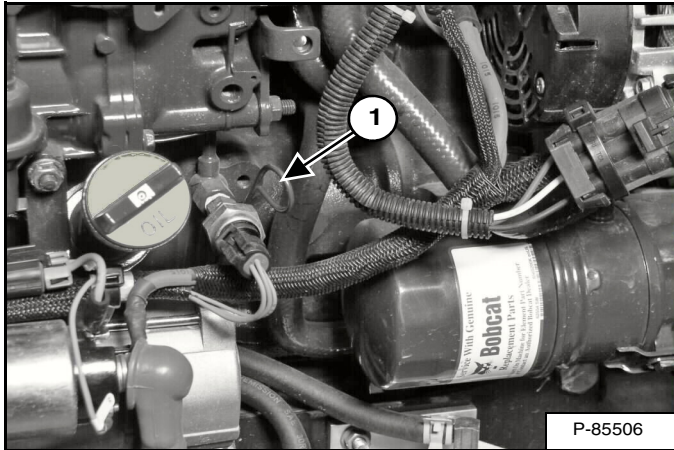

Stationnez la machine sur une surface plane et de niveau. Ouvrez la porte arrière et tirez la jauge (1) [Figure 210].

Maintenez le niveau d'huile entre les repères de la jauge. Ne dépassez pas le niveau maxi.

Tableau des huiles moteur

Figure 211

HUILE MOTEUR VISCOSITÉ SAE RECOMMANDÉE (HUILES POUR MOTEUR DIESEL)

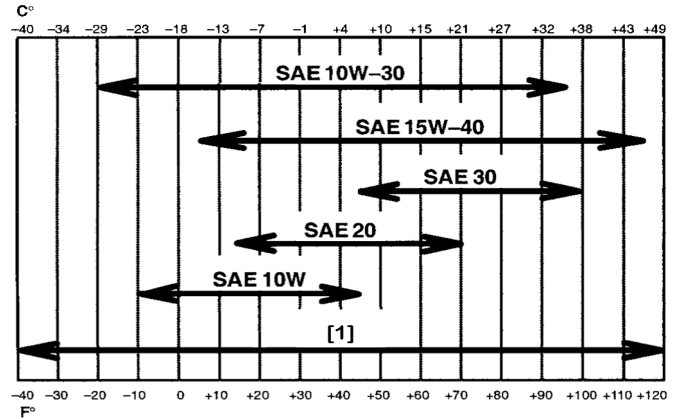

PLAGE DE TEMPÉRATURE ANTICIPÉE AVANT LA PROCHAINE VIDANGE D'HUILE (LES MOTEURS DIESEL DOIVENT UTILISER LA CLASSIFICATION API CI-4 OU SUPÉRIEURE)

[1] Huiles synthétiques : respectez les recommandations du fabricant.

Utilisez de l'huile moteur de bonne qualité conforme à la classification de service API CI-4 ou supérieure [Figure 211].



AVERTISSEMENT

RISQUE DE BLESSURES GRAVES, VOIRE MORTELLES

Nettoyez toujours les fuites de carburant ou d'huile. Maintenez le carburant et l'huile à l'écart des sources de chaleur, des flammes, des étincelles et des cigarettes allumées. Toute imprudence à proximité de combustibles peut provoquer une explosion ou un incendie.

W-2103-0508

CIRCUIT DE LUBRIFICATION DU MOTEUR (SUITE)

Vidange et remplacement de l'huile et du filtre

Pour connaître la périodicité de remplacement de l'huile et du filtre moteur (voir TABLEAU DES ENTRETIENS en page 129).

Faites tourner le moteur jusqu'à ce qu'il atteigne la température normale de fonctionnement. Arrêtez le moteur.

Figure 212

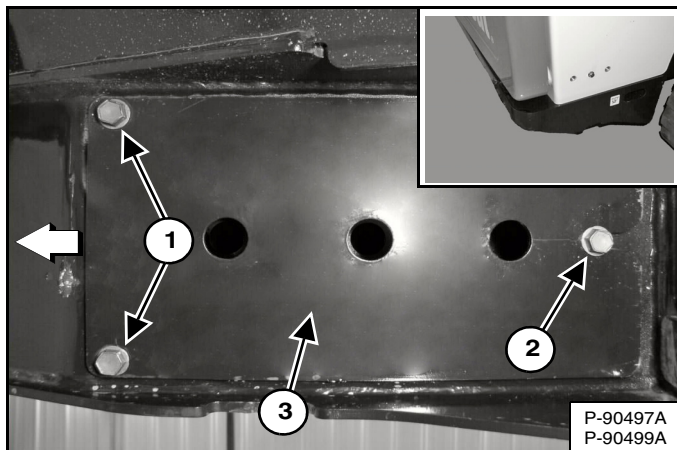

Le flexible de vidange d'huile est situé derrière un capot sous le coin arrière droit de la chargeuse (médaillon) [Figure 212].

Déposez deux des boulons de fixation du capot (1) [Figure 212].

Desserrez le troisième boulon de fixation du capot (2) et faites glisser le capot (3) [Figure 212] vers l'arrière de la chargeuse.

Figure 213

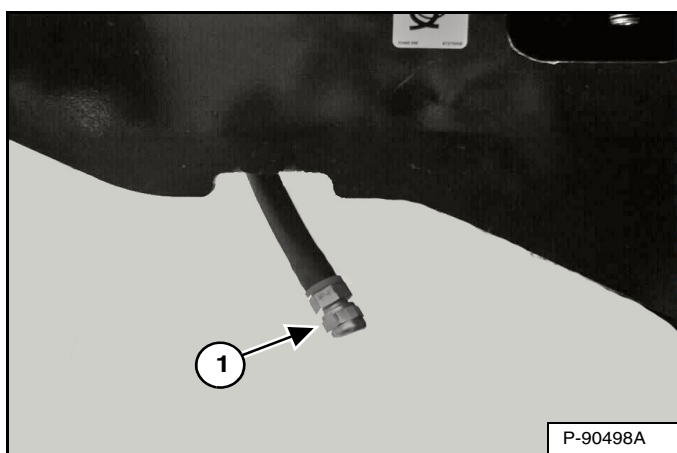

Déposez le bouchon de vidange d'huile (1) [Figure 213] du flexible et vidangez l'huile dans un récipient. Recyclez ou éliminez l'huile usagée conformément à la réglementation relative à la protection de l'environnement.

Montez le bouchon du flexible de vidange et serrez-le [Figure 213].

Installez le capot et les boulons de fixation [Figure 212]. Serrez tous les boulons.

Figure 214

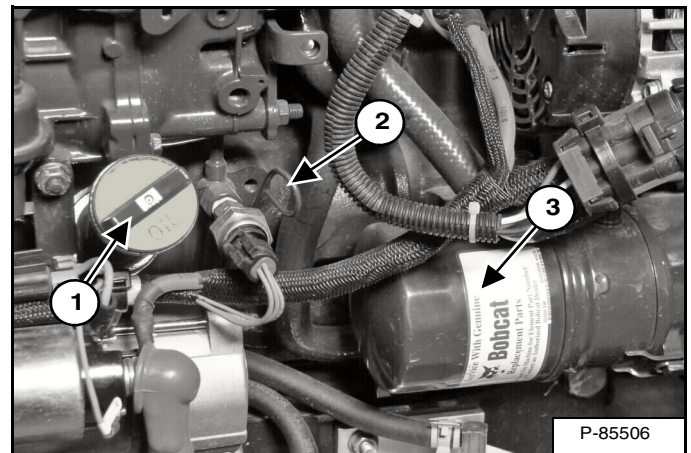

Ouvrez la porte arrière, déposez le filtre à huile (3) [Figure 214] et nettoyez la surface du support du filtre.

Utilisez exclusivement un filtre d'origine Bobcat.

Enduisez le joint du nouveau filtre d'huile propre, installez le filtre et serrez-le à la main.

Déposez le bouchon de remplissage (1) [Figure 214].

Faites le plein d'huile du moteur. Pour connaître la quantité correcte, consultez (voir Contenances en page 199). Ne dépassez pas le niveau max.

Démarrez le moteur et laissez-le tourner pendant quelques minutes. Arrêtez le moteur et vérifiez l'étanchéité du filtre.

Retirez la jauge (2) [Figure 214] et contrôlez le niveau d'huile.

Si nécessaire, faites l'appoint d'huile jusqu'au repère supérieur de la jauge. Remplacez la jauge et fermez la porte arrière.



RISQUE DE BLESSURES GRAVES, VOIRE MORTELLES

Nettoyez toujours les fuites de carburant ou d'huile. Maintenez le carburant et l'huile à l'écart des sources de chaleur, des flammes, des étincelles et des cigarettes allumées. Toute imprudence à proximité de combustibles peut provoquer une explosion ou un incendie.

W-2103-0508

CIRCUIT DE REFROIDISSEMENT DU MOTEUR

Contrôlez le système de refroidissement tous les jours afin d'éviter toute surchauffe, perte de performances ou endommagement du moteur.

Marchepied d'entretien

Figure 215

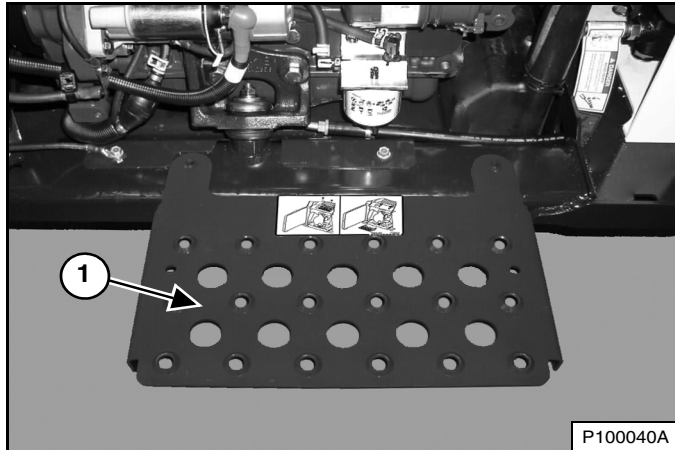

Un kit de marchepied d'entretien (1) [Figure 215] qui facilite l'accès lors du nettoyage du circuit de refroidissement du moteur est disponible auprès de votre concessionnaire Bobcat.



AVERTISSEMENT

RISQUE DE BLESSURES GRAVES, VOIRE MORTELLES

Portez des lunettes de sécurité pour vous protéger les yeux dans les situations suivantes :

- en présence de liquides sous pression,
- en présence de pièces desserrées ou de projections de débris,
- quand le moteur tourne,
- quand vous utilisez des outils.

W-2019-0907

Nettoyage

Ouvrez la porte arrière. (Voir PORTE ARRIÈRE en page 142.)

Retirez la grille arrière. (Voir GRILLE ARRIÈRE en page 143.)

Chargeuses avec climatisation

Figure 216

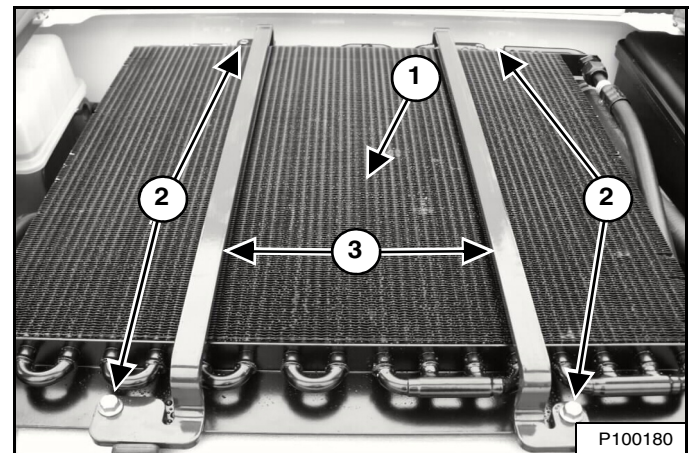

Nettoyez le haut du condenseur de climatisation (1) avec de l'air ou de l'eau à basse pression [Figure 216].

La zone entre le condenseur de climatisation et le refroidisseur d'huile devra être nettoyée occasionnellement. Retirez les boulons (2) et les supports (3) [Figure 216].

Figure 217

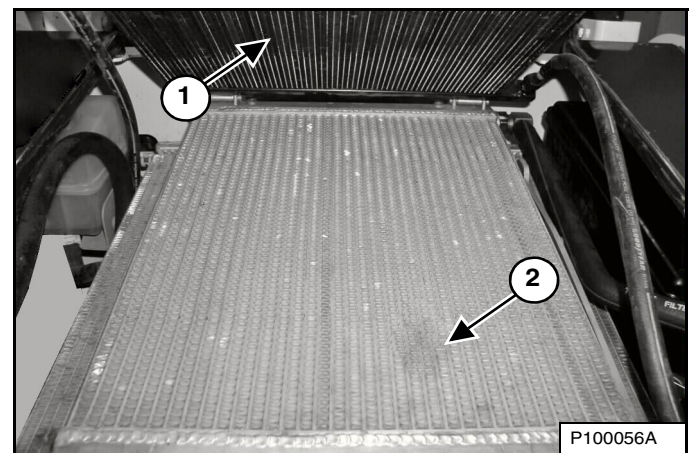

REMARQUE : lorsque vous relevez ou abaissez le condenseur de climatisation, prenez soin de ne pas le faire tomber sur le refroidisseur d'huile pour éviter d'en abîmer les ailettes.

Relevez le condenseur de climatisation (1) et nettoyez le haut du refroidisseur d'huile avec de l'air ou de l'eau à basse pression (2) [Figure 217].

Abaissez le condenseur de climatisation (1) [Figure 217]. Installez les supports (3) [Figure 216] et les boulons (2) [Figure 216].

CIRCUIT DE REFROIDISSEMENT DU MOTEUR (SUITE)

Nettoyage (suite)

Chargeuses sans climatisation

Figure 218

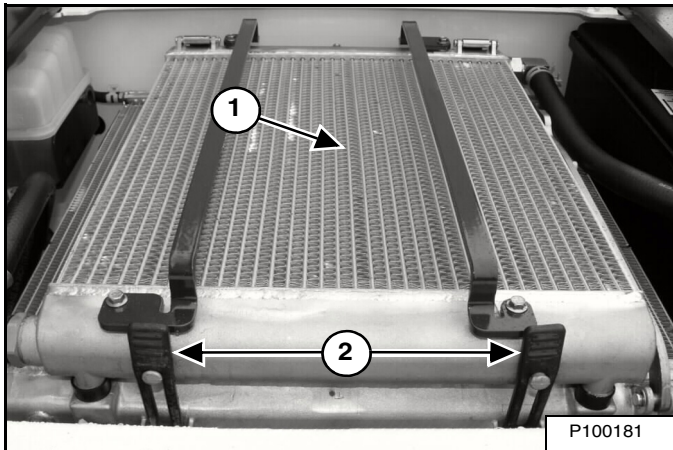

Nettoyez le dessus du refroidisseur d'huile (1) [Figure 218] avec de l'air ou de l'eau à basse pression.

Toutes les chargeuses

Décrochez les deux sangles en caoutchouc (2) [Figure 218].

Figure 219

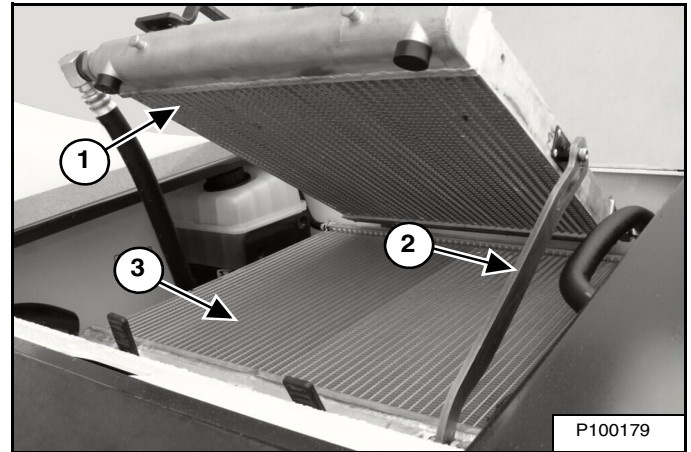

Relevez le refroidisseur d'huile (1) jusqu'à ce que la barre (2) se positionne pour soutenir le refroidisseur. Nettoyez le dessus du radiateur avec de l'air ou de l'eau à basse pression (3) [Figure 219].

Relevez légèrement la barre (2) [Figure 219] et abaissez le refroidisseur. Attachez les deux sangles en caoutchouc.

Vérifiez l'étanchéité du système de refroidissement.

Remplacez la grille et fermez la porte arrière.

CIRCUIT DE REFROIDISSEMENT DU MOTEUR (SUITE)

Contrôle du niveau

Ouvrez la porte arrière et levez la grille.

Figure 220

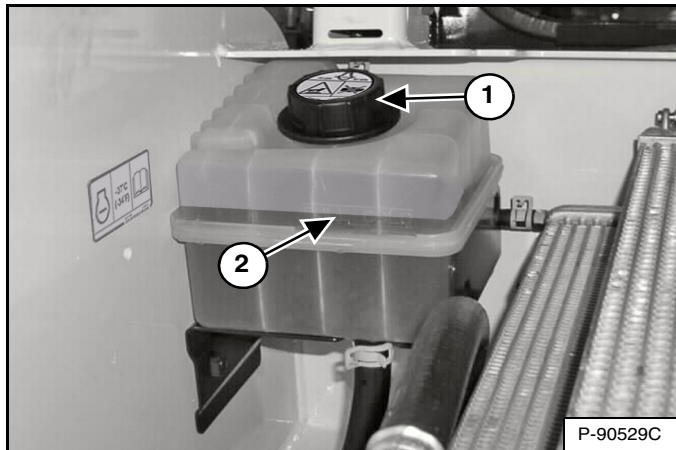

Contrôlez le niveau de liquide de refroidissement à l'aide des repères de niveau (2) [Figure 220] marqués sur le vase d'expansion. Le niveau du liquide de refroidissement doit être entre les deux repères Mini et Maxi lorsque le moteur est froid.

Abaissez la grille et fermez la porte arrière.

IMPORTANT

RISQUE D'ENDOMMAGEMENT DU MOTEUR

Respectez toujours les proportions correctes d'eau et d'antigel.

Avec trop d'antigel, le système de refroidissement est moins efficace et le moteur risque d'être rapidement et gravement endommagé.

Un manque d'antigel diminue la quantité d'additifs destinés à protéger les composants internes du moteur. De plus, le circuit aura une température d'ébullition réduite et sera moins protégé contre le gel.

Utilisez toujours une solution prémélangée. Ajouter de l'antigel pur peut endommager rapidement et gravement le moteur.

I-2124-0497

Vidange et remplacement du liquide de refroidissement

Pour connaître la périodicité de remplacement du liquide de refroidissement (voir TABLEAU DES ENTRETIENS en page 129).

Ouvrez la porte arrière et enlevez la grille.

Déposez le bouchon de remplissage de liquide de refroidissement (1) [Figure 220].

Figure 221

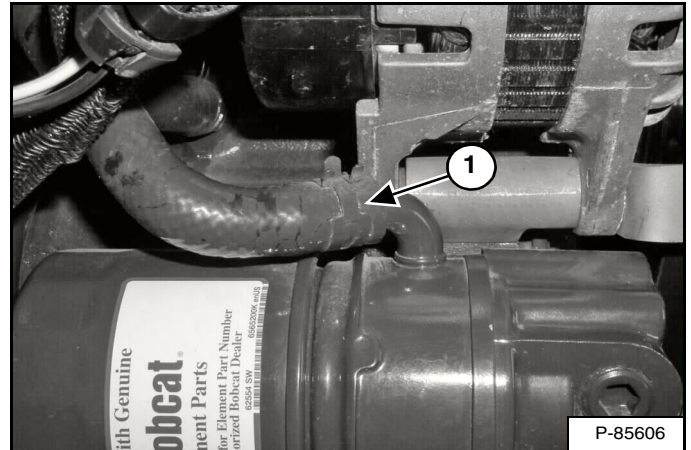

Débranchez le flexible de liquide de refroidissement (1) [Figure 221] du filtre à huile. Vidangez le liquide de refroidissement dans un récipient. Branchez le flexible de liquide de refroidissement au filtre à huile. Recyclez ou éliminez le liquide de refroidissement usagé conformément à la réglementation relative à la protection de l'environnement.

Faites le mélange du nouveau liquide de refroidissement dans un récipient à part

Pour assurer la protection contre le gel jusqu'à une température de -37°C (-34°F), utilisez un mélange constitué de 4,3 L de propylène glycol et de 3,8 L d'eau.

REMARQUE : le circuit de refroidissement de la chargeuse est rempli en usine de propylène glycol (de couleur violette). Ne mélangez PAS du propylène glycol avec de l'éthylène glycol.

Ajoutez du liquide de refroidissement prémélangé (47% d'eau et 53% de propylène glycol) dans le vase d'expansion jusqu'à ce que le niveau atteigne le repère inférieur [Figure 220].

Contrôlez l'état du propylène glycol dans le système de refroidissement à l'aide d'un réfractomètre et remettez le bouchon de remplissage du liquide de refroidissement.

REMARQUE : lorsque vous installez le bouchon de remplissage du liquide de refroidissement, serrez-le jusqu'à ce que vous entendiez un dé clic.

Faites tourner le moteur jusqu'à ce qu'il atteigne la température normale de fonctionnement. Arrêtez le moteur. Vérifiez le niveau du liquide de refroidissement lorsque le moteur est froid. Faites l'appoint si nécessaire.

Remplacez la grille et fermez la porte arrière.

SYSTÈME ÉLECTRIQUE

Description

Figure 222

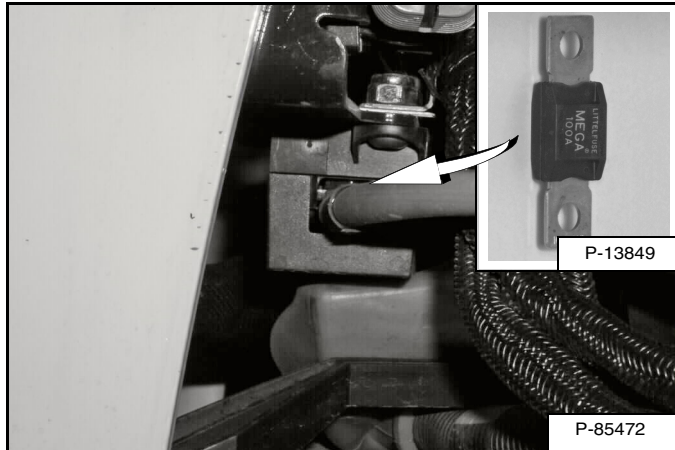

La chargeuse est alimentée par un circuit 12 volts à masse négative avec alternateur.

Le circuit électrique est protégé par des fusibles qui se trouvent sous la cabine, ainsi que par un fusible principal de 100 A [Figure 222] situé dans le compartiment moteur, sous le filtre à air.

Ces fusibles protègent le circuit électrique contre les surcharges. Vous devez éliminer la cause de toute surcharge avant de remettre le moteur en marche.

Emplacement / Identification des fusibles et relais

Figure 223

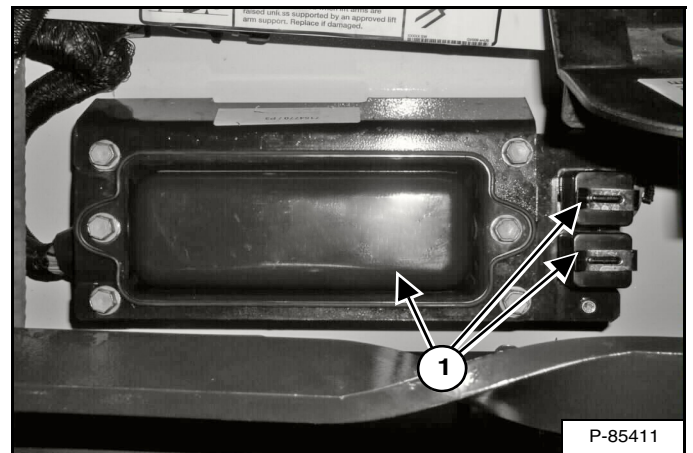

Le circuit électrique est protégé contre les surcharges par des fusibles et des relais situés sous trois couvercles de boîtiers de fusibles (1) [Figure 223].

Figure 224



Déposez les couvercles pour contrôler ou remplacer les fusibles [Figure 224].

Un autocollant à l'intérieur du grand couvercle indique les emplacements et les ampérages.

Un tableau contient les détails sur l'ampérage de chaque fusible et relais ainsi que sur les circuits concernés (voir Figure 225 en page 156).

SYSTÈME ÉLECTRIQUE (SUITE)

Emplacement / Identification des fusibles et relais (suite)

Figure 225

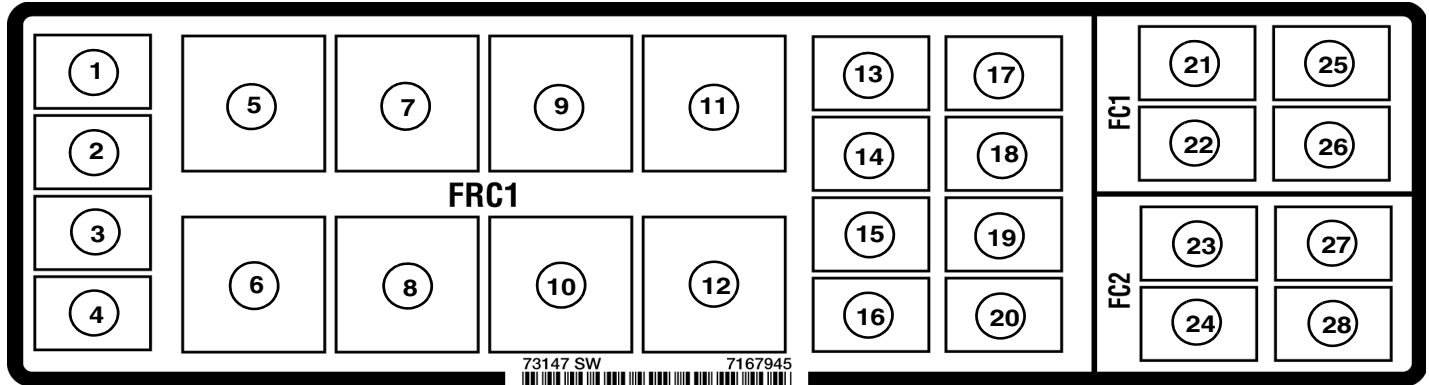

Les emplacements et les ampérages des fusibles sont indiqués dans le tableau ci-dessous et sur l'autocollant [Figure 225]. Les relais sont identifiés par la lettre "R" dans la colonne AMP.

RÉF.	ICÔNE	DESCRIPTION	AMP.	RÉF.	ICÔNE	DESCRIPTION	AMP.	RÉF.	ICÔNE	DESCRIPTION	AMP.
1		Alternateur	15	11		Bougies de préchauffage	R	21		Unité de contrôle Bobcat	25
2		Chauffage / Climatisation	25	12		Coupure du carburant	R	22		Unité de contrôle ACS	25
3		Feux avant	20	13		Alimentation contact de la cabine	5	23		Accessoires	25
4		Feux arrière	15	14		Mise à niveau du godet	15	24		Inutilisé	--
5		Démarreur	R	15		Essuie-glace / lave-glace	25	25		Unité de contrôle des auxiliaires	25
6		Feux avant	R	16		Alimentation contact & alarme de recul (standard/ ACS)	25	26		Unité de contrôle d'entraînement et alarme de recul (SJC)	25
7		Chauffage / Climatisation	R	17		Alimentation contact	25	27		Équipements et avertisseur avant	25
8		Feux arrière	R	18		Alimentation contact	25	28		Prise d'alimentation	15
9		Alimentation contact	R	19		Transmission	30				
10		Transmission	R	20		Coupure du carburant	30				

SYSTÈME ÉLECTRIQUE (SUITE)

Entretien de la batterie

Figure 226

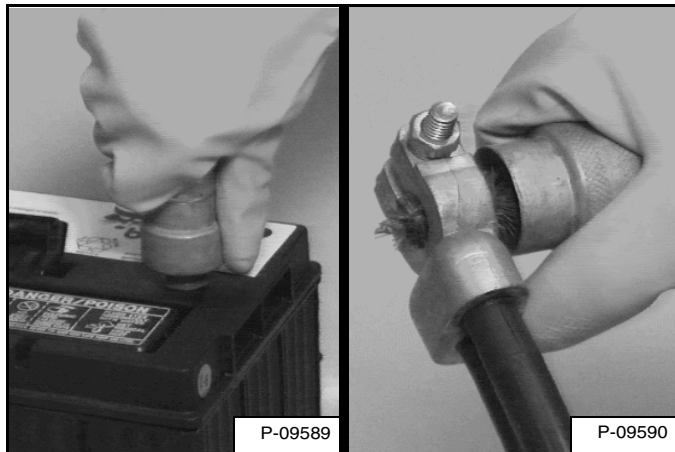

Les câbles de la batterie doivent être propres et serrés [Figure 226]. Contrôlez le niveau d'électrolyte dans la batterie. Faites éventuellement l'appoint d'eau distillée. Éliminez l'acide ou la corrosion de la batterie et des câbles à l'aide d'une solution d'eau et de bicarbonate de soude.

Enduisez de graisse spéciale pour batterie Bobcat les bornes de la batterie et les cosses des câbles pour éviter la corrosion.



AVERTISSEMENT

RISQUE DE BLESSURES GRAVES, VOIRE MORTELLES

Les batteries contiennent de l'acide susceptible de brûler la peau et les yeux en cas de contact. Portez des lunettes, des vêtements de protection et des gants en caoutchouc pour éviter tout contact de l'acide avec le corps.

En cas de contact avec l'acide, rincez immédiatement la partie atteinte à l'eau. En cas de contact avec les yeux, consultez immédiatement un médecin et rincez les yeux avec de l'eau froide et propre pendant au moins 15 minutes.

Si vous ingérez de l'électrolyte, buvez une grande quantité d'eau ou de lait ! N'essayez PAS de vomir. Consultez immédiatement un médecin.

W-2065-0807

SYSTÈME ÉLECTRIQUE (SUITE)

Utilisation d'une batterie d'appoint (démarrage forcé)

Si vous devez démarrer le moteur à l'aide d'une batterie d'appoint, SOYEZ EXTRÊMEMENT PRUDENT ! Une personne doit être assise à la place de l'opérateur pendant qu'une autre connecte et déconnecte les câbles de la batterie.

Le contacteur à clé doit se trouver sur la position d'ARRÊT ou le bouton STOP doit être enfoncé. Vous devez utiliser une batterie d'appoint 12 volts.



AVERTISSEMENT

RISQUE DE BLESSURES GRAVES, VOIRE MORTELLES

Maintenez les batteries à l'écart des arcs, des étincelles, des flammes et des cigarettes allumées. En cas de *démarrage forcé* à l'aide d'une batterie d'appoint, effectuez la connexion du câble négatif au châssis de la machine en dernier.

Ne forcez pas le démarrage sur une batterie gelée ou endommagée. Ne tentez pas de la charger. Réchauffez la batterie à 16 °C avant de la raccorder à un chargeur. Débranchez le chargeur avant de raccorder ou de débrancher les câbles de la batterie. Ne vous penchez jamais au-dessus d'une batterie lorsque vous forcez le démarrage, ni si vous la testez ou la chargez.

Les gaz de la batterie peuvent exploser et provoquer des blessures graves.

W-2066-0705

Figure 227

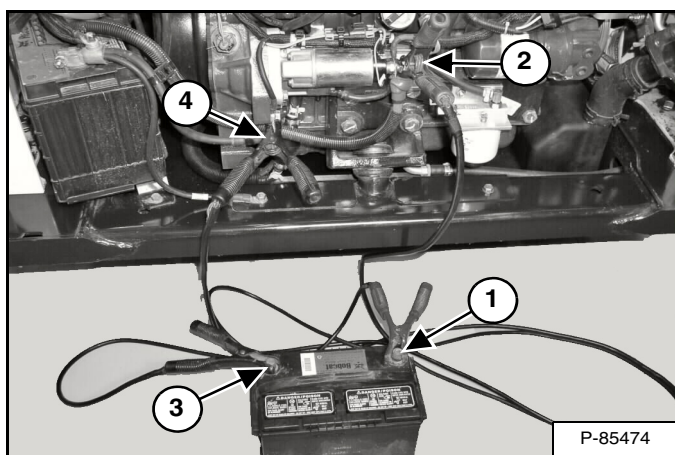

Raccordez une extrémité du premier câble (1) [Figure 227] à la borne positive (+) de la batterie d'appoint. Raccordez l'autre extrémité de ce câble (2) [Figure 227] à la borne positive (+) du démarreur de la chargeuse.

Raccordez une extrémité du deuxième câble (3) [Figure 227] à la borne négative (-) de la batterie d'appoint. Raccordez l'autre extrémité de ce câble (4) [Figure 227] à la masse du moteur.

Maintenez les câbles à l'écart des pièces mobiles. Démarrez le moteur. (Voir MISE EN MARCHÉ DU MOTEUR en page 92.)

Dès que le moteur tourne, débranchez d'abord le câble de masse (-) (4) [Figure 227]. Débranchez ensuite le câble de la borne positive (+) (2) [Figure 227].

IMPORTANT

Vous risquez d'endommager l'alternateur :

- lorsque le moteur tourne et que les câbles de batterie sont débranchés,
- lorsque les câbles de batterie sont branchés et que vous utilisez un chargeur rapide ou que vous effectuez une soudure sur la chargeuse (débranchez les deux câbles de la batterie),
- lorsque le raccordement des câbles de la batterie d'appoint est inversé.

I-2023-1285

SYSTÈME ÉLECTRIQUE (SUITE)

Dépose et installation de la batterie



RISQUE DE BLESSURES GRAVES, VOIRE MORTELLES

Les batteries contiennent de l'acide susceptible de brûler la peau et les yeux en cas de contact. Portez des lunettes, des vêtements de protection et des gants en caoutchouc pour éviter tout contact de l'acide avec le corps.

En cas de contact avec l'acide, rincez immédiatement la partie atteinte à l'eau. En cas de contact avec les yeux, consultez immédiatement un médecin et rincez les yeux avec de l'eau froide et propre pendant au moins 15 minutes.

Si vous ingérez de l'électrolyte, buvez une grande quantité d'eau ou de lait ! N'essayez PAS de vomir. Consultez immédiatement un médecin.

W-2065-0807

Ouvrez la porte arrière.

Figure 228

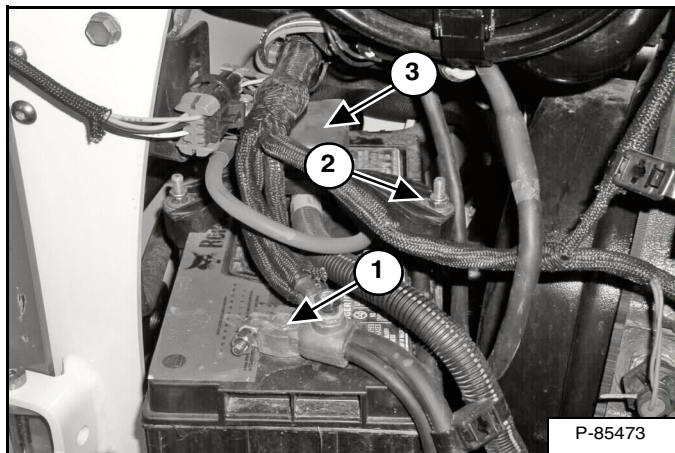

Débranchez le câble négatif (-) (1) [Figure 228].

Déposez la bride de retenue de la batterie (2) [Figure 228].

Débranchez le câble positif (+) [Figure 228] de la batterie (3).

Retirez la batterie de la chargeuse.

Figure 229

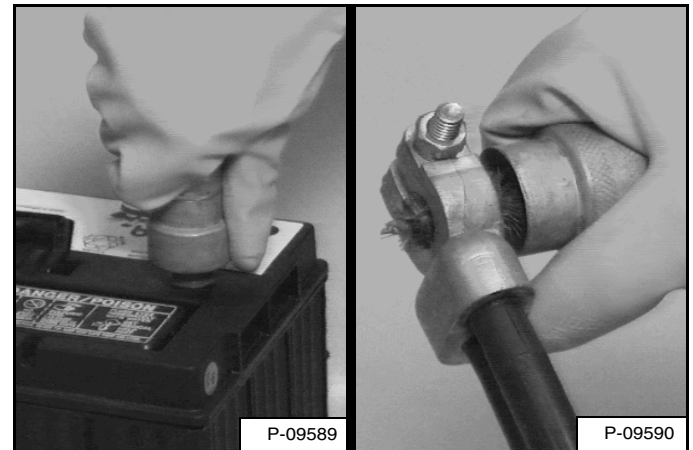

Nettoyez toujours les bornes ainsi que les cosses des câbles que vous installez une batterie neuve ou usagée [Figure 229].

Quand vous installez la batterie dans la chargeuse, veillez à ce que les bornes de la batterie ne touchent aucune pièce métallique.

Raccordez le câble négatif (-) en dernier pour éviter de provoquer des étincelles.

Raccordez et serrez les câbles de la batterie.

Installez et serrez la bride de retenue de la batterie.



RISQUE DE BLESSURES GRAVES, VOIRE MORTELLES

Maintenez les batteries à l'écart des arcs, des étincelles, des flammes et des cigarettes allumées. En cas de *démarrage forcé* à l'aide d'une batterie d'appoint, effectuez la connexion du câble négatif au châssis de la machine en dernier.

Ne forcez pas le démarrage sur une batterie gelée ou endommagée. Ne tentez pas de la charger. Réchauffez la batterie à 16 °C avant de la raccorder à un chargeur. Débranchez le chargeur avant de raccorder ou de débrancher les câbles de la batterie. Ne vous penchez jamais au-dessus d'une batterie lorsque vous forcez le démarrage, ni si vous la testez ou la chargez.

Les gaz de la batterie peuvent exploser et provoquer des blessures graves.

W-2066-0705

CIRCUIT HYDRAULIQUE / HYDROSTATIQUE

Contrôle et appoint d'huile

Arrêtez la chargeuse sur une surface plane et de niveau, abaissez les bras de levage et posez l'accessoire à plat sur le sol ou, si aucun accessoire n'est installé, inclinez le Bob-Tach à fond vers l'arrière.

Arrêtez le moteur.

Figure 230

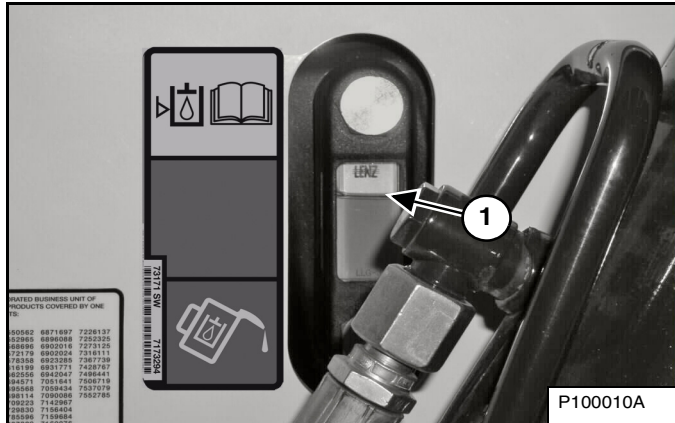

Contrôlez le niveau d'huile dans la jauge transparente (1) [Figure 230]. Maintenez le niveau de liquide dans les limites de la plage de fonctionnement.

Retirez la grille arrière. (Voir GRILLE ARRIÈRE en page 143.)

Figure 231

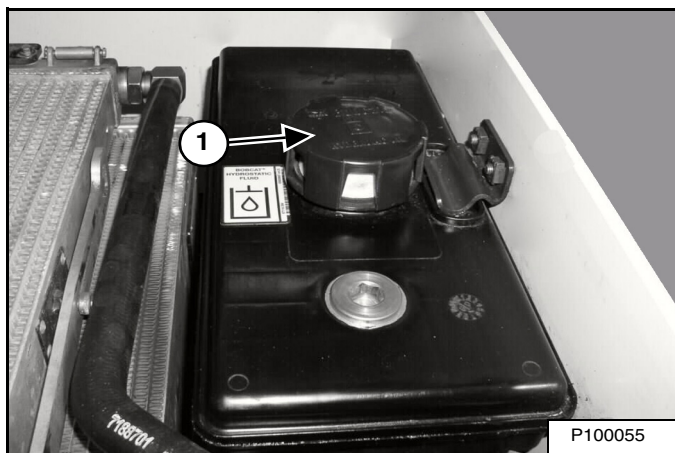

Déposez le bouchon de remplissage (1) [Figure 231].

Faites l'appoint d'huile jusqu'à ce que le niveau se trouve dans la plage de fonctionnement dans la jauge transparente [Figure 230].

Remettez le bouchon de remplissage en place (1) [Figure 231].

Installez la grille arrière.

Tableau d'huile hydraulique / hydrostatique

Figure 232

HUILE HYDRAULIQUE / HYDROSTATIQUE VISCOSITÉ ISO RECOMMANDÉE (VG) ET INDICE DE VISCOSITÉ (VI)

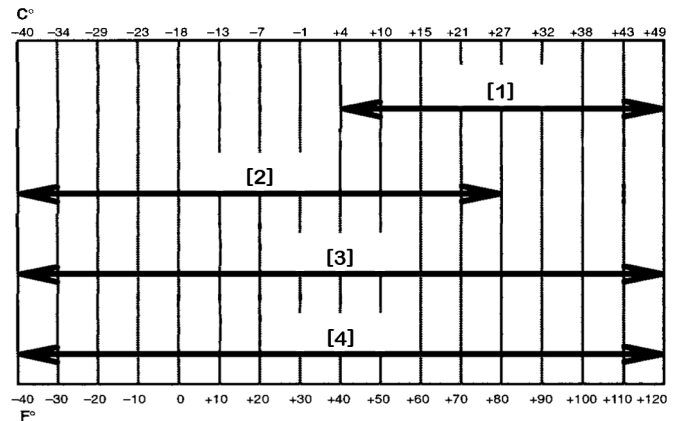

PLAGE DE TEMPÉRATURE ATTENDUE PENDANT L'UTILISATION DE LA MACHINE

- [1] VG 100 ; VI minimum 120
- [2] VG 46 ; VI minimum 140
- [3] Huile synthétique ; VG 46 ; VI minimum 150
- [4] Huile hydraulique / hydrostatique BOBCAT

Le circuit hydraulique doit être rempli ou complété exclusivement avec de l'huile hydraulique recommandée [Figure 232].



AVERTISSEMENT

RISQUE DE BLESSURES GRAVES, VOIRE MORTELLES

Nettoyez toujours les fuites de carburant ou d'huile. Maintenez le carburant et l'huile à l'écart des sources de chaleur, des flammes, des étincelles et des cigarettes allumées. Toute imprudence à proximité de combustibles peut provoquer une explosion ou un incendie.

W-2103-0508

CIRCUIT HYDRAULIQUE / HYDROSTATIQUE (SUITE)

Vidange et remplacement de l'huile hydraulique

Voir TABLEAU DES ENTRETIENS en page 129 pour connaître la périodicité d'entretien correcte.

L'huile doit être remplacée en cas de contamination ou après une réparation importante.

Remplacez toujours le filtre hydraulique / hydrostatique et le filtre de gavage hydraulique lorsque vous remplacez l'huile hydraulique. (Voir Dépose et remplacement du filtre hydraulique / hydrostatique en page 163.)

Retirez la grille arrière. (Voir GRILLE ARRIÈRE en page 143.)

Figure 233

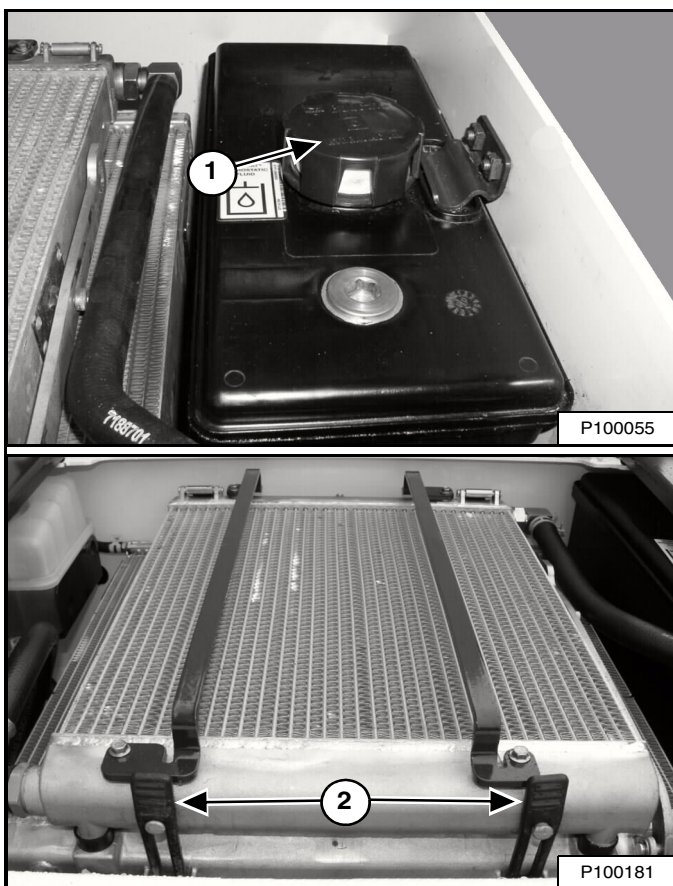

Déposez le bouchon de remplissage hydraulique (1) et décrochez les deux sangles en caoutchouc (2) [Figure 233].

Figure 234

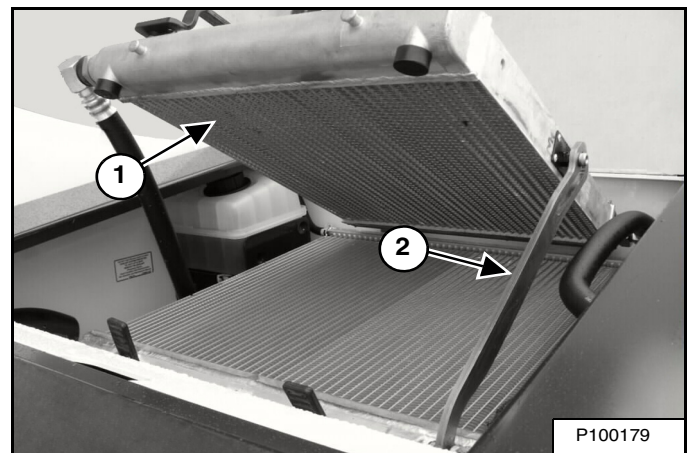

Relevez le refroidisseur d'huile (1) jusqu'à ce que la barre (2) [Figure 234] se positionne pour soutenir le refroidisseur. Cela aidera à vidanger le liquide hydraulique.

Figure 235

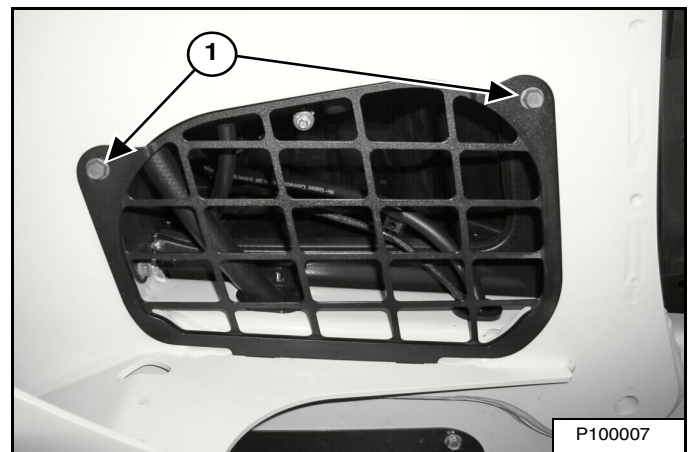

Déposez les boulons (1) du capot d'accès droit [Figure 235] et retirez le capot (les bras de levage sont représenté levés pour plus de clarté).

CIRCUIT HYDRAULIQUE / HYDROSTATIQUE (SUITE)

Vidange et remplacement de l'huile hydraulique (suite)

Figure 236

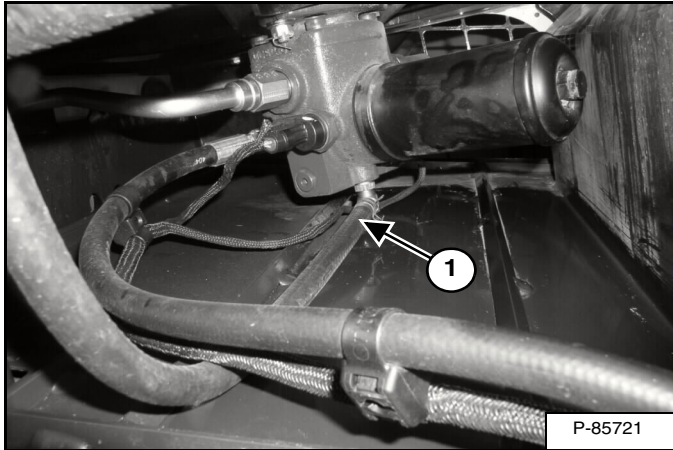

Pincez le flexible (1) [Figure 236] et débranchez-le du moteur de ventilateur de refroidissement. Faites sortir le flexible par le côté de la chargeuse et vidangez l'huile dans un récipient.

Connectez le flexible au moteur de ventilateur de refroidissement lorsque la vidange d'huile est terminée.

Recyclez ou éliminez l'huile usagée conformément à la réglementation relative à la protection de l'environnement.



RISQUE DE BLESSURES GRAVES, VOIRE MORTELLES

Nettoyez toujours les fuites de carburant ou d'huile. Maintenez le carburant et l'huile à l'écart des sources de chaleur, des flammes, des étincelles et des cigarettes allumées. Toute imprudence à proximité de combustibles peut provoquer une explosion ou un incendie.

W-2103-0508

Installez le panneau d'accès latéral.

Relevez la barre qui soutient le refroidisseur et abaissez le refroidisseur. Attachez les deux sangles en caoutchouc.

Figure 237

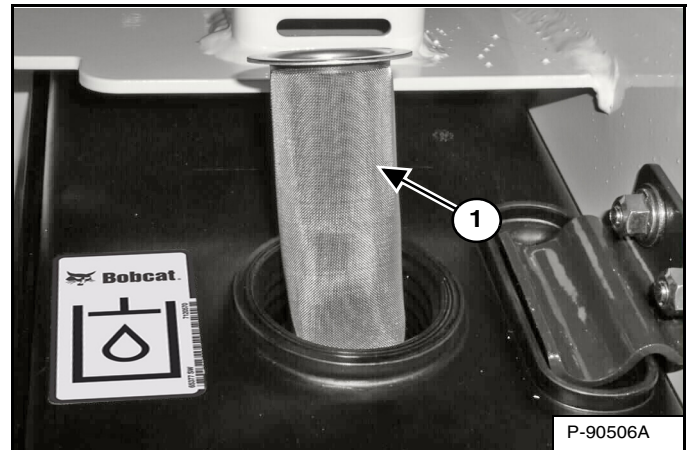

Déposez et nettoyez la crépine de remplissage d'huile hydraulique (1) [Figure 237]. Nettoyez la crépine à l'air à basse pression.

Installez la crépine de remplissage et remplissez le réservoir d'huile appropriée jusqu'à ce que le niveau se trouve dans les limites de la plage de fonctionnement dans la jauge transparente. (Voir Contenances en page 199) et (voir Contrôle et appoint d'huile en page 160).

Remettez le bouchon de remplissage en place.

Installez la grille arrière.

Démarrez le moteur et actionnez les commandes hydrauliques de la chargeuse.

Arrêtez le moteur et vérifiez l'étanchéité.

Contrôlez le niveau d'huile du réservoir et faites l'appoint si nécessaire. (Voir Contrôle et appoint d'huile en page 160.)

CIRCUIT HYDRAULIQUE / HYDROSTATIQUE (SUITE)

Dépose et remplacement du filtre hydraulique / hydrostatique

Voir TABLEAU DES ENTRETIENS en page 129 pour connaître la périodicité d'entretien correcte.

Retirez la grille arrière. (Voir GRILLE ARRIÈRE en page 143.)

Le logement du filtre est situé derrière le réservoir d'huile hydraulique.

Nettoyez le haut du logement du filtre

Figure 238

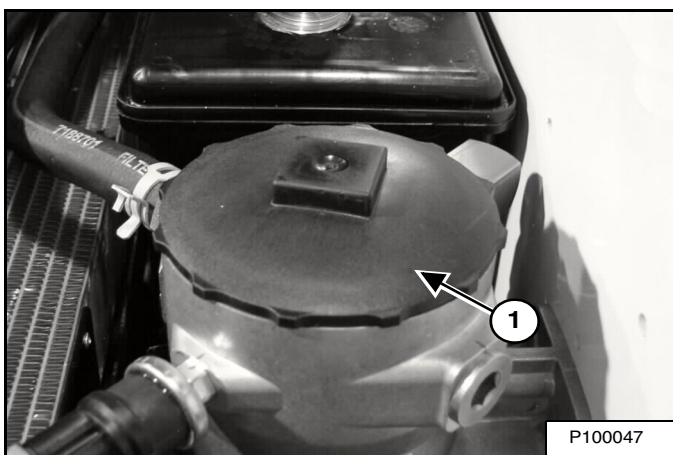

Déposez le couvercle du filtre (1) [Figure 238].

Figure 239

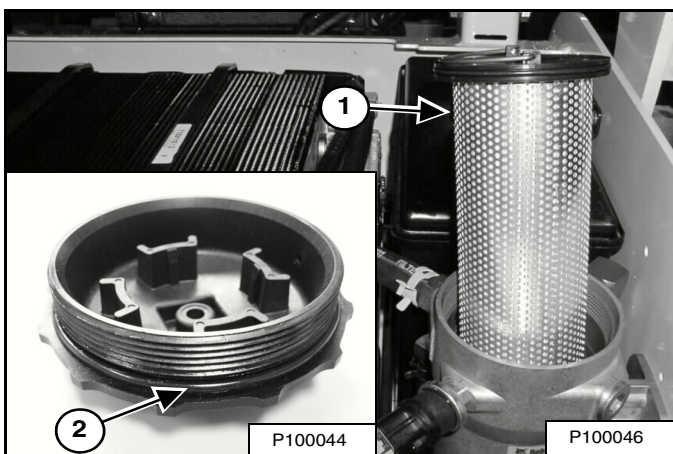

Retirez l'élément de filtre (1) [Figure 239] et jetez-le.

Retirer le joint torique (2) [Figure 239] et jetez-le.

Installez le nouveau joint torique et lubrifiez-le avec de l'huile propre.

Installez le nouvel élément de filtre en veillant à ce qu'il soit entièrement inséré dans le logement.

Installez le couvercle du filtre et serrez-le au couple de 18 ft.-lb. (25 Nm).



RISQUE DE BLESSURES GRAVES, VOIRE MORTELLES

Nettoyez toujours les fuites de carburant ou d'huile. Maintenez le carburant et l'huile à l'écart des sources de chaleur, des flammes, des étincelles et des cigarettes allumées. Toute imprudence à proximité de combustibles peut provoquer une explosion ou un incendie.

W-2103-0508

Installez la grille arrière.

Démarrez le moteur et actionnez les commandes hydrauliques de la chargeuse.



RISQUE DE BLESSURES GRAVES, VOIRE MORTELLES

Le carburant diesel ou l'huile hydraulique sous pression peuvent pénétrer sous la peau ou dans les yeux et provoquer des blessures graves, voire mortelles. Les fuites de liquide sous pression ne sont pas toujours visibles. Pour les détecter, utilisez un morceau de bois ou de carton. N'utilisez jamais la main nue. Portez des lunettes de sécurité. En cas de pénétration de liquide dans la peau ou les yeux, consultez immédiatement un médecin spécialisé dans ce domaine.

W-2072-0909

Arrêtez le moteur et vérifiez l'étanchéité du filtre.

Contrôlez le niveau d'huile du réservoir et faites l'appoint si nécessaire. (Voir Contrôle et appoint d'huile en page 160.)

CIRCUIT HYDRAULIQUE / HYDROSTATIQUE (SUITE)

Dépose et remplacement du filtre de gavage hydraulique

Le filtre de gavage hydraulique est situé sous la cabine. Voir TABLEAU DES ENTRETIENS en page 129 pour connaître la périodicité d'entretien correcte.

Relevez la cabine. (Voir Levage en page 139.)

Figure 240

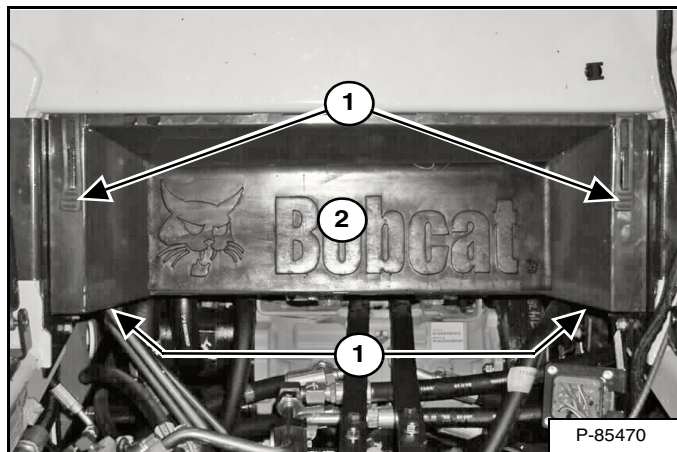

Décrochez les quatre sangles en caoutchouc (1) et déposez la gaine inférieure du ventilateur (2) [Figure 240].

Figure 241

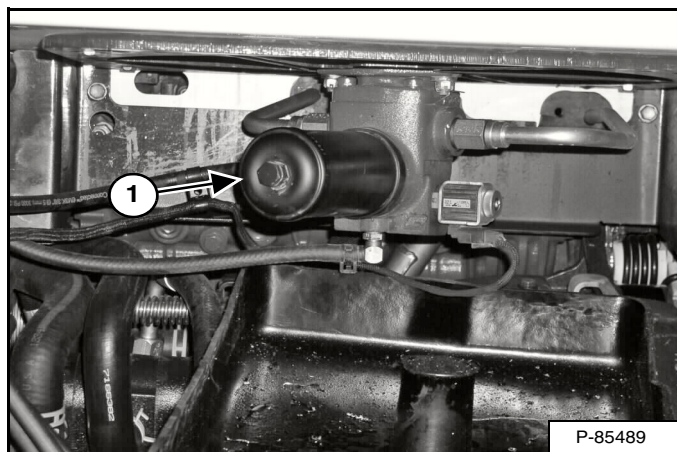

Placez un récipient approprié sous le logement du filtre et retirez le logement (1) [Figure 241] à l'aide d'une clé à douille.

Recyclez ou éliminez l'huile usagée conformément à la réglementation relative à la protection de l'environnement.

Figure 242

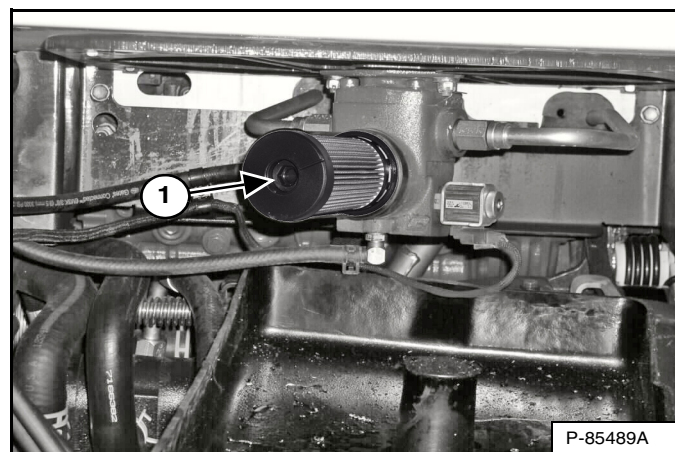

Retirez l'élément du filtre (1) [Figure 242] et jetez-le.

Nettoyez la surface du support du filtre et la base du filtre à l'endroit où elles entrent en contact avec le joint d'étanchéité de l'élément de filtre.

Versez de l'huile propre sur le joint d'étanchéité du nouveau filtre. Installez l'élément sur la base du filtre. Installez le logement de filtre et serrez-le au couple de 35 - 40 ft.-lb. (47 - 54 Nm.).



AVERTISSEMENT

RISQUE DE BLESSURES GRAVES, VOIRE MORTELLES

Nettoyez toujours les fuites de carburant ou d'huile. Maintenez le carburant et l'huile à l'écart des sources de chaleur, des flammes, des étincelles et des cigarettes allumées. Toute imprudence à proximité de combustibles peut provoquer une explosion ou un incendie.

W-2103-0508

Installez la gaine inférieure du ventilateur [Figure 240].

REMARQUE : une mauvaise installation de la gaine inférieure du ventilateur peut provoquer une baisse de refroidissement.

Abaissez la cabine. (Voir Abaissement en page 140.)

Démarrez le moteur et actionnez les commandes hydrauliques de la chargeuse.

CIRCUIT HYDRAULIQUE / HYDROSTATIQUE (SUITE)

Dépose et remplacement du filtre de gavage hydraulique (suite)



RISQUE DE BLESSURES GRAVES, VOIRE MORTELLES

Le carburant diesel ou l'huile hydraulique sous pression peuvent pénétrer sous la peau ou dans les yeux et provoquer des blessures graves, voire mortelles. Les fuites de liquide sous pression ne sont pas toujours visibles. Pour les détecter, utilisez un morceau de bois ou de carton. N'utilisez jamais la main nue. Portez des lunettes de sécurité. En cas de pénétration de liquide dans la peau ou les yeux, consultez immédiatement un médecin spécialisé dans ce domaine.

W-2072-0909

Arrêtez le moteur et vérifiez l'étanchéité du filtre.

Contrôlez le niveau d'huile du réservoir et faites l'appoint si nécessaire. (Voir Contrôle et appoint d'huile en page 160.)

Bouchon reniflard

Voir le TABLEAU DES ENTRETIENS pour connaître la périodicité de remplacement correcte. (Voir TABLEAU DES ENTRETIENS en page 129.)

Retirez la grille arrière. (Voir GRILLE ARRIÈRE en page 143.)

Figure 243

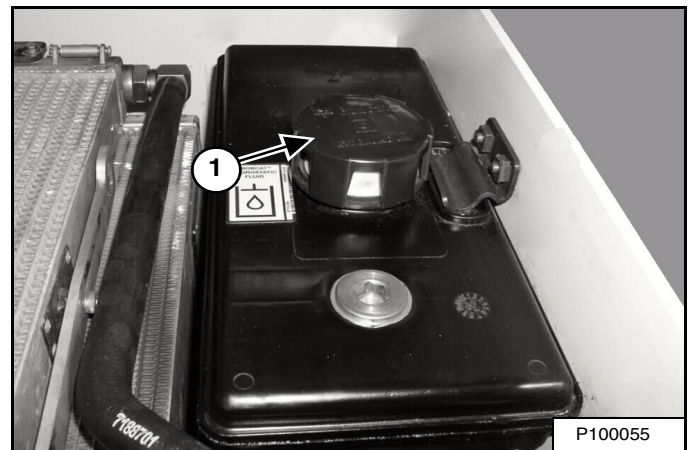

Retirez le bouchon reniflard (1) [Figure 243] et jetez-le.

Installez le nouveau bouchon.

Installez la grille arrière.

SILENCIEUX PARE-ÉTINCELLES

Procédure de nettoyage

Voir le TABLEAU DES ENTRETIENS pour connaître la périodicité de nettoyage appropriée pour le silencieux pare-étincelles. (Voir TABLEAU DES ENTRETIENS en page 129.)

N'utilisez pas la chargeuse si son système d'échappement est défectueux.

IMPORTANT

Cette machine est équipée d'origine d'un système d'échappement pare-étincelles.

Le silencieux pare-étincelles (selon modèle) doit être entretenu pour assurer son bon fonctionnement. A cet effet, vous devez vider la chambre à étincelles toutes les 100 heures de fonctionnement.

Sur certains modèles, le turbocompresseur fait office de pare-étincelles et doit être en bon état de fonctionnement pour assurer cette fonction.

Si vous utilisez la machine en forêt, sur terrain herbeux ou dans des taillis, il peut être obligatoire d'équiper le système d'échappement d'un pare-étincelles qui doit être maintenu en bon état de fonctionnement. À cet égard, tenez compte de la législation et de la réglementation locale en vigueur.

I-2284-0909

Arrêtez le moteur et ouvrez la porte arrière. (Voir PORTE ARRIÈRE en page 142.)

Figure 244

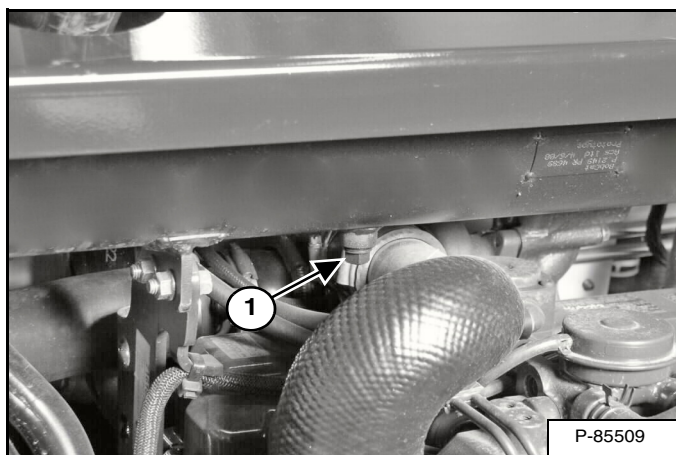

Retirez le bouchon (1) [Figure 244] en bas du silencieux.



AVERTISSEMENT

Lorsque le moteur tourne durant un entretien, les commandes de translation et de direction doivent être au POINT NEUTRE et le frein de stationnement enclenché. Sans cela l'opération présente des risques de blessures graves, voire mortelles.

W-2006-1209

Démarrez le moteur et faites-le tourner pendant environ 10 secondes tandis qu'une autre personne, portant des lunettes de protection, maintient un morceau de bois sur la sortie du silencieux.

Les impuretés sont ainsi éliminées par l'orifice de nettoyage.

Arrêtez le moteur.

Montez le bouchon et serrez-le. Fermez la porte arrière.



AVERTISSEMENT

RISQUE DE BLESSURES GRAVES, VOIRE MORTELLES

Quand le moteur tourne dans un lieu clos, laissez entrer de l'air frais pour éviter toute concentration de gaz d'échappement. En cas de stationnement, acheminez l'échappement vers l'extérieur. Les gaz d'échappement dégagent des émanations inodores et incolores susceptibles d'être mortelles.

W-2050-0807



AVERTISSEMENT

Arrêtez le moteur et laissez refroidir le silencieux avant de nettoyer la chambre à étincelles. Portez des lunettes de sécurité. pour éviter de vous blesser gravement.

W-2011-1285



AVERTISSEMENT

N'utilisez jamais la machine dans une atmosphère chargée de poussières ou de gaz explosifs, ou dans un endroit où l'échappement risque d'entrer en contact avec des matériaux inflammables. Respectez ces avertissements pour éviter des blessures graves, voire mortelles.

W-2068-1285

ENTRETIEN DES PNEUS

Écrous de roues

Figure 245



Voir le TABLEAU DES ENTRETIENS pour connaître la périodicité d'entretien correcte des écrous de roues [Figure 245]. (Voir TABLEAU DES ENTRETIENS en page 129.)

Lors de l'installation des écrous de roues, serrez à un couple de 160 ft.-lb. (217 Nm).

Lors de la vérification du couple des écrous de roue, réglez la clé dynamométrique sur 140 ft.-lb. (190 Nm) pour éviter un serrage excessif.

Permutation

Contrôlez régulièrement l'usure, l'état et la pression des pneus.

Figure 246

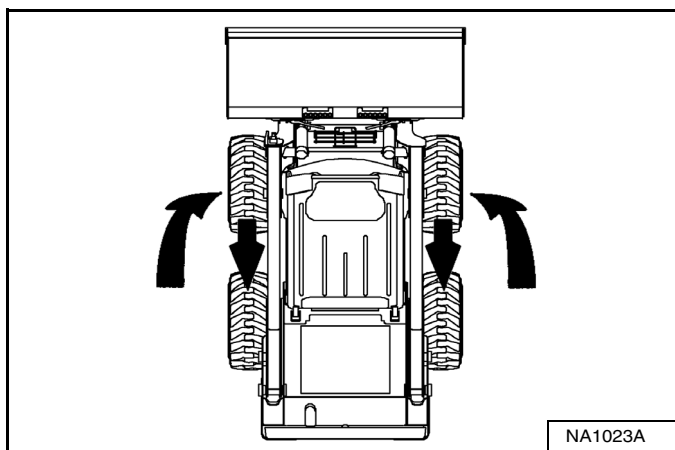

Les pneus arrière s'usent généralement plus vite que les pneus avant. Pour maintenir une usure uniforme, permutez les pneus avant et arrière [Figure 246].

Il est important que tous les pneus de la machine soient de la même taille. Si ce n'est pas le cas, leur vitesse de rotation sera différente, l'usure sera excessive et la machine peut devenir instable. Les crampons de la bande de roulement de tous les pneus doivent être orientés dans la même direction.

La pression de gonflage recommandée doit être respectée pour éviter une usure excessive et la perte de stabilité et de capacités de manutention. Avant de mettre la chargeuse en service, vérifiez la pression des pneus.

Montage

Les pneus doivent être réparés uniquement par une personne autorisée selon les procédures appropriées et avec un équipement sécurisé.

Avant le montage, vérifiez la taille des pneus et des jantes. Contrôlez l'état du talon des pneus et des jantes.

Le flasque de la jante doit être propre et exempt de rouille.

Le talon des pneus et le flasque des jantes doivent être lubrifiés avec du lubrifiant pour caoutchouc avant de commencer le montage.

Évitez une pression de gonflage excessive qui pourrait faire éclater le pneu et provoquer des blessures graves, voire mortelles.

Pendant le gonflage, contrôlez fréquemment la pression du pneu pour éviter tout excès.



RISQUE DE BLESSURES GRAVES, VOIRE MORTELLES

Ne gonflez pas les pneus au-delà de la pression spécifiée. Le non-respect de la procédure correcte de montage des pneus risque de provoquer un éclatement et des blessures graves, voire mortelles.

W-2078-0909



Gonflez les pneus à la pression MAXIMALE, indiquée sur le flanc des pneus. Ne montez PAS simultanément différentes marques de pneus sur la machine.

I-2057-0909

TRANSMISSION FINALE (CARTER DE CHÂÎNES)

Contrôle et appoint d'huile

Le carter de chaînes contient les chaînes et les barbotins d'entraînement final et utilise la même huile que le circuit hydraulique/hydrostatique. (Voir Tableau d'huile hydraulique / hydrostatique en page 160.)

Arrêtez la chargeuse sur une surface plane et de niveau, et arrêtez le moteur.

Figure 247

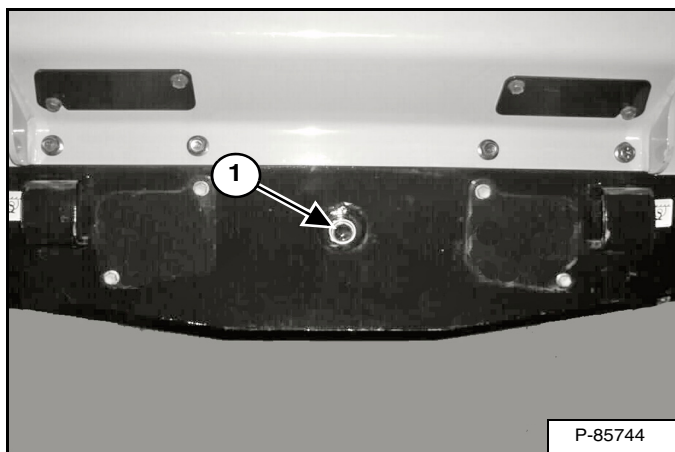

Déposez le bouchon de contrôle (1) [Figure 247] de l'avant du carter de chaînes (les bras de levage sont représenté levés pour plus de clarté).

Le niveau d'huile est correct si vous l'atteignez du bout du doigt à travers l'orifice.

Si le niveau est bas, ajoutez de l'huile par l'orifice du bouchon de contrôle jusqu'à ce que l'huile déborde de l'orifice.

Montez le bouchon et serrez-le.

Vidange et remplacement de l'huile

Figure 248

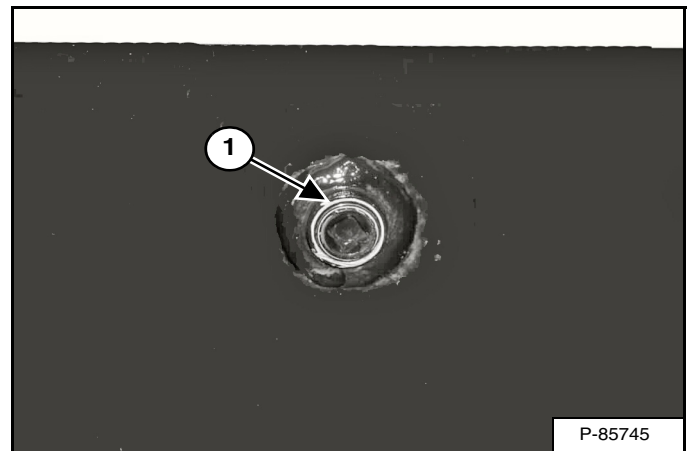

Déposez le bouchon de contrôle (1) [Figure 248] de l'avant du carter de chaînes.

Figure 249

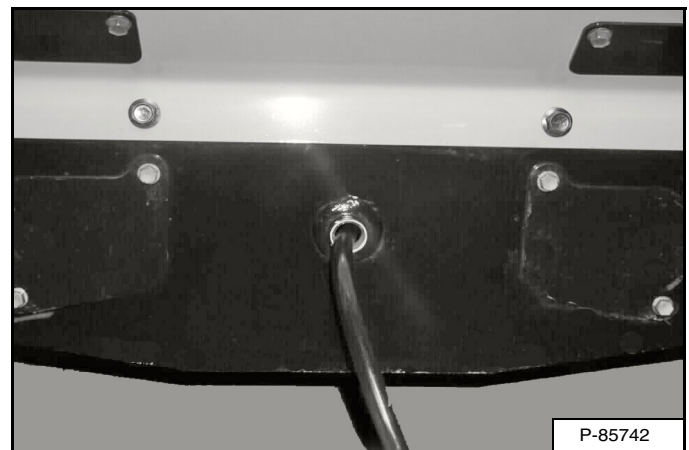

Videz l'huile du carter de chaînes à l'aide d'une pompe [Figure 249].

Recyclez ou éliminez l'huile usagée conformément à la réglementation relative à la protection de l'environnement.

Ajoutez de l'huile par l'orifice du bouchon de contrôle jusqu'à ce que l'huile déborde de l'orifice.



AVERTISSEMENT

RISQUE DE BLESSURES GRAVES, VOIRE MORTELLES

Nettoyez toujours les fuites de carburant ou d'huile. Maintenez le carburant et l'huile à l'écart des sources de chaleur, des flammes, des étincelles et des cigarettes allumées. Toute imprudence à proximité de combustibles peut provoquer une explosion ou un incendie.

W-2103-0508

COURROIE DE L'ALTERNATEUR

Réglage de la courroie

La courroie d'alternateur est une courroie spéciale sans entretien préalablement tendue par dessus les poulies. Cette courroie élimine le besoin d'un dispositif de tension et ne nécessite aucun entretien périodique. Pour remplacer des pièces, contactez votre concessionnaire Bobcat.

Remplacement de la courroie

Arrêtez le moteur et ouvrez la porte arrière. (Voir PORTE ARRIÈRE en page 142.)

Déposez la courroie du compresseur de climatisation. (Voir COURROIE DE LA CLIMATISATION en page 170.)

Figure 250

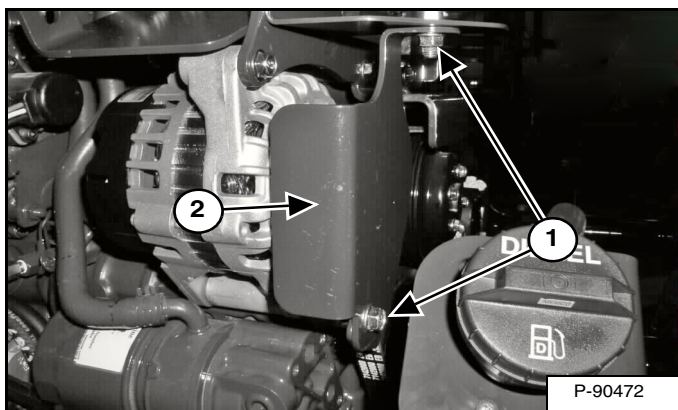

Déposez les écrous et boulons de fixation (1) du capot de la courroie et déposez le capot (2) [Figure 250].

Figure 251

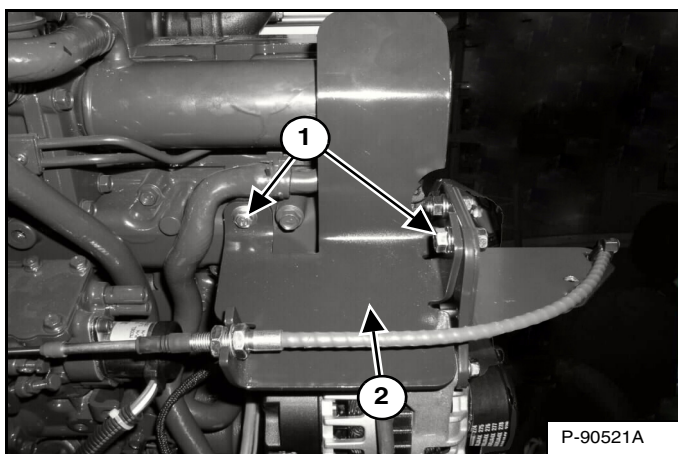

Déposez les écrous et boulons de fixation (1) de la bride du câble et relevez légèrement le support (2) [Figure 251].

Figure 252

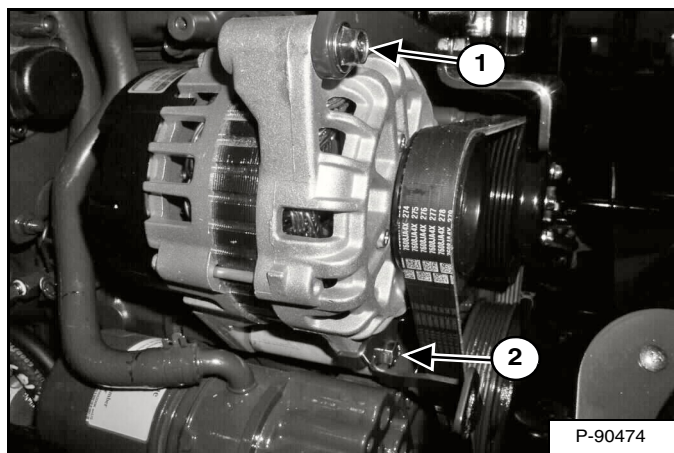

Déposez le boulon de fixation supérieur (1) du capot de l'alternateur et desserrez le boulon de fixation inférieur (2) [Figure 252].

Rapprochez le plus possible l'alternateur du moteur et retirez la courroie des poulies. Vérifiez l'usure des poulies.

Installez la nouvelle courroie.

Figure 253

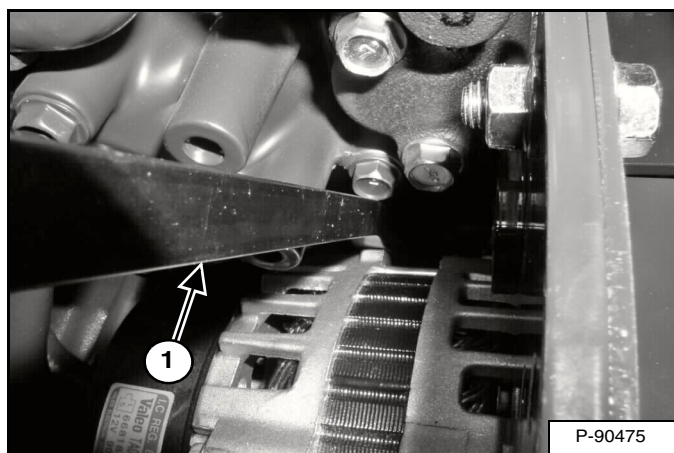

Utilisez un levier (1) [Figure 253] pour déplacer l'alternateur jusqu'à ce que le boulon de fixation supérieur de l'alternateur (1) [Figure 252] puisse être installé.

Serrez les boulons de fixation supérieur et inférieur de l'alternateur (1 et 2) [Figure 252].

Installez la courroie du compresseur de climatisation. (Voir COURROIE DE LA CLIMATISATION en page 170.)

Installez la bride du câble et le capot de la courroie.

Fermez la porte arrière.

COURROIE DE LA CLIMATISATION

Réglage de la courroie

La courroie de climatisation est une courroie spéciale sans entretien préalablement tendue par dessus les poulies. Cette courroie élimine le besoin d'un dispositif de tension et ne nécessite aucun entretien périodique. Pour remplacer des pièces, contactez votre concessionnaire Bobcat.

Remplacement de la courroie

Arrêtez le moteur et ouvrez la porte arrière. (Voir PORTE ARRIÈRE en page 142.)

Figure 254

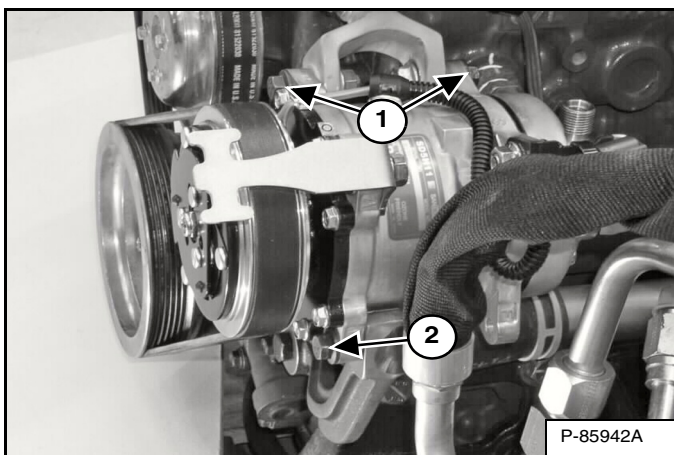

REMARQUE : le moteur est montré déposé pour plus de clarté.

Desserrez les boulons de fixation supérieurs (1) du compresseur de climatisation [Figure 254].

Déposez le boulon de fixation inférieur (2) du compresseur de climatisation [Figure 254].

Rapprochez le plus possible le compresseur de climatisation du moteur et retirez la courroie des poulies.

Vérifiez l'usure des poulies.

Installez la nouvelle courroie.

Figure 255

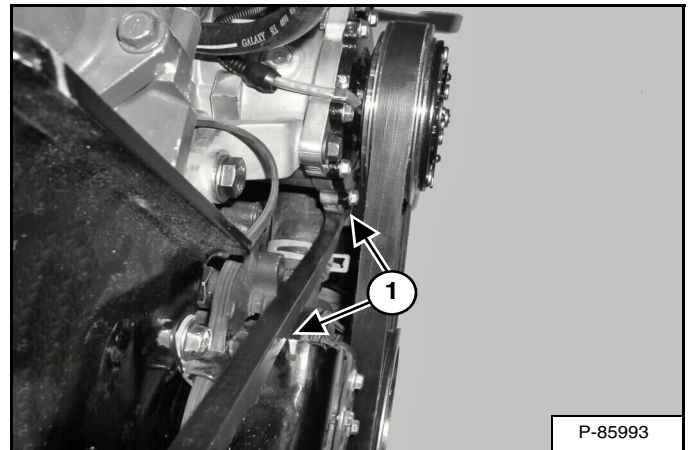

Utilisez un levier au niveau des deux points d'appui (1) [Figure 255] pour déplacer le compresseur de climatisation jusqu'à ce que le boulon de fixation inférieur (2) [Figure 254] puisse être installé.

Serrez les trois boulons de fixation (1 et 2) [Figure 254].

Fermez la porte arrière.

COURROIE D'ENTRAÎNEMENT

Réglage de la courroie

La courroie d'entraînement ne nécessite pas de réglage. La courroie est équipée d'un galet tendeur à ressort qui maintient une tension correcte en permanence.

Réglage de l'arrêt

Arrêtez le moteur et ouvrez la porte arrière. (Voir PORTE ARRIÈRE en page 142.)

Figure 256

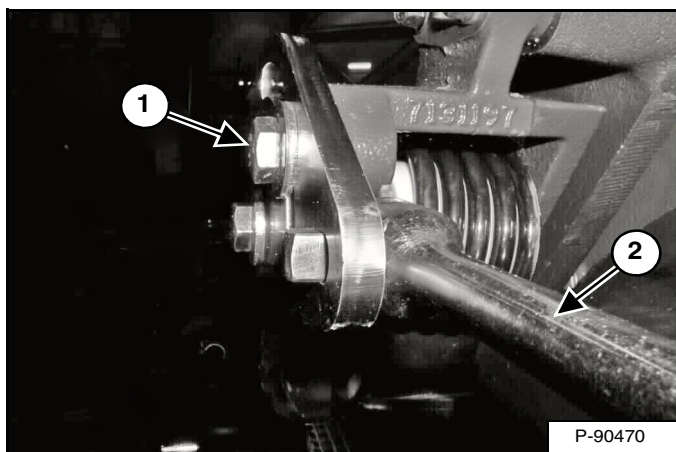

Desserrez le boulon de réglage (1) du galet tendeur à ressort et insérez une poignée articulée de 1/2" (2) [Figure 256] dans la fente du levier d'arrêt prévue à cette effet comme indiqué.

Figure 257

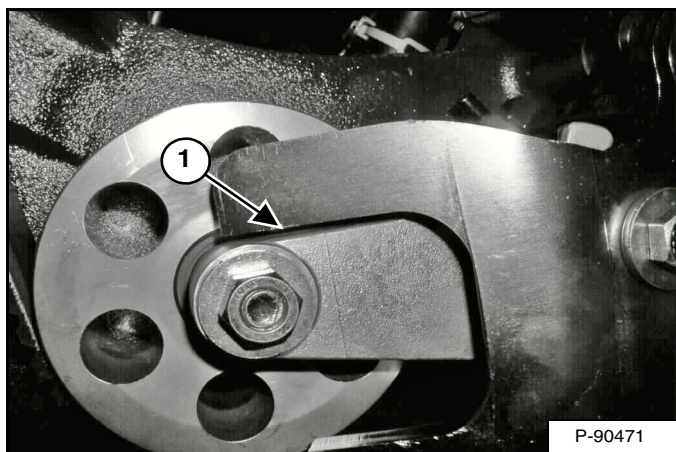

Déplacez la poignée articulée pour régler le levier d'arrêt afin d'obtenir un espace de 0,125" (3,2 mm) (1) [Figure 257].

Serrez le boulon de fixation du galet tendeur à ressort (1) [Figure 256] à un couple de 78 - 85 ft.-lb. (105 - 115 Nm).

Remplacement de la courroie

Arrêtez le moteur et ouvrez la porte arrière. (Voir PORTE ARRIÈRE en page 142.)

Déposez la batterie. (Voir Dépose et installation de la batterie en page 159.)

Figure 258

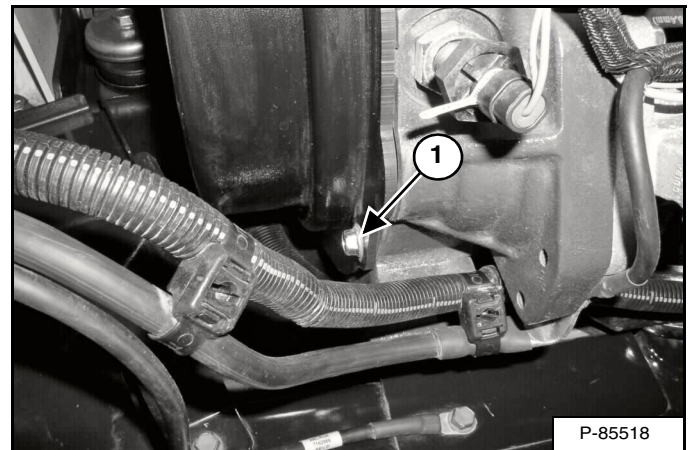

Déposez le boulon du capot de la courroie d'entraînement (1) [Figure 258].

Figure 259

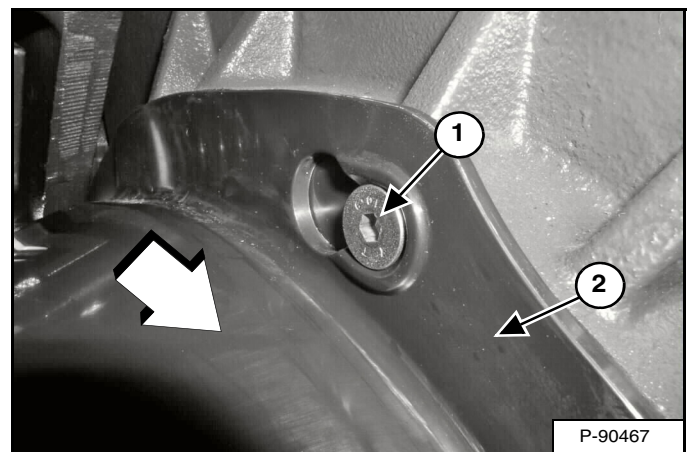

Ne desserrez PAS les boulons de fixation du capot de la courroie d'entraînement (boulon du haut représenté) (1). Faites glisser le capot de la courroie d'entraînement (2) vers l'arrière de la chargeuse pour libérer le capot des boulons de fixation inférieurs et supérieurs du capot de la courroie d'entraînement. Déposez le capot de la courroie d'entraînement (2) [Figure 259].

COURROIE D'ENTRAÎNEMENT (SUITE)

Remplacement de la courroie (suite)

Figure 260

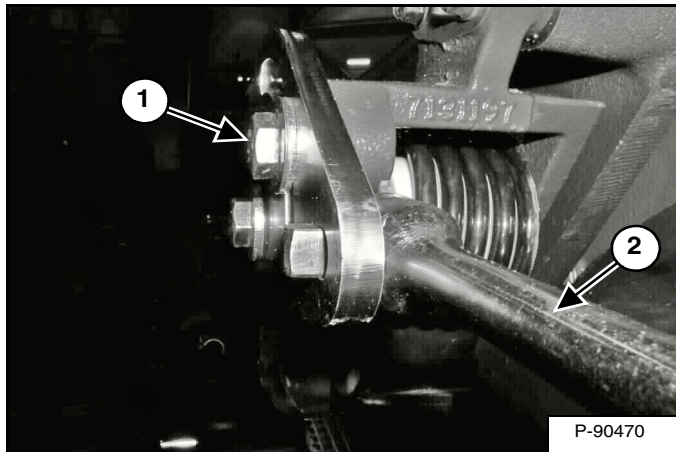

Desserrez le boulon de réglage (1) du tendeur à ressort. Insérez une poignée articulée de 1/2" (2) [Figure 260] dans le levier d'arrêt comme indiqué et appuyez sur la poignée pour libérer la tension du courroie d'entraînement.

Serrez le boulon de réglage (1) [Figure 260] pour maintenir le galet tendeur à ressort à l'écart de la courroie d'entraînement.

Retirez la courroie d'entraînement de la poulie de la pompe hydrostatique et de la poulie du volant moteur. Vérifiez l'usure des poulies.

Installez une courroie d'entraînement neuve.

Desserrez le boulon de réglage du galet tendeur à ressort (1) [Figure 260] et laissez le galet entrer en contact avec la courroie d'entraînement.

Figure 261

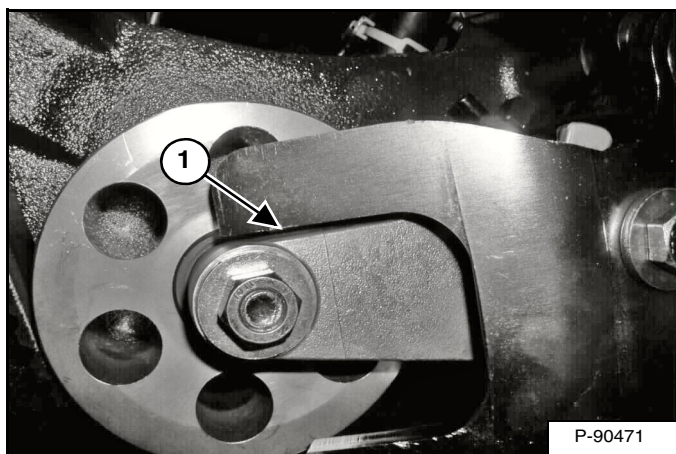

Déplacez la poignée articulée pour régler le levier d'arrêt afin d'obtenir un espace de 0,125" (3,2 mm) (1) [Figure 261].

Serrez le boulon de fixation du galet tendeur à ressort (1) [Figure 260] à un couple de 78 - 85 ft.-lb. (105 - 115 Nm).

Figure 262

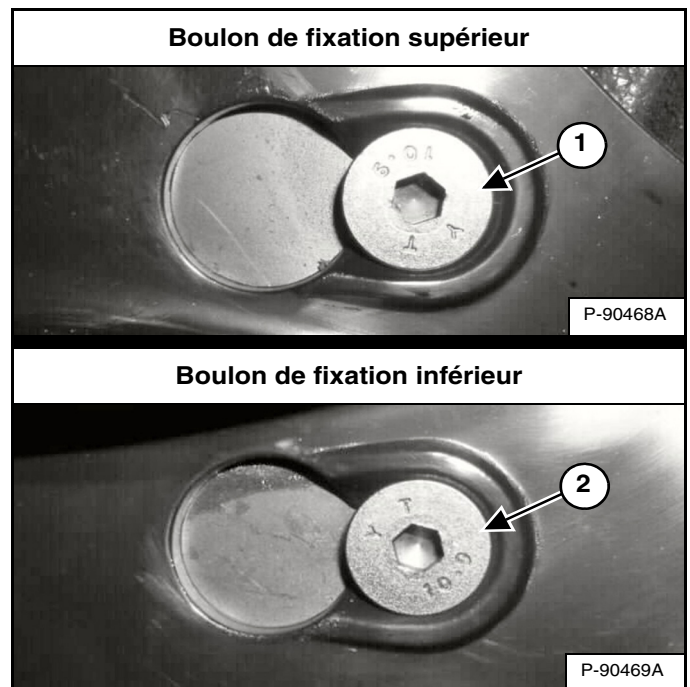

Placez le capot de la courroie d'entraînement au-dessus des boulons de fixation du capot et faites-le glisser vers l'avant de la chargeuse afin de le positionner entièrement sur les boulons de fixation supérieur et inférieur (1 et 2) [Figure 262].

Figure 263

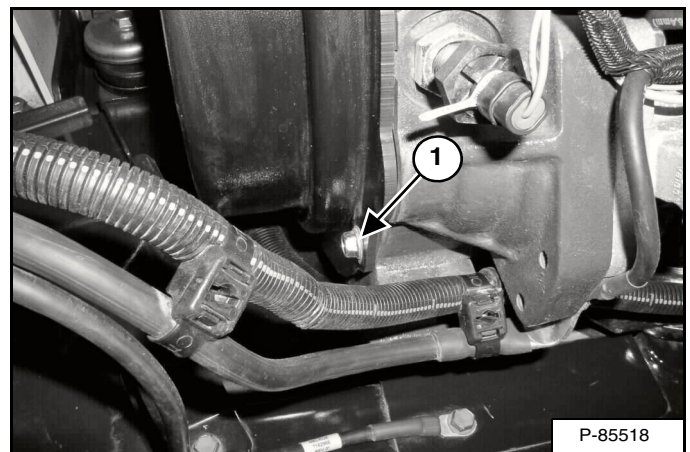

Installez le boulon du capot de la courroie d'entraînement (1) [Figure 263].

Installez la batterie. (Voir Dépose et installation de la batterie en page 159.)

Fermez la porte arrière.

GRAISSAGE DE LA CHARGEUSE

Points de graissage

Pour garantir les performances optimales de la chargeuse, graissez-la de la manière spécifiée. (Voir TABLEAU DES ENTRETIENS en page 129.)

Notez le nombre d'heures de fonctionnement chaque fois que vous graissez la chargeuse Bobcat.

Utilisez toujours une graisse multi-usages à base de lithium de bonne qualité pour graisser la chargeuse. Appliquez la graisse jusqu'à ce qu'elle déborde.

Déposez l'accessoire de la chargeuse. (Voir Installation et dépose de l'accessoire (Bob-Tach mécanique) en page 103) **OU** (voir Installation et dépose de l'accessoire (Bob-Tach hydraulique) en page 105).

Inclinez le Bob-Tach vers l'avant jusqu'à ce qu'il entre en contact avec le sol.

Arrêtez le moteur.

Graissez les éléments suivants :

Figure 264

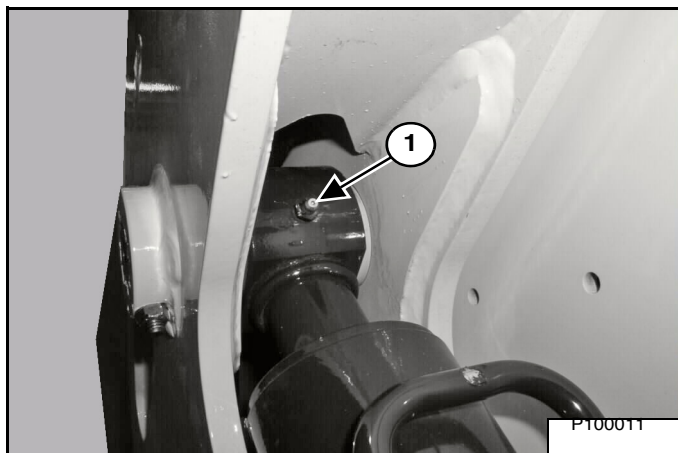

1. Extrémité tige du vérin de levage (des deux côtés) (2) [Figure 264].

Figure 265

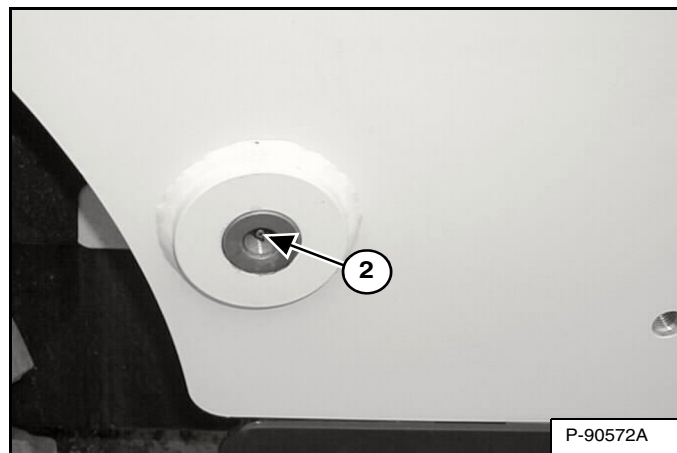

2. Extrémité base du vérin de levage (des deux côtés) (2) [Figure 265].

Figure 266

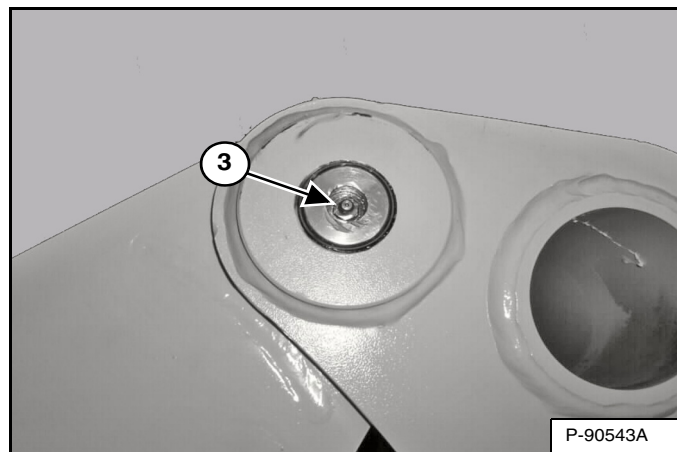

3. Axe pivot du bras de levage (des deux côtés) (2) [Figure 266].

GRAISSAGE DE LA CHARGEUSE (SUITE)

Points de graissage (suite)

Figure 267

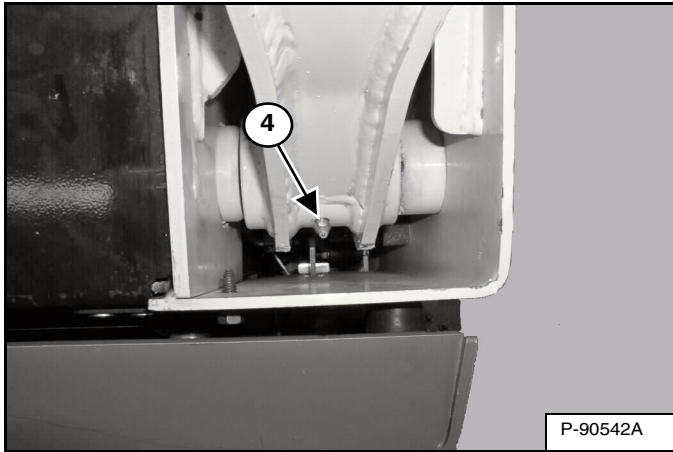

4. Pivot d'articulation des bras de levage (des deux côtés) (2) [Figure 267].

Figure 268

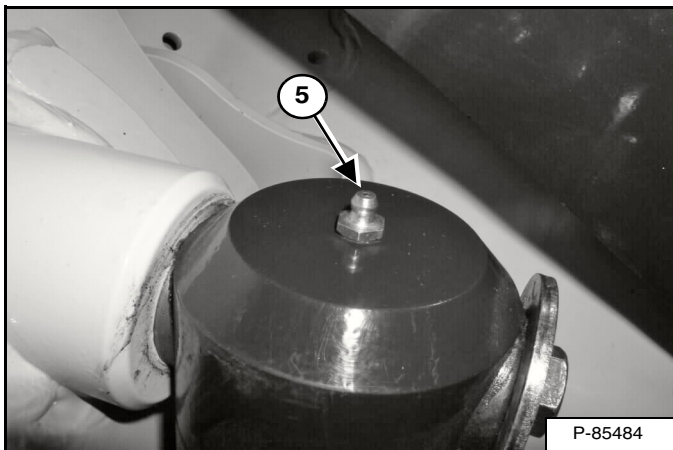

5. Extrémité base du vérin de cavage (des deux côtés) (2) [Figure 268].

Figure 269

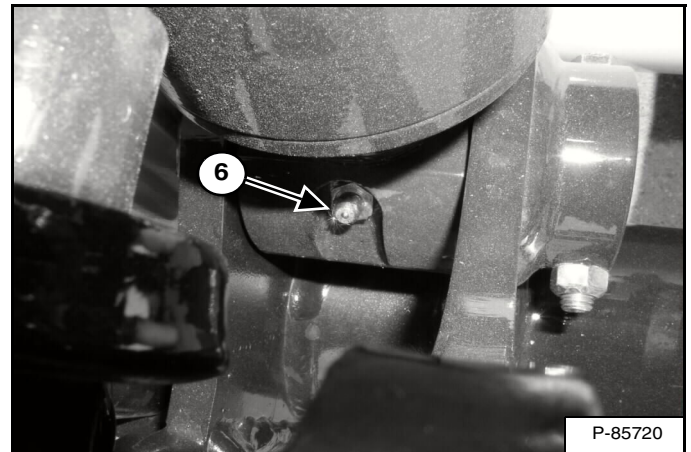

6. Extrémité tige du vérin de cavage (des deux côtés) (2) [Figure 269].

Figure 270

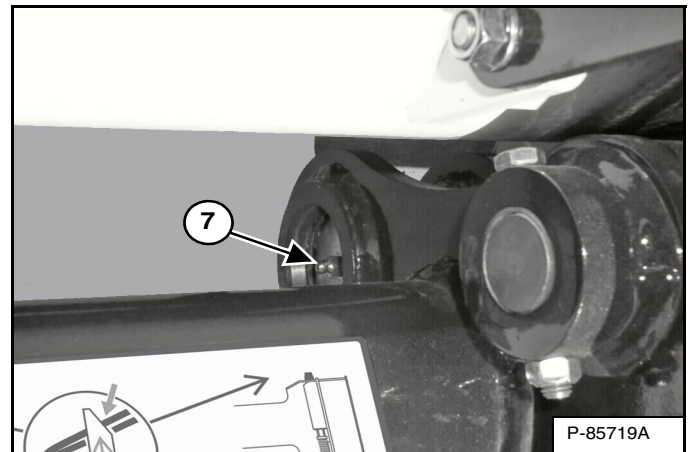

7. Axe pivot du Bob-Tach (des deux côtés) (2) [Figure 270].

GRAISSAGE DE LA CHARGEUSE (SUITE)

Points de graissage (suite)

Figure 271

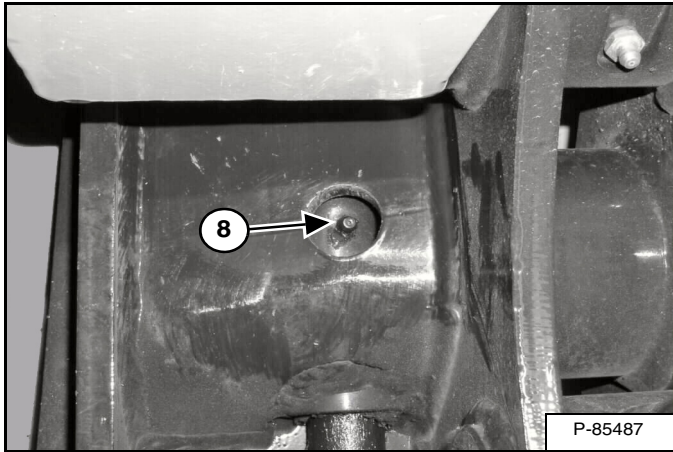

8. Cale du Bob-Tach (des deux côtés) (2) [Figure 271].

Figure 272

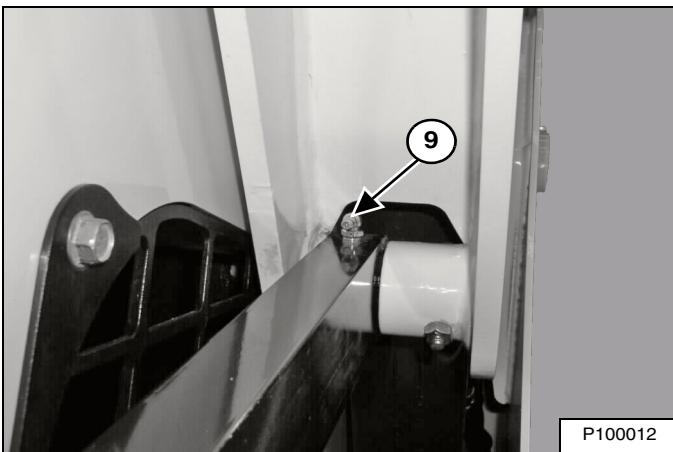

9. Barre d'articulation arrière (des deux côtés) (2) [Figure 272].

Figure 273

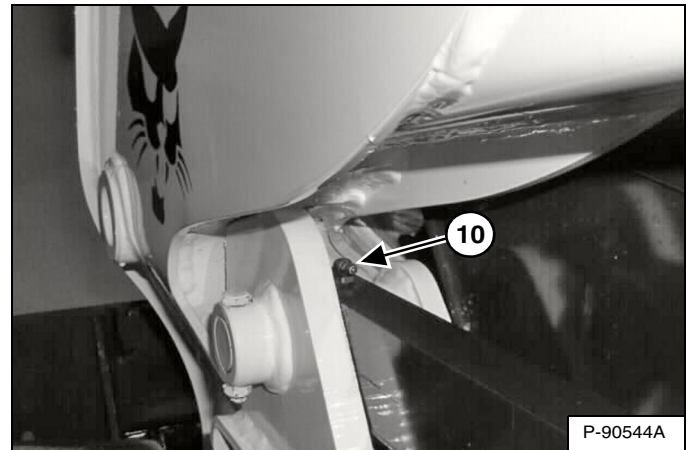

10. Barre d'articulation avant (des deux côtés) (2) [Figure 273].

AXES PIVOTS

Contrôle et entretien

Figure 274

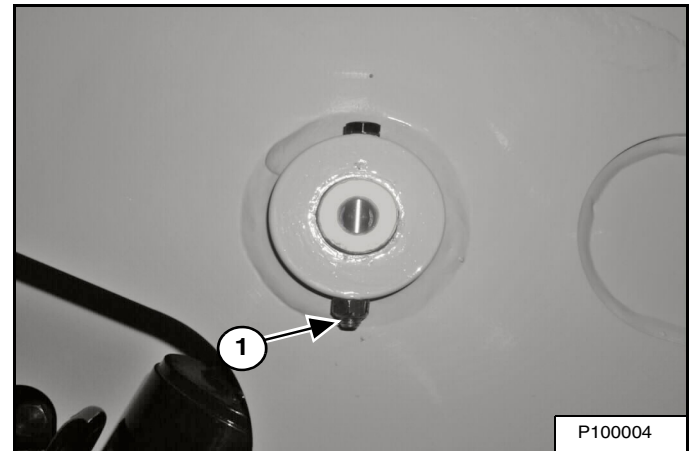

Tous les points pivots des vérins et des bras de levage possèdent un grand axe maintenu en place à l'aide d'un boulon de retenue et d'un écrou freiné (1) [Figure 274].

Assurez-vous que les écrous freinés sont serrés à un couple de 35 - 40 ft.-lb (48 - 54 Nm).

BOB-TACH (MÉCANIQUE)

Contrôle et entretien

Figure 275

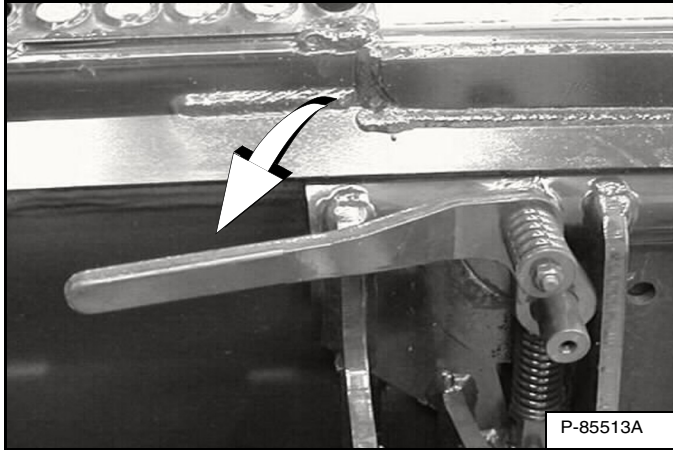

Abaissez les leviers du Bob-Tach pour engager les cales [Figure 275].

Les leviers et les cales doivent bouger librement.



RISQUE DE BLESSURES GRAVES, VOIRE MORTELLES

Les cales du Bob-Tach doivent dépasser des orifices du châssis de fixation de l'accessoire. Les leviers doivent être complètement abaissés et verrouillés, sinon l'accessoire risque de se détacher.

W-2715-0208

Figure 276

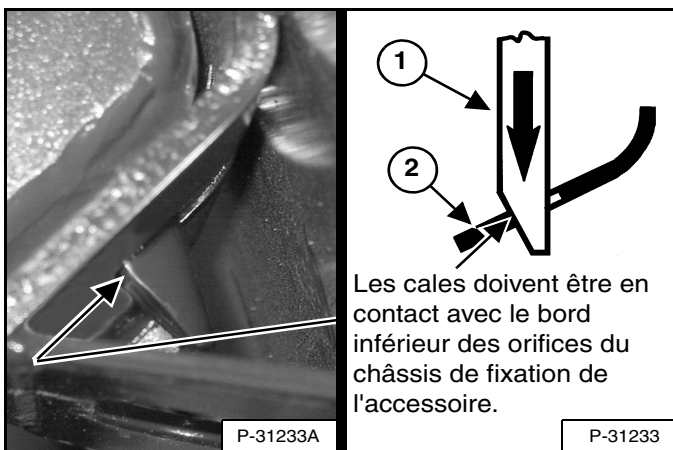

Les cales doivent être en contact avec le bord inférieur des orifices du châssis de fixation de l'accessoire.

Les cales (1) [Figure 276] doivent dépasser des orifices du châssis de fixation de l'accessoire.

Les cales sous tension de ressort (1) doivent être en contact avec le bord inférieur des orifices de l'accessoire (2) [Figure 276].

Si les cales ne sont pas en contact avec le bord inférieur des orifices [Figure 276], l'accessoire n'est pas bloqué et risque de se détacher du Bob-Tach.

Figure 277

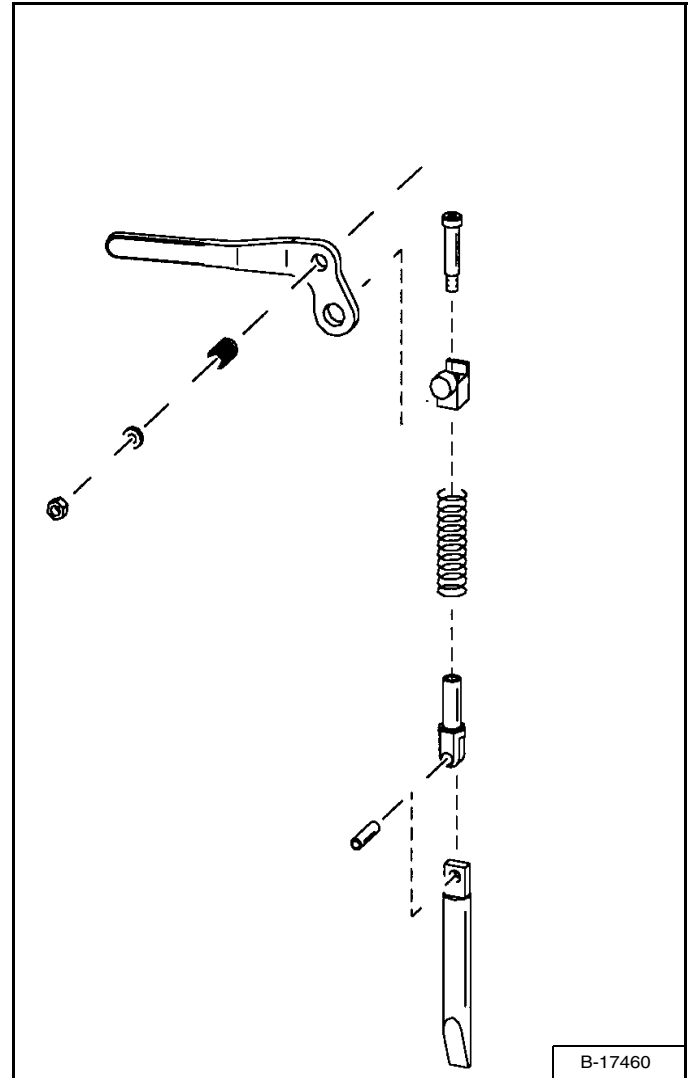

Vérifiez si le châssis de fixation de l'accessoire ainsi que le Bob-Tach, les articulations et les cales ne sont pas endommagés ou usés de manière excessive [Figure 277]. Remplacez toutes les pièces endommagées, tordues ou manquantes. Assurez-vous que toutes les fixations sont serrées.

Assurez-vous qu'aucune soudure n'est fissurée. Si vous devez réparer ou remplacer des pièces, contactez votre concessionnaire Bobcat.

Graissez les cales. (Voir TABLEAU DES ENTRETIENS en page 129) et (voir GRAISSAGE DE LA CHARGEUSE en page 173).

BOB-TACH (HYDRAULIQUE)

Cette machine peut être équipée d'un Bob-Tach hydraulique.

Contrôle et entretien

Figure 278

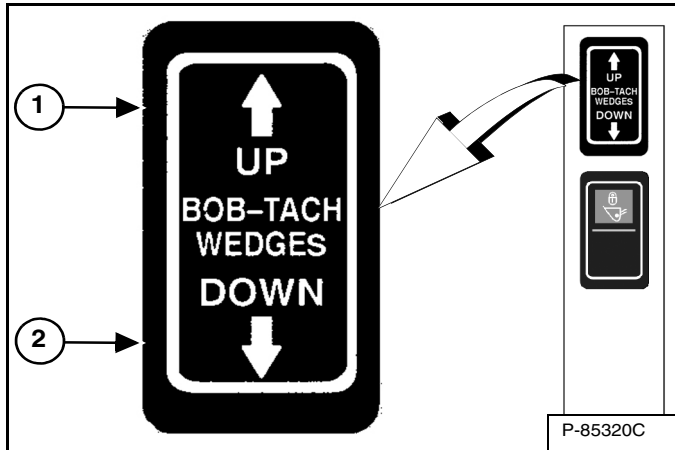

Enfoncez et maintenez le côté UP du contacteur « BOB-TACH WEDGES » (montée des cales) (1) jusqu'à ce que les cales soient complètement relevées. Enfoncez le côté DOWN du contacteur « BOB-TACH WEDGES » (descente des cales) (2) [Figure 278] et maintenez-le dans cette position jusqu'à ce que les cales soient complètement abaissées.

Les leviers et les cales doivent bouger librement.



RISQUE DE BLESSURES GRAVES, VOIRE MORTELLES

Les cales du Bob-Tach doivent dépasser des orifices du châssis de fixation de l'accessoire. Les leviers doivent être complètement abaissés et verrouillés, sinon l'accessoire risque de se détacher.

W-2715-0208

Figure 279

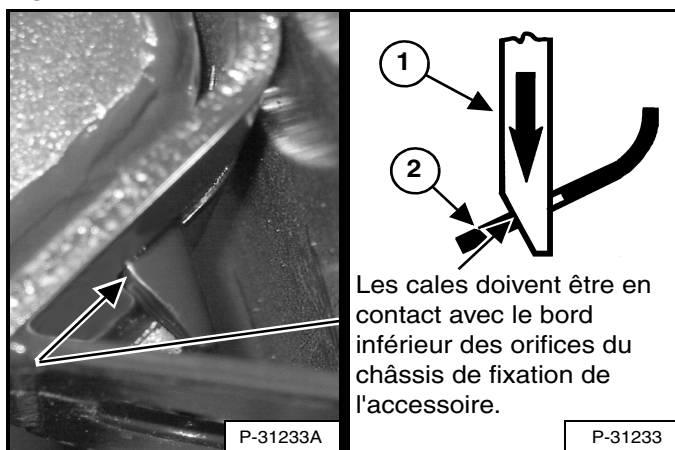

Les cales (1) [Figure 279] doivent dépasser des orifices du châssis de fixation de l'accessoire.

Les cales sous tension de ressort (1) doivent être en contact avec le bord inférieur des orifices de l'accessoire (2) [Figure 279].

Si les cales ne sont pas en contact avec le bord inférieur des orifices [Figure 279], l'accessoire n'est pas bloqué et risque de se détacher du Bob-Tach.

Figure 280

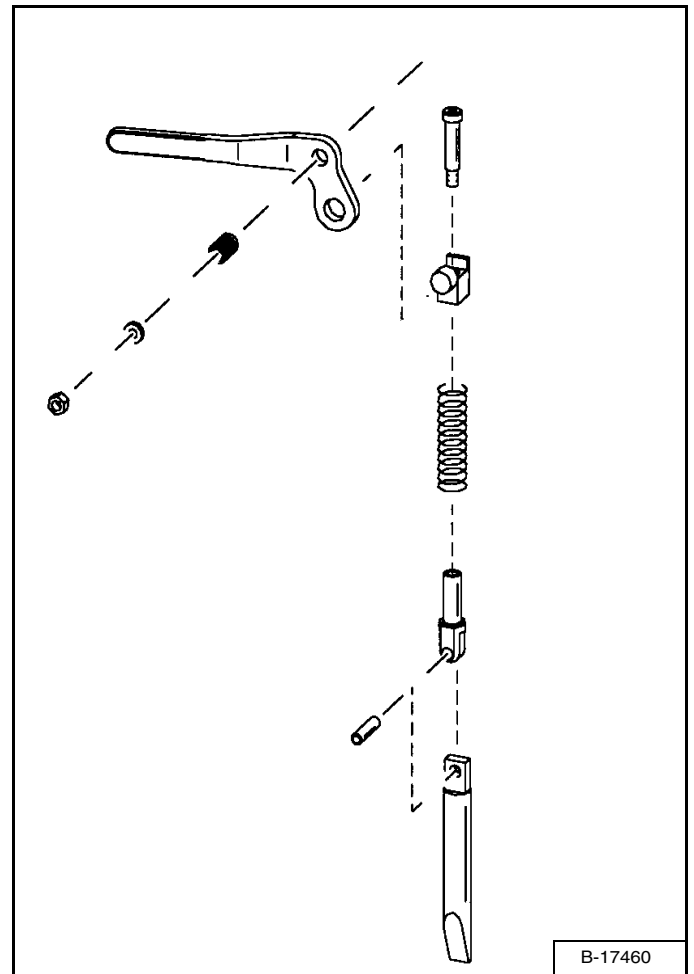

Vérifiez si le châssis de fixation de l'accessoire ainsi que le Bob-Tach, les articulations et les cales ne sont pas endommagés ou usés de manière excessive [Figure 280]. Remplacez toutes les pièces endommagées, tordues ou manquantes. Assurez-vous que toutes les fixations sont serrées.

Assurez-vous qu'aucune soudure n'est fissurée. Si vous devez réparer ou remplacer des pièces, contactez votre concessionnaire Bobcat.

Graissez les cales. (Voir TABLEAU DES ENTRETIENS en page 129) et (voir GRAISSAGE DE LA CHARGEUSE en page 173).



REMISAGE ET REMISE EN SERVICE DE LA CHARGEUSE

Remisage

Il est parfois nécessaire de remiser votre chargeuse Bobcat pour une durée de temps prolongée. Vous trouverez ci-dessous une liste de procédures à effectuer avant le remisage.

- Nettoyez soigneusement la chargeuse, y compris le compartiment moteur.
- Graissez la chargeuse.
- Remplacez les pièces usées ou endommagées.
- Stationnez la chargeuse dans un abri sec et protégé.
- Abaissez les bras de levage et posez le godet à plat sur le sol.
- Placez des cales sous le châssis afin de soulager les pneus du poids de la machine.
- Enduisez de graisse toutes les tiges de vérin exposées.
- Ajoutez un stabilisant de carburant dans le réservoir et faites tourner le moteur pendant quelques minutes afin de faire circuler le stabilisant dans la pompe et les injecteurs.

Si vous utilisez du carburant biodiesel, respectez les directives suivantes :

Vidangez le réservoir de carburant, remplissez-le avec du carburant 100 % diesel de pétrole, ajoutez un stabilisant de carburant et faites tourner le moteur pendant au moins 30 minutes.

- Vidangez et rincez le système de refroidissement. Remplissez-le avec du liquide de refroidissement prémélangé.
- Remplacez toutes les huiles et les filtres (moteur, hydraulique/hydrostatique).
- Remplacez les filtres à air du moteur, du chauffage et de la climatisation.
- Placez toutes les commandes au POINT NEUTRE.
- Déposez la batterie. Assurez-vous que le niveau d'électrolyte est correct puis chargez la batterie. Remisez-la dans un lieu sec et frais à l'abri du gel et chargez-la périodiquement pendant le remisage.
- Couvrez la sortie du pot d'échappement.
- À l'aide d'un écriteau, indiquez que la machine est en remisage.

Remise en service

Après le remisage de la chargeuse Bobcat, vous devez suivre la liste de procédures suivantes pour la remettre en service.

- Contrôlez les niveaux d'huile moteur et hydraulique ainsi que le niveau de liquide de refroidissement.
- Installez une batterie complètement chargée.
- Nettoyez la graisse des tiges de vérin exposées.
- Contrôlez la tension de toutes les courroies.
- Assurez-vous que tous les capots et protections sont bien en place.
- Graissez la chargeuse.
- Contrôlez la pression des pneus et enlevez les cales placées sous le châssis.
- Découvrez la sortie du pot d'échappement.
- Démarrez le moteur et laissez-le tourner quelques minutes, tout en contrôlant le bon fonctionnement des cadrans du tableau de bord et des circuits.
- Utilisez la machine pour vérifier son bon fonctionnement.
- Arrêtez le moteur et vérifiez l'étanchéité. Effectuez les réparations nécessaires.



CONFIGURATION ET ANALYSE DU SYSTÈME

CODES DE SERVICE	181
Affichage des codes de service	181
Liste des codes de service	182
CONFIGURATION DU TABLEAU DE BORD	187
Configuration du tableau de bord droit (tableau de bord Deluxe)	187
CONFIGURATION DU MOT DE PASSE (TABLEAU À DÉMARRAGE SANS CLÉ)	189
Description du mot de passe	189
Modification du mot de passe propriétaire	189
Fonction de déverrouillage du mot de passe	189
CONFIGURATION DU MOT DE PASSE (TABLEAU DE BORD DELUXE)	190
Description du mot de passe	190
Modification du mot de passe propriétaire	190
Modification des mots de passe utilisateur	191
Fonction de déverrouillage du mot de passe	191
HORLOGE D'ENTRETIEN	192
Description	192
Configuration	192
Réinitialisation	192



Bobcat®

CODES DE SERVICE

Affichage des codes de service

Les codes de service permettront à votre concessionnaire d'analyser les situations susceptibles d'endommager votre machine.

Figure 281

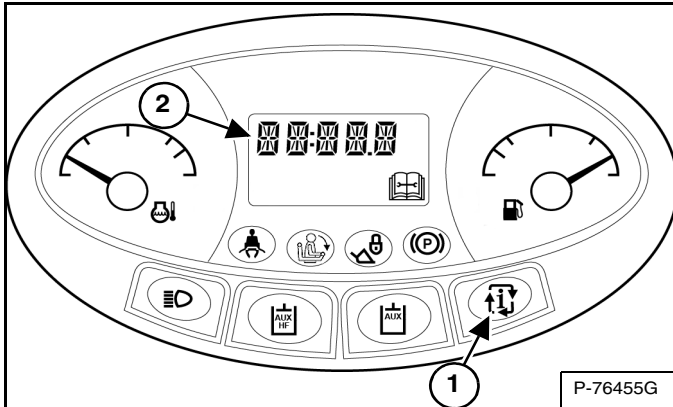

Appuyez sur le bouton INFORMATION (1) pour faire défiler l'**AFFICHAGE DES DONNÉES** (2) [Figure 281] jusqu'à ce que l'écran des codes de service s'affiche. S'il y a plusieurs **CODES DE SERVICE** à afficher, ils défileront sur l'**AFFICHAGE DES DONNÉES**.

REMARQUE : la présence de plusieurs codes de service ou de symptômes anormaux peut être due à de la corrosion ou au desserrage d'une masse. Un clignotement des témoins du tableau de bord, une alarme sonore ou un clignotement des feux avant et arrière peut indiquer une mauvaise masse. Une baisse de tension, due par exemple à des câbles de batterie desserrés ou corrodés, peut provoquer les mêmes symptômes. Si vous observez ces symptômes, vérifiez en premier lieu les masses et les câbles positifs.

Tableau de bord Deluxe

Le tableau de bord Deluxe en option offre un écran supplémentaire des codes de service contenant une brève description.

Les 40 derniers codes enregistrés dans l'historique peuvent aussi être consultés par l'intermédiaire du tableau de bord Deluxe.

Figure 282



Appuyez sur l'un des boutons de défilement (2) à plusieurs reprises jusqu'à ce que l'icône de l'écran **AVERTISSEMENTS ACTIFS** (médaillon) soit surlignée. Appuyez sur le bouton **[ENTER]** (1).

L'écran **AVERTISSEMENTS ACTIFS** affiche les codes de service actifs. S'il y a plusieurs codes de service à afficher, appuyez sur **[9]** pour afficher le code de service suivant. Appuyez sur **[4]** pour afficher l'historique des codes de service.

L'écran **WARNINGS > HISTORY** (**AVERTISSEMENTS > HISTORIQUE**) répertorie le numéro de code de service (**CODE**), l'heure de l'erreur (d'après l'horamètre) (**HOURL**) et l'utilisateur (**USER**) enregistré lorsque l'erreur est survenue.

Appuyez sur [9] pour afficher les 8 codes de service suivants.

(40 codes peuvent être mémorisés). Lorsque les 40 codes sont dépassés, le plus ancien disparaît et le plus récent apparaît en position N°1.

P-90378 / P-90394 / P-90379 / P-90405

CODES DE SERVICE (SUITE)

Liste des codes de service

Figure 283

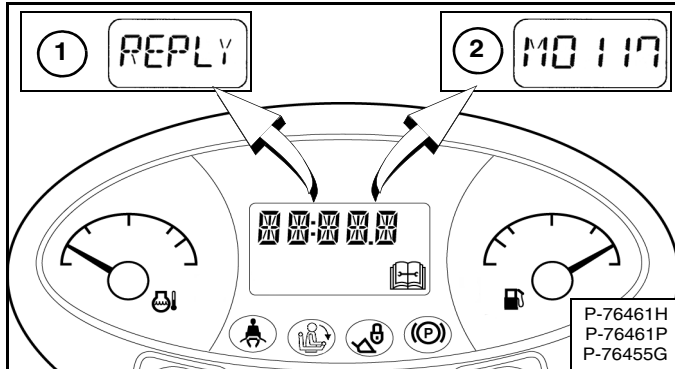

Les codes de service peuvent être des mots (1) ou des codes numériques (2) [Figure 283].

Les termes d'erreur suivants peuvent s'afficher :

[REPLY] (Réponse) Un tableau de bord (ou les deux) ne communique pas avec l'unité de contrôle.

[CODE] L'unité de contrôle demande un mot de passe (tableaux de bord à démarrage sans clé et Deluxe uniquement).

[ERROR] (Erreur) Le mot de passe entré est erroné (tableaux de bord à démarrage sans clé et Deluxe uniquement).

[SHTDN] (Arrêt) Une condition d'arrêt existe.

[DOOR] (Porte) La porte de la cabine est ouverte (le levage et le cavage ne fonctionnent pas).

CODE	DESCRIPTION	CODE	DESCRIPTION
A3623	ACD non programmé	A8503	Erreur d'arrêt de la sortie F du ACD
A8002	Erreur de marche de la sortie A du ACD	A8505	Court-circuit à la batterie de la sortie F du ACD
A8003	Erreur d'arrêt de la sortie A du ACD	A8506	Court-circuit à la masse de la sortie F du ACD
A8005	Court-circuit à la batterie de la sortie A du ACD	A8507	Ouverture du circuit de la sortie F du ACD
A8006	Court-circuit à la masse de la sortie A du ACD	A8532	Surintensité de la sortie F du ACD
A8007	Ouverture du circuit de la sortie A du ACD	A8602	Erreur de marche de la sortie G du ACD
A8032	Surintensité de la sortie A du ACD	A8603	Erreur d'arrêt de la sortie G du ACD
A8102	Erreur de marche de la sortie B du ACD	A8605	Court-circuit à la batterie de la sortie G du ACD
A8103	Erreur d'arrêt de la sortie B du ACD	A8606	Court-circuit à la masse de la sortie G du ACD
A8105	Court-circuit à la batterie de la sortie B du ACD	A8607	Ouverture du circuit de la sortie G du ACD
A8106	Court-circuit à la masse de la sortie B du ACD	A8702	Erreur de marche de la sortie H du ACD
A8107	Ouverture du circuit de la sortie B du ACD	A8703	Erreur d'arrêt de la sortie H du ACD
A8132	Surintensité de la sortie B du ACD	A8705	Court-circuit à la batterie de la sortie H du ACD
A8202	Erreur de marche de la sortie C du ACD	A8706	Court-circuit à la masse de la sortie H du ACD
A8203	Erreur d'arrêt de la sortie C du ACD	A8707	Ouverture du circuit de la sortie H du ACD
A8205	Court-circuit à la batterie de la sortie C du ACD		
A8206	Court-circuit à la masse de la sortie C du ACD	D3905	Axe X du manipulateur gauche hors point neutre
A8207	Ouverture du circuit de la sortie C du ACD	D3907	Axe Y du manipulateur gauche hors point neutre
A8232	Surintensité de la sortie C du ACD	D4007	Axe Y du manipulateur droit hors point neutre
A8302	Erreur de marche de la sortie D du ACD	D7501	Erreur de communication CAN des manipulateurs
A8303	Erreur d'arrêt de la sortie D du ACD	D7504	Absence de communication depuis l'unité de contrôle d'entraînement
A8305	Court-circuit à la batterie de la sortie D du ACD	D7505	Axe X du manipulateur gauche hors point neutre
A8306	Court-circuit à la masse de la sortie D du ACD	D7507	Axe Y du manipulateur gauche hors point neutre
A8307	Ouverture du circuit de la sortie D du ACD	D7508	Axe Y du manipulateur droit hors point neutre
A8332	Surintensité de la sortie D du ACD	D7509	Court-circuit à la batterie ou à la masse du contacteur de mode de commande
A8402	Erreur de marche de la sortie E du ACD	D7513	Absence de réponse du capteur de l'angle de roue avant droite
A8403	Erreur d'arrêt de la sortie E du ACD	D7514	Absence de réponse du capteur de l'angle de roue avant gauche
A8405	Court-circuit à la batterie de la sortie E du ACD	D7515	Absence de réponse du capteur de l'angle de roue arrière droite
A8406	Court-circuit à la masse de la sortie E du ACD	D7516	Absence de réponse du capteur de l'angle de roue arrière gauche
A8407	Ouverture du circuit de la sortie E du ACD	D7517	Plateau came gauche hors point neutre
A8432	Surintensité de la sortie E du ACD	D7518	Plateau came droit hors point neutre
A8502	Erreur de marche de la sortie F du ACD	D7519	Axe X du manipulateur gauche hors plage haute



CODES DE SERVICE (SUITE)

Liste des codes de service (suite)

CODE	DESCRIPTION	CODE	DESCRIPTION
D7521	Axe Y du manipulateur gauche hors plage haute	D7572	Pompe d'entraînement non étalonnée
D7522	Axe Y du manipulateur droit hors plage haute	D7573	Contacteur de mode de commande actionné pendant le fonctionnement
D7523	Capteur d'angle de roue avant droite hors plage haute	D7574	Mouvement non commandé de la vitesse des roues côté droit
D7524	Capteur d'angle de roue avant gauche hors plage haute	D7575	Mouvement non commandé de la vitesse des roues côté gauche
D7525	Capteur d'angle de roue arrière droite hors plage haute	D7576	Absence de communication depuis l'unité de contrôle ACS
D7526	Capteur d'angle de roue arrière gauche hors plage haute	D7577	Capteur de vitesse gauche hors plage haute
D7527	Plateau came gauche mal positionné	D7578	Capteur de vitesse droit hors plage haute
D7528	Plateau came droit mal positionné	D7579	Capteur de vitesse gauche hors plage basse
D7529	Axe X du manipulateur gauche hors plage basse	D7580	Capteur de vitesse droit hors plage basse
D7531	Axe Y du manipulateur gauche hors plage basse	D7581	Court-circuit à la batterie de la rétraction de direction avant droite
D7532	Axe Y du manipulateur droit hors plage basse	D7582	Court-circuit à la batterie de la rétraction de direction avant gauche
D7533	Capteur d'angle de roue avant droite hors plage basse	D7583	Court-circuit à la batterie de la rétraction de direction arrière droite
D7534	Capteur d'angle de roue avant gauche hors plage basse	D7584	Court-circuit à la batterie de la rétraction de direction arrière gauche
D7535	Capteur d'angle de roue arrière droite hors plage basse	D7585	Alimentation capteurs 1 hors plage haute
D7536	Capteur d'angle de roue arrière gauche hors plage basse	D7586	Alimentation capteurs 2 hors plage haute
D7537	Alimentation capteurs 1 hors plage basse	D7587	Mise à jour du logiciel requise
D7538	Alimentation capteurs 2 hors plage basse	D7588	Alimentation après contact bloquée sur MARCHÉ
D7539	Capteur du plateau came gauche hors plage haute	D7589	Erreur d'arrêt de l'alimentation contact
D7540	Capteur du plateau came gauche hors plage basse	D7591	Capteur du plateau came gauche inversé
D7541	Capteur du plateau came droit hors plage haute	D7592	Capteur du plateau came droit inversé
D7542	Capteur du plateau came droit hors plage basse	D7593	Absence de réponse du capteur de vitesse droit
D7543	Erreur de marche du solénoïde de marche avant gauche	D7594	Absence de réponse du capteur de vitesse gauche
D7544	Erreur de marche du solénoïde de marche arrière gauche	D7595	Capteur de vitesse gauche inversé
D7545	Erreur de marche du solénoïde de marche avant droite	D7596	Capteur de vitesse droit inversé
D7546	Erreur de marche du solénoïde de marche arrière droite	D7597	Unité de contrôle programmée
D7547	Court-circuit à la batterie de l'extension de direction avant droite	D7598	En mode étalonnage d'entraînement
D7548	Court-circuit à la batterie de l'extension de direction avant gauche	D7599	En mode étalonnage d'angle
D7549	Court-circuit à la batterie de l'extension de direction arrière droite		
D7550	Court-circuit à la batterie de l'extension de direction arrière gauche	H1221	Commande primaire droite hors plage haute
D7551	Court-circuit à la batterie de la pression de direction	H1222	Commande primaire droite hors plage basse
D7552	Erreur de marche de l'alarme de recul	H1224	Commande primaire droite hors point neutre
D7553	Erreur d'arrêt du solénoïde de marche avant gauche	H1321	Commande primaire gauche hors plage haute
D7554	Erreur d'arrêt du solénoïde de marche arrière gauche	H1322	Commande primaire gauche hors plage basse
D7555	Erreur d'arrêt du solénoïde de marche avant droite	H1324	Commande primaire gauche hors point neutre
D7556	Erreur d'arrêt du solénoïde de marche arrière droite	H2005	Court-circuit à la batterie du solénoïde de suralimentation
D7557	Court-circuit à la masse de l'extension de direction avant droite	H2006	Court-circuit à la masse du solénoïde de suralimentation
D7558	Court-circuit à la masse de la rétraction de direction avant droite	H2007	Circuit du solénoïde de suralimentation ouvert
D7559	Court-circuit à la masse de l'extension de direction avant gauche	H2032	Surintensité du solénoïde de suralimentation
D7560	Court-circuit à la masse de la rétraction de direction avant gauche	H2205	Court-circuit à la batterie du solénoïde de commande de pression
D7561	Court-circuit à la masse de l'extension de direction arrière droite	H2206	Court-circuit à la masse du solénoïde de commande de pression
D7562	Court-circuit à la masse de la rétraction de direction arrière droite	H2207	Circuit du solénoïde de commande de pression ouvert
D7563	Court-circuit à la masse de l'extension de direction arrière gauche	H2232	Surintensité du solénoïde de commande de pression
D7564	Court-circuit à la masse de la rétraction de direction arrière gauche	H2305	Court-circuit à la batterie du solénoïde côté base arrière
D7565	Court-circuit à la masse de la pression de direction	H2306	Court-circuit à la masse du solénoïde côté base arrière
D7566	Erreur d'arrêt de l'alarme de recul	H2307	Ouverture du circuit du solénoïde côté base arrière
D7567	Absence de communication depuis le contrôleur de la passerelle	H2332	Surintensité du solénoïde côté base arrière
D7568	Capteurs d'angle non étalonnés	H2405	Court-circuit à la batterie du solénoïde côté tige arrière
D7569	Tension de batterie hors plage haute	H2406	Court-circuit à la masse du solénoïde côté tige arrière
D7570	Interruption d'alimentation	H2407	Ouverture du circuit du solénoïde côté tige arrière
D7571	Tension de la batterie hors plage basse	H2432	Surintensité du solénoïde côté tige arrière



CODES DE SERVICE (SUITE)

Liste des codes de service (suite)

CODE	DESCRIPTION	CODE	DESCRIPTION
H2505	Court-circuit à la batterie de la libération de pression des auxiliaires arrière	M0116	Filtre à air non connecté
H2506	Court-circuit à la masse de la libération de pression des auxiliaires arrière	M0117	Filtre à air colmaté
H2507	Circuit ouvert de la libération de pression des auxiliaires arrière	M0216	Filtre hydraulique / hydrostatique non connecté
H2605	Court-circuit à la batterie du solénoïde côté base avant	M0217	Filtre hydraulique / hydrostatique colmaté
H2606	Court-circuit à la masse du solénoïde côté base avant	M0309	Tension de la batterie basse
H2607	Ouverture du circuit du solénoïde côté base avant	M0310	Tension de la batterie élevée
H2632	Surintensité du solénoïde côté base avant	M0311	Tension de la batterie extrêmement élevée
H2705	Court-circuit à la batterie du solénoïde côté tige avant	M0314	Tension de la batterie extrêmement basse
H2706	Court-circuit à la masse du solénoïde côté tige avant	M0322	Tension de la batterie hors plage basse
H2707	Ouverture du circuit du solénoïde côté tige avant	M0409	Pression d'huile moteur basse
H2732	Surintensité du solénoïde côté tige avant	M0414	Pression d'huile moteur extrêmement basse
H2805	Court-circuit à la batterie du solénoïde côté tige de l'inverseur	M0415	Arrêt par pression d'huile moteur
H2806	Court-circuit à la masse du solénoïde côté tige de l'inverseur	M0421	Pression d'huile moteur hors plage haute
H2807	Ouverture du circuit du solénoïde côté tige de l'inverseur	M0422	Pression d'huile moteur hors plage basse
H2905	Court-circuit à la batterie du solénoïde de cumul de débit	M0509	Pression de gavage hydraulique basse
H2906	Court-circuit à la masse du solénoïde de cumul de débit	M0510	Pression de gavage hydraulique élevée
H2907	Ouverture du circuit du solénoïde de cumul de débit	M0511	Pression de gavage hydraulique extrêmement élevée
H2932	Surintensité du solénoïde de cumul de débit	M0514	Pression de gavage hydraulique extrêmement basse
H3028	Défaut de la mémoire de l'unité de contrôle	M0515	Arrêt par pression de gavage hydraulique
H3128	Défaut d'interruption d'alimentation	M0521	Pression de gavage hydraulique hors plage haute
H3648	Présence de plusieurs ACD	M0522	Pression de gavage hydraulique hors plage basse
H3913	Absence de communication de la poignée du manipulateur gauche	M0610	Régime moteur élevé
H3916	Manipulateur gauche non connecté	M0611	Régime moteur extrêmement élevé
H3928	Défaillance du manipulateur gauche	M0613	Absence de signal du régime moteur
H3948	Présence de plusieurs manipulateurs gauches	M0615	Arrêt par régime moteur
H4013	Absence de communication de la poignée du manipulateur droit	M0618	Régime moteur hors plage
H4016	Manipulateur droit non connecté	M0710	Température élevée de l'huile hydraulique
H4028	Défaillance du manipulateur droit	M0711	Température extrêmement élevée de l'huile hydraulique
H4048	Présence de plusieurs manipulateurs droits	M0715	Arrêt par température de l'huile hydraulique
H4302	Erreur de marche de l'avertisseur	M0721	Température de l'huile hydraulique hors plage haute
H4303	Erreur d'arrêt de l'avertisseur	M0722	Température de l'huile hydraulique hors plage basse
H4423	Auxiliaires non programmés	M0810	Température élevée du liquide de refroidissement moteur
H4502	Erreur de marche du clignotant droit	M0811	Température extrêmement élevée du liquide de refroidissement moteur
H4503	Erreur d'arrêt du clignotant droit	M0815	Arrêt par température du liquide de refroidissement
H4602	Erreur de marche du clignotant gauche	M0821	Température du liquide de refroidissement moteur hors plage haute
H4603	Erreur d'arrêt du clignotant gauche	M0822	Température du liquide de refroidissement moteur hors plage basse
H4721	Alimentation capteurs 1 hors plage haute	M0909	Niveau de carburant bas
H4722	Alimentation capteurs 1 hors plage basse	M0921	Niveau de carburant hors plage haute
H7314	Défaillance de la commande à distance	M0922	Niveau de carburant hors plage basse
H7328	Absence de signal de la commande à distance	M1016	Filtre de gavage hydraulique non connecté
H7404	Absence de communication de l'unité de contrôle principale	M1017	Filtre de gavage hydraulique colmaté
H7604	Absence de communication du tableau de bord gauche	M1121	Capteur de l'arceau de siège hors plage haute
		M1122	Capteur de l'arceau de siège hors plage basse
L0102	Erreur de marche du bouton 1 du tableau de bord gauche	M1305	Court-circuit à la batterie du solénoïde de maintien de carburant
L0202	Erreur de marche du bouton 2 du tableau de bord gauche	M1306	Court-circuit à la masse du solénoïde de maintien de carburant
L0302	Erreur de marche du bouton 3 du tableau de bord gauche	M1307	Ouverture du circuit du solénoïde de maintien de carburant
L0402	Erreur de marche du bouton 4 du tableau de bord gauche	M1402	Erreur de marche de la sortie d'appel de carburant
L7404	Absence de communication de l'unité de contrôle principale avec le tableau de bord gauche	M1403	Erreur d'arrêt de la sortie d'appel de carburant
L7672	Erreur de programmation du tableau de bord gauche	M1407	Ouverture du circuit de la sortie d'appel du carburant
		M1428	Défaut de la sortie d'appel de carburant



CODES DE SERVICE (SUITE)

Liste des codes de service (suite)

CODE	DESCRIPTION	CODE	DESCRIPTION
M1502	Erreur de marche de la sortie d'appel du déverrouillage transmission	M3805	Court-circuit à la batterie du verrouillage du circuit hydraulique auxiliaire
M1503	Erreur d'arrêt de la sortie d'appel du déverrouillage transmission	M3806	Court-circuit à la masse du verrouillage du circuit hydraulique auxiliaire
M1507	Ouverture du circuit de la sortie d'appel du déverrouillage transmission	M3807	Ouverture du circuit du verrouillage du circuit hydraulique auxiliaire
M1528	Défaut de la sortie d'appel du déverrouillage transmission	M3832	Surintensité du verrouillage du circuit hydraulique auxiliaire
M1605	Court-circuit à la batterie du solénoïde de maintien déverrouillage transmission	M4109	Alternateur bas
M1606	Court-circuit à la masse du solénoïde de maintien déverrouillage transmission	M4110	Alternateur élevé
M1607	Ouverture du circuit du solénoïde de maintien déverrouillage transmission	M4304	Absence de communication du tableau de bord à démarrage sans clé
M1705	Court-circuit à la batterie du solénoïde de verrouillage hydraulique	M4404	Absence de communication des auxiliaires
M1706	Court-circuit à la masse du solénoïde de verrouillage hydraulique	M4621	Alimentation des capteurs 5 volts hors plage haute
M1707	Ouverture du circuit du solénoïde de verrouillage hydraulique	M4622	Alimentation des capteurs 5 volts hors plage basse
M1732	Surintensité du solénoïde de verrouillage hydraulique	M4721	Alimentation des capteurs 8 volts hors plage haute
M1805	Court-circuit à la batterie du verrouillage du tiroir de levage	M4722	Alimentation des capteurs 8 volts hors plage basse
M1806	Court-circuit à la masse du verrouillage du tiroir de levage	M4802	Erreur de marche du relais des feux avant
M1807	Ouverture du circuit du verrouillage du tiroir de levage	M4803	Erreur d'arrêt du relais des feux avant
M1832	Surintensité du verrouillage du tiroir de levage	M4807	Ouverture du circuit du relais des feux avant
M2005	Court-circuit à la batterie de la commande primaire deux vitesses	M4902	Erreur de marche du relais des feux arrière
M2006	Court-circuit à la masse de la commande primaire deux vitesses	M4903	Erreur d'arrêt du relais des feux arrière
M2007	Ouverture du circuit de la commande primaire deux vitesses	M4907	Ouverture du circuit du relais des feux arrière
M2032	Surintensité de la commande primaire deux vitesses	M5002	Erreur de marche de la sortie des feux avant
M2102	Erreur de marche de la sortie des bougies de préchauffage	M5003	Erreur d'arrêt de la sortie des feux avant
M2103	Erreur d'arrêt de la sortie des bougies de préchauffage	M5007	Ouverture du circuit de la sortie des feux avant
M2107	Ouverture du circuit de la sortie des bougies de préchauffage	M5028	Défaillance de la sortie des feux avant
M2128	Défaut de la sortie des bougies de préchauffage	M5102	Erreur de marche de la sortie des feux arrière
M2202	Erreur de marche de la sortie du démarreur	M5103	Erreur d'arrêt de la sortie des feux arrière
M2203	Erreur d'arrêt de la sortie du démarreur	M5107	Ouverture du circuit de la sortie des feux arrière
M2207	Ouverture du circuit de la sortie du démarreur	M5128	Défaillance de la sortie des feux arrière
M2228	Défaut de la sortie du démarreur	M5202	Erreur de marche du contacteur PTOL
M2302	Erreur de marche du relais du démarreur	M5221	Contacteur PTOL hors plage haute
M2303	Erreur d'arrêt du relais du démarreur	M5222	Contacteur PTOL hors plage basse
M2402	Erreur de marche du relais d'appel de carburant	M5305	Court-circuit à la batterie du témoin PTOL
M2403	Erreur d'arrêt du relais d'appel de carburant	M5306	Court-circuit à la masse du témoin PTOL
M2502	Erreur de marche du relais d'appel déverrouillage transmission	M5405	Court-circuit à la batterie du verrouillage du tiroir de cavage
M2503	Erreur d'arrêt du relais d'appel déverrouillage transmission	M5406	Court-circuit à la masse du verrouillage du tiroir de cavage
M2602	Erreur de marche du relais des bougies de préchauffage	M5407	Ouverture du circuit du verrouillage du tiroir de cavage
M2603	Erreur d'arrêt du relais des bougies de préchauffage	M5432	Surintensité du verrouillage du tiroir de cavage
M2721	Commande primaire de l'accélérateur hors plage haute	M6402	Erreur de marche du relais d'alimentation contact
M2722	Commande primaire de l'accélérateur hors plage basse	M6403	Erreur d'arrêt du relais d'alimentation contact
M2821	Commande secondaire de l'accélérateur hors plage haute	M6505	Court-circuit à la batterie de l'alimentation de la commande électronique du moteur
M2822	Commande secondaire de l'accélérateur hors plage basse	M6506	Court-circuit à la masse de l'alimentation de la commande électronique du moteur
M3128	Défaut d'interruption d'alimentation	M6507	Ouverture du circuit de l'alimentation de la commande électronique du moteur
M3204	Absence de communication de l'équipement de travail	M6604	Absence de communication de l'alimentation de la commande électronique du moteur
M3304	Absence de communication du tableau Deluxe	M7002	Erreur de marche de la sortie d'alimentation contact
M3505	Court-circuit à la batterie du ventilateur hydraulique	M7003	Erreur d'arrêt de la sortie d'alimentation contact
M3506	Court-circuit à la masse du ventilateur hydraulique	M7007	Ouverture du circuit de la sortie d'alimentation contact
M3507	Ouverture du circuit du ventilateur hydraulique	M7028	Défaillance de la sortie d'alimentation contact
M3532	Surintensité du ventilateur hydraulique	M7102	Erreur de marche de la sortie 1 du ventilateur électrique
M3705	Court-circuit à la batterie de la commande secondaire deux vitesses	M7103	Erreur d'arrêt de la sortie 1 du ventilateur électrique
M3706	Court-circuit à la masse de la commande secondaire deux vitesses	M7128	Défaillance de la sortie 1 du ventilateur électrique
M3707	Ouverture du circuit de la commande secondaire deux vitesses	M7202	Erreur de marche du relais 1 du ventilateur électrique
M3732	Surintensité de la commande secondaire deux vitesses	M7203	Erreur d'arrêt du relais 1 du ventilateur électrique



CODES DE SERVICE (SUITE)

Liste des codes de service (suite)

CODE	DESCRIPTION	CODE	DESCRIPTION
M7207	Circuit ouvert du relais 1 du ventilateur électrique	W3251	Court-circuit à la batterie de la servocommande de levage
M7304	Absence de communication de la commande à distance	W3252	Court-circuit à la batterie de la servocommande de cavage
M7316	Absence de signal entre l'émetteur et la télécommande	W3253	Court-circuit à la masse de la poignée/pédale de levage
M7423	Moniteur principal non programmé	W3254	Court-circuit à la masse de la poignée/pédale de cavage
M7472	Moniteur principal en code d'initialisation	W3255	Court-circuit à la batterie de la poignée / pédale de levage
M7497	Logiciel du moniteur principal mis à jour	W3256	Court-circuit à la batterie de la poignée / pédale de cavage
M7504	Absence de communication de l'entraînement	W3257	Performances réduites de la servocommande de levage
M7604	Absence de communication du tableau de bord gauche	W3258	Performances réduites de la servocommande de cavage
M7748	Contacteurs à clé multiples	W3259	Mauvaise direction de la servocommande de levage
M7839	Horamètre modifié	W3260	Mauvaise direction de la servocommande de cavage
M7974	Porte ouverte	W3261	Court-circuit à la masse du verrouillage des poignées
		W3262	Court-circuit à la batterie du verrouillage des poignées
W3223	Calibrage ACS requis	W3263	Court-circuit à la masse du verrouillage des pédales
W3224	Échec de l'étalonnage ACS	W3264	Court-circuit à la batterie du verrouillage de la pédale
W3231	Erreur de la servocommande de cavage	W3265	Tension d'alimentation du capteur hors plage
W3232	Erreur de câblage de la servocommande de cavage	W3266	Tension de batterie hors plage
W3233	Erreur de câblage de la poignée de cavage	W3267	Contacteur de poignées / pédales actionné pendant le fonctionnement
W3234	Servocommande de cavage hors point neutre	W3268	Erreur d'information de la poignée de levage
W3235	Poignée / pédale de cavage hors point neutre	W3270	Court-circuit à la masse de l'entraînement côté droit
W3236	Erreur de la servocommande de levage	W3271	Court-circuit à la batterie de l'entraînement côté droit
W3237	Erreur de câblage de la servocommande de levage	W3274	Axe X du manipulateur gauche hors plage
W3238	Erreur de câblage de la poignée de levage	W3275	Alimentation directe interrompue
W3239	Servocommande de levage hors point neutre	W3276	Erreur d'information CAN des manipulateurs
W3240	Poignée / pédale de levage hors point neutre	W3277	Erreur d'information de la commande à distance
W3241	Absence de communication	W3905	Axe X du manipulateur gauche hors point neutre
W3249	Court-circuit à la masse de la servocommande de levage	W4005	Axe X du manipulateur droit hors point neutre
W3250	Court-circuit à la masse de la servocommande de cavage	W4007	Axe Y du manipulateur droit hors point neutre

CONFIGURATION DU TABLEAU DE BORD

Configuration du tableau de bord droit (tableau de bord Deluxe)

Identification des icônes

Figure 284



ICÔNE	DESCRIPTION
Mon, 17 Mar 3:45 PM	DATE / HEURE
BRADY 232.5 hrs	UTILISATEUR / HORAMÈTRE
Current Job 456.7 hrs	HEURES DE TRAVAIL ACTUELLES
	Icône de l'écran AVERTISSEMENTS ACTIFS
	Icône de l'écran FONCTIONS VITALES
	Icône de l'écran SERVICE
	Icône de l'écran PRINCIPAL
	Icône de l'écran ACCESSOIRES
	Icône de l'écran SÉCURITÉ
	Icône de l'écran AFFICHAGE
	Bouton de DÉFILEMENT GAUCHE
	Bouton de DÉFILEMENT DROIT
ENTER	Bouton ENTRÉE

Exemple

Langues

Figure 285

Appuyez sur l'un des boutons de défilement (2) à plusieurs reprises jusqu'à ce que l'icône de l'écran Affichage (médaille) soit surlignée. Appuyez sur le bouton [ENTER] (1).

Sélectionnez [2. LANGUAGES].

Sélectionner la langue voulue.

P-90394 / P-90385 / P-90386 / P-90391



CONFIGURATION DU TABLEAU DE BORD (SUITE)

Configuration du tableau de bord droit (tableau de bord Deluxe) (suite)

Autres exemples :

Horloges

Sélectionnez...

Icône de l'écran AFFICHAGE

[1. CLOCKS]

SET TIME AND DATE (Régler la date et l'heure)

Sélectionnez **[1. TIME AND DATE]**

(Mot de passe propriétaire requis).

Utilisez le pavé numérique pour entrer la date.

Appuyez sur ENTER pour continuer.

Utilisez le pavé numérique pour entrer l'heure.

Utilisez le bouton de défilement droit pour régler AM / PM (Matin / Après-midi).

Appuyez sur ENTER pour continuer.

RÉINITIALISATION DU CHRONO DE TRAVAIL

(Requiert le mot de passe propriétaire si le chrono est verrouillé).

Sélectionnez **[2. JOB CLOCK]**

Appuyez sur **[4]** pour naviguer entre les options "verrouiller" et "déverrouiller".

Appuyez sur **[9]** pour réinitialiser.

Fonctions vitales (surveillance du moteur, des fonctions hydrauliques / hydrostatiques et électriques quand le moteur tourne).

Sélectionnez...

Icône de l'écran FONCTIONS VITALES

Appuyez sur **[6]** pour sélectionner les mesures MÉTRIQUES ou ANGLO-SAXONNES (**M / E**).

Vous pouvez surveiller en temps réel les données suivantes :

Régime moteur

Pression d'huile moteur

Température du liquide de refroidissement

Tension du système

Pression de gavage hydraulique

Température de l'huile hydraulique

Le tableau de bord Deluxe est facile à utiliser. Utilisez-le pour définir vos préférences personnelles pour les fonctions de commande et de surveillance de votre chargeuse Bobcat.

CONFIGURATION DU MOT DE PASSE (TABLEAU À DÉMARRAGE SANS CLÉ)

Description du mot de passe

Mot de passe maître :

Mot de passe permanent et aléatoire, défini en usine et qui ne peut pas être modifié. Ce mot de passe est utilisé par le concessionnaire Bobcat pour des opérations d'entretien si le mot de passe propriétaire n'est pas connu ou pour modifier le mot de passe propriétaire.

Mot de passe propriétaire :

Le mot de passe propriétaire permet d'utiliser toutes les fonctions de la chargeuse. Il doit être utilisé pour modifier le mot de passe propriétaire.

Modification du mot de passe propriétaire

Appuyez sur le bouton Marche pour activer le circuit électrique de la chargeuse.

Entrez le mot de passe propriétaire à 5 chiffres à l'aide du pavé numérique (1 à 0) si le verrouillage est activé.

Figure 286



Enfoncez et maintenez les boutons de verrouillage (1) et de déverrouillage (2) [Figure 286] pendant deux secondes.

Le témoin rouge de la touche de verrouillage clignote et l'affichage du tableau de bord gauche indique [ENTER].

Entrez un nouveau mot de passe propriétaire à 5 chiffres à l'aide du pavé numérique (1 à 0). Un astérisque s'affiche sur le tableau de bord gauche à chaque appui sur un chiffre.

L'affichage du tableau gauche indique [AGAIN].

Saisissez de nouveau le nouveau mot de passe à 5 chiffres.

Le témoin rouge de la touche de verrouillage s'allume en continu.

Fonction de déverrouillage du mot de passe

Cette fonction permet au propriétaire de déverrouiller la fonction de mot de passe pour éviter d'avoir à utiliser un mot de passe à chaque démarrage du moteur.

Appuyez sur le bouton Marche pour activer le circuit électrique de la chargeuse.

Entrez le mot de passe propriétaire à 5 chiffres à l'aide du pavé numérique (1 à 0).

Figure 287



Appuyez sur le bouton de déverrouillage (2) [Figure 287].

L'affichage du tableau gauche indique [CODE].

Entrez le mot de passe propriétaire à 5 chiffres à l'aide du pavé numérique (1 à 0). Le témoin vert de la touche de déverrouillage clignote, puis s'allume en continu.

La chargeuse peut maintenant être démarrée sans utiliser de mot de passe.

REMARQUE : utilisez la procédure suivante pour réinitialiser le verrouillage afin que la chargeuse nécessite un mot de passe à son prochain démarrage.

Appuyez sur le bouton Marche pour activer le circuit électrique de la chargeuse.

Appuyez sur le bouton de verrouillage (1) [Figure 287].

Le témoin rouge de la touche de verrouillage clignote et l'affichage du tableau de bord gauche indique [CODE].

Entrez le mot de passe propriétaire à 5 chiffres à l'aide du pavé numérique (1 à 0). Le témoin vert de la touche de déverrouillage clignote, puis le témoin rouge de la touche de verrouillage s'allume en continu.

Vous devez maintenant entrer le mot de passe chaque fois que vous démarrez la chargeuse.

CONFIGURATION DU MOT DE PASSE (TABLEAU DE BORD DELUXE)

La configuration du mot de passe est disponible sur les machines à tableau de bord Deluxe.

Description du mot de passe

Sur toutes les nouvelles machines équipées du tableau de bord Deluxe qui sont livrées aux concessionnaires Bobcat, le pavé numérique est verrouillé. Cela signifie qu'un mot de passe doit être utilisé pour démarrer le moteur.

Pour des raisons de sécurité, votre concessionnaire peut modifier le mot de passe et le régler en mode de verrouillage. Ce mot de passe vous sera communiqué par votre concessionnaire.

Mot de passe maître :

Mot de passe permanent et aléatoire, défini en usine et qui ne peut pas être modifié. Ce mot de passe est utilisé par le concessionnaire Bobcat pour des opérations d'entretien si le mot de passe propriétaire n'est pas connu ou pour modifier le mot de passe propriétaire.

Mot de passe propriétaire :

Il permet d'utiliser toutes les fonctions de la chargeuse et de configurer le tableau de bord Deluxe. Il existe un seul mot de passe propriétaire. Il doit être utilisé pour modifier le mot de passe propriétaire ou les mots de passe utilisateur. Pour garantir la sécurité optimale de la chargeuse, le propriétaire doit modifier ce mot de passe dès que possible.

Mot de passe utilisateur :

Il permet de démarrer et d'utiliser la chargeuse. L'utilisateur ne peut toutefois modifier ni le mot de passe ni toute autre fonction de configuration.

Pour les procédures de modification des mots de passe, (voir Modification du mot de passe propriétaire en page 190) et (voir Modification des mots de passe utilisateur en page 191).

Modification du mot de passe propriétaire

Figure 288

Appuyez sur l'un des boutons de défilement (2) à plusieurs reprises jusqu'à ce que l'icône de l'écran Sécurité (médaille) soit surlignée. Appuyez sur le bouton [ENTER] (1).

Saisissez le mot de passe propriétaire.

Sélectionnez [1. CHANGE OWNER PASSWORD].

Entrez le nouveau mot de passe, puis appuyez sur [ENTER].

Vous êtes invité à entrer de nouveau le nouveau mot de passe propriétaire.

Appuyez sur [ENTER].

P-90394 / P-90399 / P-90397 / P-90400 / P-90387 / P-90396

CONFIGURATION DU MOT DE PASSE (TABLEAU DE BORD DELUXE) (SUITE)

Modification des mots de passe utilisateur

Figure 289

Appuyez sur l'un des boutons de défilement (2) à plusieurs reprises jusqu'à ce que l'icône de l'écran Sécurité (médaillon) soit surlignée. Appuyez sur le bouton [ENTER] (1).

Saisissez le mot de passe propriétaire.

Sélectionnez [3. USER SETTINGS].

Sélectionnez l'utilisateur.

Sélectionnez [2. CHANGE PASSWORD].

Entrez le nouveau mot de passe utilisateur, puis appuyez sur [ENTER].

Appuyez sur [ENTER].

P-90394/P-90399/P-90397/P-90400/P-90401/P-90395/P-90383/P-90407

Fonction de déverrouillage du mot de passe

Cette fonction permet au propriétaire de déverrouiller la fonction de mot de passe pour éviter d'avoir à utiliser un mot de passe à chaque démarrage du moteur.

Figure 290

Appuyez sur l'un des boutons de défilement (2) à plusieurs reprises jusqu'à ce que l'icône de l'écran Sécurité (médaillon) soit surlignée. Appuyez sur le bouton [ENTER] (1).

Saisissez le mot de passe propriétaire.

Sélectionnez [2. MACHINE LOCK].

P-90394 / P-90399 / P-90397 / P-90400

REMARQUE : la procédure ci-dessus peut être utilisée pour réinitialiser le verrouillage afin que la machine nécessite un mot de passe à son prochain démarrage.

HORLOGE D'ENTRETIEN

Description

L'horloge d'entretien alerte l'opérateur lorsque le prochain entretien périodique est nécessaire. **EXEMPLE :** l'horloge d'entretien peut être réglée sur un intervalle de 500 heures pour prévenir quand l'entretien des 500 heures suivant est nécessaire.

Figure 291

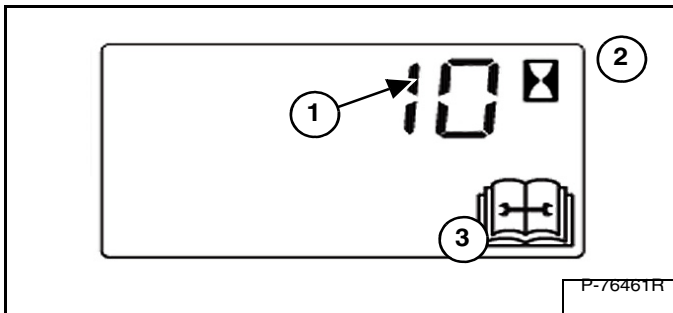

Pendant l'utilisation de la machine, une alarme à deux signaux sonores retentit lorsqu'il reste moins de 10 heures jusqu'au prochain entretien périodique.

Les heures restantes avant l'entretien prévu apparaissent sur l'affichage des données (1) pendant cinq secondes, et l'icône de service (3) et l'icône de l'horamètre (2) [Figure 291] clignotent.

REMARQUE : une fois le compte à rebours arrivé à zéro, l'affichage indiquera des chiffres négatifs.

Cet écran laisse place ensuite à l'affichage précédent et s'affichera pendant cinq secondes à chaque démarrage de la machine, jusqu'à ce que l'horloge d'entretien soit réinitialisée.

Figure 292

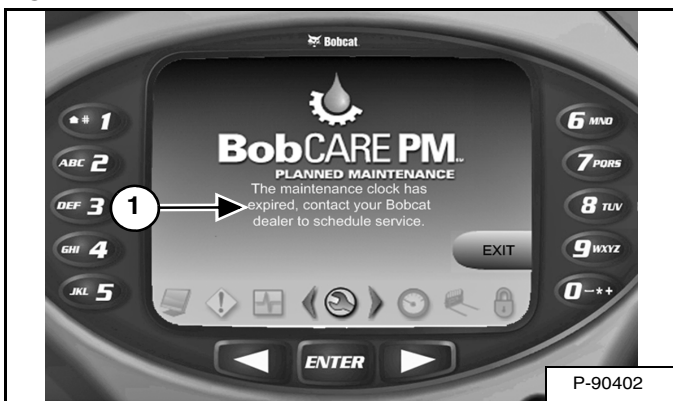

Le tableau de bord Deluxe (selon modèle) affiche un message (1) [Figure 292] pour prévenir l'opérateur que la machine doit faire l'objet d'une procédure d'entretien.

Ce message reste affiché pendant 10 secondes avant que l'écran revienne à l'affichage précédent, et s'affiche pendant 10 secondes à chaque démarrage de la machine, jusqu'à ce que l'horloge d'entretien soit réinitialisée.

Figure 293

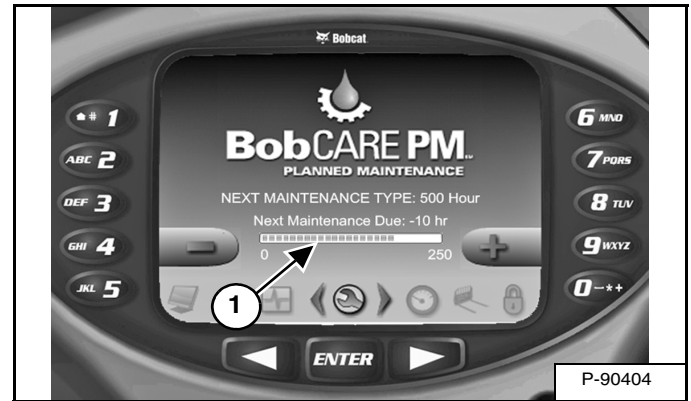

Le tableau de bord Deluxe (selon modèle) affiche une barre (1) [Figure 293] indiquant le temps restant avant la procédure d'entretien suivante. Cette barre devient rouge lorsque le moment de l'entretien est dépassé. NEXT MAINTENANCE DUE (Prochain entretien) devient MAINTENANCE PAST DUE (Entretien en retard), et le nombre d'heures de dépassement est également indiqué.

Les touches [4] et [9] peuvent être utilisées pour régler l'intervalle d'entretien lorsque le propriétaire est connecté [Figure 293].

REMARQUE : les chargeuses équipées du tableau standard à contacteur à clé ou du tableau à démarrage sans clé n'affichent pas les messages BobCARE PMSM ni NEXT MAINTENANCE TYPE (Prochain type d'entretien requis) sur le tableau de bord de droite.

Configuration

Consultez votre concessionnaire Bobcat pour des informations sur l'installation de cette fonction.

Réinitialisation

Consultez votre concessionnaire Bobcat pour réinitialiser l'horloge d'entretien.



CARACTÉRISTIQUES TECHNIQUES

(S650) CARACTÉRISTIQUES TECHNIQUES	195
Dimensions	195
Performances	196
Moteur	196
Entraînement	197
Commandes	197
Système hydraulique	198
SYSTEME ÉLECTRIQUE	199
Contenances	199
Pneus	200
Consommation de carburant	200
Environnement	200
Plage de température	200



Bobcat®

(S650) CARACTÉRISTIQUES TECHNIQUES

Dimensions

- Les dimensions sont données pour une chargeuse équipée de chenilles standard et d'un godet TP / Industrie de 74". Elles peuvent varier avec d'autres types de godets. Les dimensions sont indiquées en pouces. Les dimensions correspondantes sont indiquées entre parenthèses en millimètres.
- Les caractéristiques sont conformes aux normes SAE et ISO actuelles. Elles sont susceptibles d'être modifiées sans préavis.

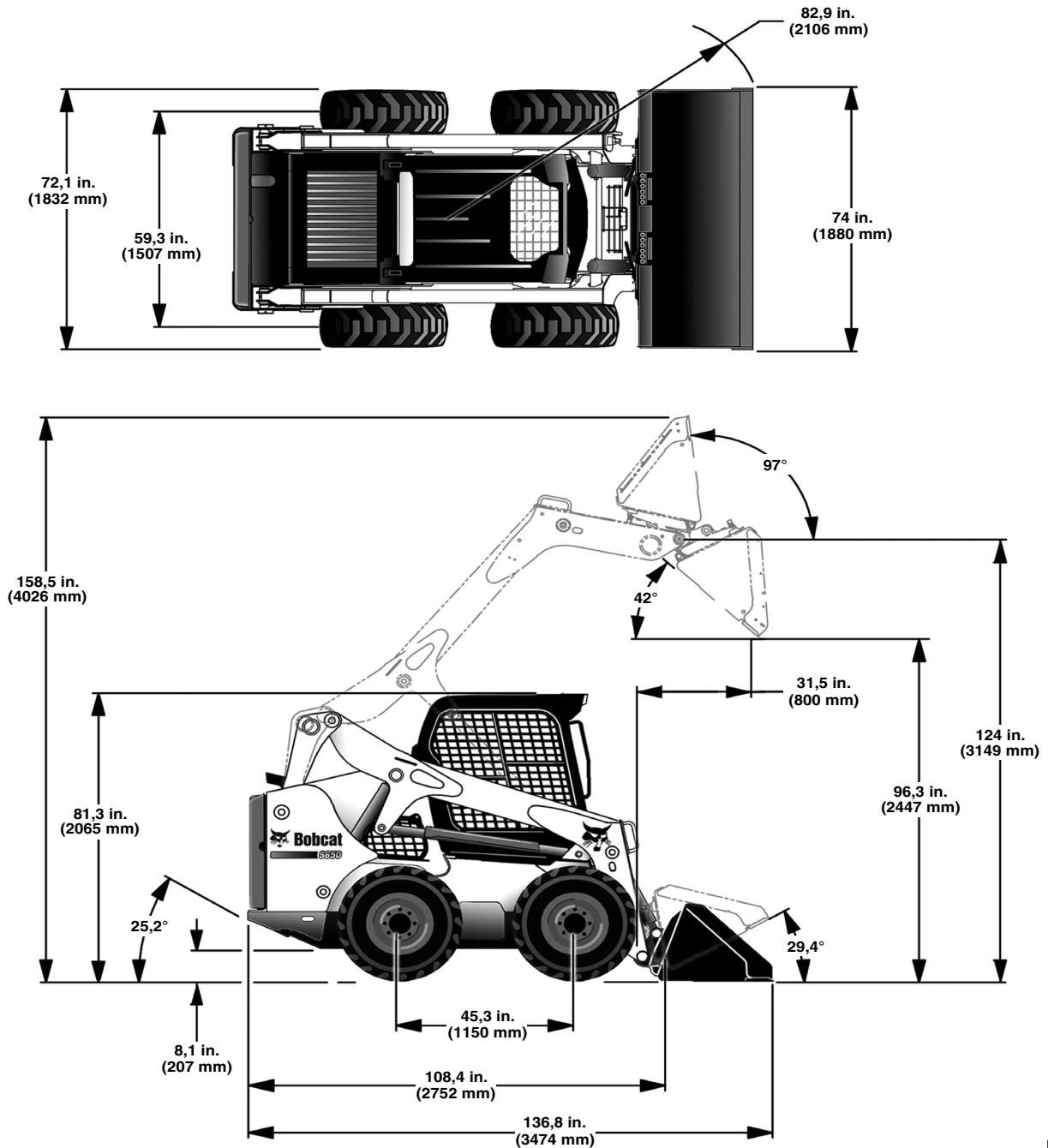

NA1660

Des changements de structure ou de répartition du poids de la chargeuse peuvent entraîner des perturbations dans la conduite et la réaction à la conduite, et provoquer des défaillances des pièces de la chargeuse.

(S650) CARACTÉRISTIQUES TECHNIQUES (SUITE)

Performances

Capacité de charge nominale	2690 lb. (1220 kg)
avec kit de contrepoids de 200 livres	2840 lb. (1288 kg)
avec kit de contrepoids de 300 livres	2890 lb. (1311 kg)
Charge de basculement	5380 lb. (2440 kg)
Poids en ordre de marche	8327 lb. (3777 kg)
Force d'arrachement - Levage	4800 lb. (2177 kg)
Force d'arrachement - Cavage	5100 lb. (2313 kg)
Force de poussée	4600 lb. (2087 kg)
Vitesse de translation	
- Chargeuse à vitesse unique	0 - 7,1 mph (0 - 11,4 km/h)
- Chargeuse à 2 vitesses (option, lente/rapide)	0 - 7,1 mph (0 - 11,4 km/h) / 0 - 12,3 mph (0 - 19,8 km/h)

Moteur

Marque / modèle	Kubota / V3307-DI-TE3 Interim Tier IV
Carburant / refroidissement	Gazole / Liquide
Puissance	
- ISO 9249 EEC / SAE J1349 (nette)	70,3 CV (52,4 kW) @ 2400 RPM
- ISO 14396 (brute)	73,2 CV (54,6 kW) @ 2400 RPM
- SAE J1995 (brute)	74,3 CV (55,4 kW) @ 2400 RPM
Couple	
- ISO 9249 EEC / SAE J1349 (net)	186,7 ft.-lb. (253,1 Nm) @ 1600 RPM
- SAE J1995 (brut)	195,0 ft.-lb. (264,4 Nm) @ 1600 RPM
Régime ralenti	1250 - 1450
Régime max.	2525 - 2650
Nombre de cylindres	4
Cylindrée	203 cu. in. (3,3 L)
Alésage / Course	3,70" / 4,72" (94 mm / 120mm)
Graissage	Forcée par pompe à engrenage, avec filtre
Mise à l'air libre du carter	En circuit fermé
Filtre à air	Cartouche de papier sec remplaçable avec élément de sécurité séparé
Allumage	Diesel - Compression
Admission d'air	Turbocompressée
Liquide de refroidissement	Mélange d'eau et de propylène glycol
Aide au démarrage	Préchauffage automatique temporisé en cas de nécessité en position MARCHE.



(S650) CARACTÉRISTIQUES TECHNIQUES (SUITE)

Entraînement

Entraînement principal	Hydrostatique, quatre roues motrices
Transmission	Pompes à pistons hydrostatiques en tandem, variables à l'infini, alimentant deux moteurs d'entraînement hydrostatiques entièrement réversibles
Entraînement final	Chaînes à galets sans fin #120 HSOC préétirées (sans maillon rapide) et barbotins, logés dans un carter de chaînes scellé avec lubrification par huile (les chaînes ne nécessitent aucun réglage périodique). Deux chaînes par côté sans pignon de renvoi.
Diamètre des arbres de roue	2,70" (68,6 mm), traités thermiquement
Écrous de roues	Huit boulons de roue de 9/16" fixés au moyeu

Commandes

Direction	Direction et vitesse commandées par deux leviers de directions manuels <i>ou</i> par manipulateur(s) en option
Circuit hydraulique de la chargeuse - Levage et cavage - Auxiliaires avant (standard) - Auxiliaires arrière (option)	Commande par pédales <i>ou</i> par système de commande ACS (option) <i>ou</i> par commandes manuelles AHC (option) <i>ou</i> par commandes aux manipulateurs commutables (SJC) Commande par contacteur électrique sur levier de direction <i>ou</i> manipulateur droit Commande par contacteur électrique sur levier de direction <i>ou</i> manipulateur gauche
Libération de la pression des auxiliaires	Pression automatiquement libérée aux raccords rapides ; appuyez sur les raccords pendant 5 secondes.
Moteur	Commande du régime par levier manuel ; contacteur de démarrage à clé <i>ou</i> tableau de bord Deluxe en option et fonction d'arrêt sécurité sur détection de défaut.
Aide au démarrage	Activation automatique du préchauffage d'admission d'air par le tableau de bord selon nécessité.
Frein de service	Deux systèmes hydrostatiques indépendants commandés par deux leviers de direction <i>ou</i> manipulateurs en option
Frein secondaire	Une des transmissions hydrostatiques
Frein de stationnement, (standard)	Contacteur manuel sur le tableau de bord gauche, disques mécaniques.
Frein de stationnement, (option à deux vitesses)	Contacteur manuel sur le tableau de bord gauche, frein multidisque à ressort et libération par pression hydraulique.



(S650) CARACTÉRISTIQUES TECHNIQUES (SUITE)

Système hydraulique

Type de pompe	À engrenage, entraînée par le moteur
Débit de la pompe - Standard	23,0 GPM (87,1 L/min)
Débit de la pompe - Option cumul de débit	30,5 GPM (115,5 L/min)
Pression max. du circuit aux raccords rapides	3450 - 3550 PSI (238 - 245 bar)
Filtre (hydraulique / hydrostatique)	Béta remplaçable de 10 microns = 200, élément
Filtre (gavage)	Béta remplaçable de 10 microns = 200, élément
Vérins hydrauliques Alésage : Vérin de levage (2) Vérin de cavage (2) Diamètre de la tige : Vérin de levage (2) Vérin de cavage (2) Course : Vérin de levage (2) Vérin de cavage (2)	Double action ; fonction d'amortissement sur les vérins de cavage (ouverture et rappel). 3,00" (76,2 mm) 3,00" (76,2 mm) 1,75" (44,5 mm) 1,63" (41,4 mm) 24,93" (633,2 mm) 13,97" (354,8 mm)
Distributeur - Standard	Trois tiroirs, type centre ouvert à commande manuelle avec verrouillage du tiroir de levage en position de flottement et commande électrique du tiroir des auxiliaires
Distributeur - ACS, AHC et SJC	Trois tiroirs, type centre ouvert à levage commandé par servocommande électrique avec flottement et cavage. Tiroir des auxiliaires à commande électrique
Conduites	Conduites, flexibles et raccords SAE standard
Temps de cycles : Levage des bras Abaissement des bras Ouverture du godet Rappel du godet	3,9 secondes 2,6 seconde 2,3 seconde 1,7 seconde



(S650) CARACTÉRISTIQUES TECHNIQUES (SUITE)

SYSTÈME ÉLECTRIQUE

Alternateur	Entraîné par courroie, 90 A, châssis ouvert
Batterie	12 V, 950 A au démarrage à froid à -18° C (0° F) ; capacité de réserve de 180 minutes à 25 A
Démarrreur	12 V, type à engrenages, 4,02 CV (3,0 kW)
Instrumentation	<p>Cadran : température du liquide de refroidissement, niveau de carburant.</p> <p>Témoins d'avertissement : niveau de carburant, ceinture de sécurité, température du liquide de refroidissement, dysfonctionnement du moteur, dysfonctionnement hydraulique, avertissement général.</p> <p>Témoins : fonctions BICS, commande deux vitesses, ceinture de sécurité 3 points, clignotants, préchauffage du moteur.</p> <p>Affichage des données : heures de fonctionnement, régime moteur, réglage de la gestion de la vitesse, compte à rebours de l'horloge d'entretien, tension de la batterie, codes de service, temporisateur de préchauffage moteur, réglage de la compensation de dérive de direction, réglage de la réaction d'entraînement.</p> <p>Autres : alarme sonore, éclairages, contacteurs d'accessoires optionnels.</p> <p>Tableau de bord Deluxe en option : *Affichages supplémentaires pour : régime moteur, température du liquide de refroidissement et pression d'huile, tension du système, pression de gavage hydrostatique et température de l'huile hydraulique. *Caractéristiques supplémentaires : démarrage numérique, chrono de travail, informations sur les commandes de l'accessoire, verrouillage du mot de passe, affichage multilingue, écrans d'aide, capacité de diagnostic et fonction d'arrêt sécurité du moteur et du système hydraulique.</p>

Contenances

Carburant	27,3 Gal. (103,3 L)
Huile moteur avec remplacement du filtre.	12,0 qt. (11,4 L)
Système de refroidissement du moteur Avec chauffage Sans chauffage	3,1 Gal. (11,7 L) 3,0 Gal. (11,4 L)
Réservoir hydraulique / hydrostatique	2,7 Gal. (10,2 L)
Circuit hydraulique / hydrostatique	11,9 gal (45,0 L)
Réservoir du carter de chaînes	10,35 Gal. (39,2 L)



(S650) CARACTÉRISTIQUES TECHNIQUES (SUITE)

Pneus

Usage intensif (standard)	12,00 x 16,5, 12 Plis
Usage intensif décentrés (option)	12,00 x 16,5, 12 Plis
Usage intensif pleins (option)	12,00 x 16,5, 12 Plis
Service dur (option)	12,00 x 16,5, 12 Plis
Service dur pleins (option)	12,00 x 16,5, 12 Plis
Solidflex (option)	33 x 6 x 11
Super larges décentrés (option)	33 x 15,50 - 16,5, 12 plis
Pression recommandée	Gonflez les pneus à la pression MAXIMALE, indiquée sur le flanc des pneus. Ne montez PAS simultanément différentes marques de pneus sur la machine.

Consommation de carburant

Charge du moteur	Pleine - 100 %	Élevée - 70 %	Moyenne - 50 %	Basse - 30 %
Taux horaire de consommation de carburant	4,5 Gal. / 17,0 L	3,5 Gal. / 13,2 L	3,0 Gal. / 11,4 L	2,5 gal / 9,5 L
REMARQUE : le tableau de consommation de carburant est uniquement fourni à titre indicatif. Les résultats réels peuvent varier.				

Environnement

	Niveaux de bruit / vibrations	Incertitudes (le cas échéant)
Pression acoustique LpA (Directive UE 2000/14/CE)	101 dB(A)	---
Niveau sonore à l'emplacement de l'opérateur (ISO 6396)	84,8 dB(A)	---
Vibrations globales du corps (ISO 2631-1) (limite 0,5 m/s ²)	0,76 m/s ²	0,38 m/s ²
Vibrations main / bras (ISO 5349-1) (limite 2,5 m/s ²)	1,54 m/s ²	---

Plage de température

Utilisation et remisage	-5° - +109,4° F (-21° - +43° C)
-------------------------	---------------------------------



GARANTIE

GARANTIE 203



Bobcat®

GARANTIE

GARANTIE

CHARGEUSES BOBCAT

DOOSAN BENELUX S.A. garantit au concessionnaire agréé (vendeur) qui, conformément au contrat conclu avec Bobcat, garantit à son tour à l'utilisateur final / au propriétaire, que chaque nouvelle chargeuse Bobcat est exempte de tout vice de matière ou de fabrication pour une période de douze (12) mois après livraison à l'utilisateur final / au propriétaire ou de 2000 heures d'utilisation, selon le cas qui se présente.

Pendant la période de garantie, le distributeur agréé Bobcat réparera ou remplacera, à la convenance de DOOSAN BENELUX S.A., sans facturer de frais de pièces, de main d'œuvre ou de déplacement du technicien, toute pièce du produit Bobcat qui présenterait des défaillances en raison de défaut de fabrication ou de matériau. L'utilisateur final / le propriétaire informera immédiatement le concessionnaire Bobcat agréé, par écrit, de tout défaut de cette nature et lui accordera un délai raisonnable pour procéder au remplacement ou à la réparation. DOOSAN BENELUX S.A. peut exiger, à son gré, le retour des pièces défectueuses à l'usine. Le transport du produit Bobcat chez le concessionnaire Bobcat agréé, afin d'y effectuer les travaux sous garantie, est à la charge de l'utilisateur final/du propriétaire.

Les entretiens prévus doivent être respectés et documentés, et des pièces / lubrifiants d'origine doivent être utilisés. La garantie ne couvre pas les éléments suivants : huiles, lubrifiants, liquides de refroidissement, éléments de filtres, pièces de réglage, ampoules, fusibles, pièces du système de démarrage (bougies de préchauffage, pompe d'injection de carburant, injecteurs), courroies du ventilateur de l'alternateur et autres pièces d'usure rapide. Les axes et les bagues sont considérés comme étant des éléments consommables normaux et ne sont pas couverts par la garantie.

Cette garantie ne s'applique pas aux pneus et autres accessoires de commerce de fabrication autre que Bobcat. À cet égard, le propriétaire s'appuiera uniquement sur la garantie, le cas échéant, de leurs fabricants respectifs. La garantie ne couvre pas les dommages entraînés par un abus, des accidents, des modifications, l'utilisation du produit Bobcat avec un godet ou accessoire non homologué par Bobcat, l'obstruction du flux d'air, ou le non-respect des instructions applicables à ce produit pour l'entretien ou l'utilisation du produit Bobcat.

DOOSAN BENELUX S.A., EXCLUT TOUTES LES AUTRES GARANTIES, CONDITIONS OU DÉCLARATIONS IMPLICITES OU EXPLICITES, RÉGLEMENTAIRES OU AUTRES (EN DEHORS DU TITRE), Y COMPRIS TOUTE GARANTIE OU CONDITION IMPLICITE DE COMMERCIALISATION, DE QUALITÉ OU D'ADAPTATION À UNE UTILISATION PARTICULIÈRE.

LA RÉPARATION PAR DOOSAN BENELUX S.A. DE TOUTE NON CONFORMITÉ, PATENTE OU LATENTE, AU COURS DE LA PÉRIODE ET DANS LES CONDITIONS PRÉCITÉES, VAUT EXÉCUTION COMPLÈTE PAR DOOSAN BENELUX S.A. DE SA RESPONSABILITÉ EN LA MATIÈRE, AU TITRE DE TOUT CONTRAT, GARANTIE, PRÉJUDICE, NÉGLIGENCE, INDEMNITÉ, RESPONSABILITÉ STRICTE OU AUTRE LIÉS AU PRODUIT CONCERNÉ OU QUI POURRAIENT EN RÉSULTER.

L'INDEMNISATION DE L'UTILISATEUR FINAL / DU PROPRIÉTAIRE ACCORDÉE SELON LES TERMES PRÉCITÉS DE CETTE GARANTIE EST EXCLUSIVE, ET LA RESPONSABILITÉ TOTALE DE DOOSAN BENELUX S.A. Y COMPRIS TOUTE SOCIÉTÉ HOLDING, FILIALE, ASSOCIÉE, AFFILIÉE OU DISTRIBUTRICE, AU REGARD DE CETTE VENTE OU DU PRODUIT ET DU SERVICE FOURNIS AUX TERMES DE CETTE GARANTIE ET RELATIVE À LA PERFORMANCE OU AU DYSFONCTIONNEMENT DUDIT PRODUIT, Y COMPRIS TOUTE INSTRUCTION DE LIVRAISON, D'INSTALLATION, DE RÉPARATION OU D'ORDRE TECHNIQUE DONNÉE DANS LE CADRE DE LA VENTE, AU TITRE DE TOUT CONTRAT, GARANTIE, PRÉJUDICE, NÉGLIGENCE, INDEMNITÉ, RESPONSABILITÉ STRICTE OU AUTRE, NE POURRA EXCÉDER LE PRIX D'ACHAT DU PRODUIT CONCERNÉ PAR LA PROCÉDURE DE GARANTIE.

DOOSAN BENELUX S.A., Y COMPRIS TOUTE SOCIÉTÉ HOLDING, FILIALE, ASSOCIÉE, AFFILIÉE OU DISTRIBUTRICE, NE PEUT EN AUCUN CAS ÊTRE TENUE RESPONSABLE ENVERS L'UTILISATEUR FINAL / LE PROPRIÉTAIRE OU LEURS AYANT-DROIT, BÉNÉFICIAIRES OU CESSIONNAIRES AU REGARD DE CETTE VENTE, DE TOUT DOMMAGE INDIRECT, ACCESSOIRE, PARTICULIER OU EXEMPLAIRE RÉSULTANT DE CETTE VENTE OU DE SON INEXÉCUTION, OU RÉSULTANT DE TOUT DÉFAUT, PANNE OU DYSFONCTIONNEMENT DU PRODUIT VENDU, AU TITRE DE PERTE D'UTILISATION, DE BÉNÉFICE, DE CHIFFRE D'AFFAIRES, D'INTÉRÊTS, DE RÉPUTATION OU D'ARRÊT DE TRAVAIL, DE DÉGRADATION D'AUTRES BIENS, DE PERTE SUITE À UNE FERMETURE OU À UN ARRÊT D'EXPLOITATION, D'AUGMENTATION DES COÛTS D'EXPLOITATION, OU DE RÉCLAMATIONS PAR L'UTILISATEUR OU PAR DES CLIENTS DE L'UTILISATEUR POUR MOTIF D'INTERRUPTION DE SERVICE, QUE SA RESPONSABILITÉ SOIT INVOQUÉE OU NON AU TITRE DE TOUT CONTRAT, GARANTIE, PRÉJUDICE, NÉGLIGENCE, INDEMNITÉ, RESPONSABILITÉ STRICTE OU AUTRE.



Bobcat®



Bobcat®



INDEX ALPHABÉTIQUE

(S650) CARACTÉRISTIQUES TECHNIQUES	195	COURROIE D'ENTRAÎNEMENT	171
ACCESSOIRES	102	COURROIE DE L'ALTERNATEUR	169
ALARME DE REcul	137	COURROIE DE LA CLIMATISATION	170
ALARME DE REcul	66	DÉCLARATION DE CONFORMITÉ	7
ARRÊT DE BRAS DE LEVAGE	135	DÉVERROUILLAGE DE LA TRANSMISSION (TRACTION LOCK OVERRIDE)	63
ARRÊT DE LA CHARGEUSE	69	DISPOSITIF DE VERROUILLAGE BOBCAT (BICS)	130
ARRÊT DU MOTEUR ET SORTIR DE LA CHARGEUSE	100	DISPOSITIF DE VERROUILLAGE BOBCAT (BICS)	61
AUTOCOLLANTS DE SÉCURITÉ	24	EMPLACEMENTS DES NUMÉROS DE SÉRIE	11
AXES PIVOTS	175	ENTRETIEN DES PNEUS	167
BOBCAT DÉTIENT LA CERTIFICATION ISO 9001	9	ENTRETIEN DU FILTRE À AIR	145
BOB-TACH (HYDRAULIQUE)	177	FONCTIONS, ÉQUIPEMENTS ET ACCESSOIRES	13
BOB-TACH (MÉCANIQUE)	176	FREIN DE STATIONNEMENT	62
CABINE	139	GARANTIE	203
CABINE	58	GESTION DE LA VITESSE	71
CEINTURE DE SÉCURITÉ	134	GRAISSAGE DE LA CHARGEUSE	173
CHAUFFAGE, VENTILATION ET CLIMATISATION	144	GRILLE ARRIÈRE	143
CIRCUIT DE CARBURANT	147	HORLOGE D'ENTRETIEN	192
CIRCUIT DE LUBRIFICATION DU MOTEUR	150	IDENTIFICATION DE LA CHARGEUSE ...	12
CIRCUIT DE REFROIDISSEMENT DU MOTEUR	152	IDENTIFICATION DES COMMANDES ...	54
CIRCUIT HYDRAULIQUE / HYDROSTATIQUE	160	IDENTIFICATION DU TABLEAU DE BORD	41
CODES DE SERVICE	181	INSPECTION JOURNALIÈRE	86
COMMANDE D'ACCÉLÉRATEUR	63	INSTRUCTIONS DE SÉCURITÉ	19
COMMANDE DE DÉRIVATION DES BRAS DE LEVAGE	62	LEVAGE DE LA CHARGEUSE	121
COMMANDE DEUX VITESSES	70	LUBRIFIANTS ET LIQUIDES	10
COMMANDES HYDRAULIQUES	77	MISE EN MARCHÉ DU MOTEUR	92
COMPENSATION DE DÉRIVE DE DIRECTION	75	MODULE D'IDENTIFICATION DES ACCESSOIRES (ACD)	85
CONDUITE DE LA CHARGEUSE	67	PIECES POUR L'ENTRETIEN COURANT	9
CONFIGURATION DU MOT DE PASSE (TABLEAU À DÉMARRAGE SANS CLÉ)	189	PORTE ARRIÈRE	142
CONFIGURATION DU MOT DE PASSE (TABLEAU DE BORD DELUXE)	190	PROCÉDURE D'UTILISATION	110
CONFIGURATION DU TABLEAU DE BORD	187	PROCÉDURE PRÉALABLE AU DÉMARRAGE	88
CONSIGNES DE SÉCURITÉ	1	PROTECTION CONTRE LES INCENDIES	21
CONTREPOIDS	101	PUBLICATIONS ET FORMATIONS	23
		RAPPORT DE LIVRAISON	11



RÉACTION D'ENTRAÎNEMENT	73	SYSTÈME DE SÉCURITÉ DE L'ARCEAU DE SIÈGE	132
REMISAGE ET REMISE EN SERVICE DE LA CHARGEUSE	178	SYSTÈME DE SÉCURITÉ DE L'ARCEAU DE SIÈGE	60
REMORQUAGE DE LA CHARGEUSE ...	120	SYSTÈME ÉLECTRIQUE	155
SÉCURITÉ DES ENTRETIENS	127	TABLEAU DES ENTRETIENS	129
SILENCIEUX PARE-ÉTINCELLES	166	TRANSMISSION FINALE (CARTER DE CHAÎNES)	168
SORTIE DE SECOURS	64	TRANSPORT DE LA CHARGEUSE SUR UNE REMORQUE	122
SURVEILLANCE DES AFFICHAGES	99		



